



安 あんじゅ 寿

介護用品総合カタログ
【ケアマネジャー等専門家向け】

vol. **50**

「やりたい」を「できる」に変えよう。



ARONKASEI CO., LTD.

CONTENTS

排泄介護用品

排泄介護用品選定の考え方	9
ポータブルトイレをより快適にお使いいただくために	11
ポータブルトイレの機能紹介	13
ポータブルトイレ 主要ラインナップ一覧	17
樹脂製ポータブルトイレ	19
ジャスピタ	19
FX-CP	23
FX-CPはねあげ	27
GX	31
SP	31
楽立AD	32
ポータブルトイレ用フレーム ささえ	32
家具調ポータブルトイレ	33
AR-SA1<シャワピタ>	33
AR-SA1ライトノーマル<シャワピタ>	36
セレクトR	37
セレクトRノーマル	39
セレクトRはねあげ	40
セレクトR自動ラップ	41
セレクトRコンパクト	42
セレクトRシリーズ早見表	44
コンパクト	46
スマートトイレ NEO はねあげ	47
折りたたみ家具調トイレ	49
トワレットチェア	50
水洗ポータブルトイレ	51
キューレット	51
防臭消耗品	53
ポータブルトイレ用処理袋 すっきりポイ	55
補高便座	57
#7/#10	57
ソフト補高便座	58
#3/#5	58
簡易設置型洋式トイレ (サニタリエース)	60
HG (両用式・据置式)	60
OD (両用式)	61
OD (据置式)	62
SD (据置式)	63
サニタリー補高スパーサー#5/#8	64
尿器	65
ユリフィット 女性用自立、女性用、男性用	65
尿器女性用、尿器男性用	67
尿器受け	67
尿器と尿器受けセット (男性用、女性用)	67
差し込み便器	67
清拭剤(サラッピー ボディ用清浄フォーム)	67
補助便座	68
便座カバー、便座シート	68
ケスモン 消臭・防水マット	69

入浴介護用品

防カビWとは	71
「安寿」レッド～高齢者視覚	73
入浴介護用品が必要な理由と導入による効果	75
シャワーベンチ ラインナップ	77
シャワーベンチ (折りたたみタイプ)	80
楽らく開閉 S、U、Sフィット	80
楽らく開閉 Sコンパクト、CN	81
楽らく開閉 Sフィット(もちぶる) [NEW]	82
FS、FU	84
FSフィット、FC(背付タイプ)	85
IS、IU、ISフィット	86
ISフィット(骨盤サポートタイプ)、IN-S	87
IC(背付タイプ)、IC(骨盤サポートタイプ)	88
HPフィット	89
TS、TU	90
シャワーベンチ (ひじ掛け付)	91
TH-S、TH-U	91
RE-U、RE-Uワイド	92
HP	93
まわるくん	94

シャワーベンチ (スタンダードタイプ)	CPE-N(背付き、背なし)	95
	Mini(背付き、背なし)	96
	Mini S(背付き、背なし)	96
	C(背付き、背なし)	97
湯おけスタンド、入浴応援(手おけ、湯おけ、シャワースツール30)		98
温浴シャワーベンチ HPフィット、温浴シャワースツール HP		99
浴槽手すり ラインナップ		101
浴槽手すり	UST-130UB、UST-130UBショート	103
	UST-130N、UST-200N	107
	UST-130R	108
	UST-165W	109
	UST-130	110
バスボード	H-S、H-L はねあげくん	113
	U-S、U-L	116
浴槽台 ラインナップ		117
浴槽台	軽量浴槽台 [NEW]	119
	ステンレス製浴槽台R	123
	高さ調節付浴槽台R	125
	バスステップ	126
入浴用マット ラインナップ		127
入浴用マット	おく楽びったりマット	128
	おく楽すべり止めマット	129
	吸着すべり止めマット	129

住宅関連用品

利用者の能力による介護用品の選定の目安	131	
トイレサポート [NEW]	133	
洋式トイレ用フレーム S-はねあげR-2、SUS-はねあげR-2	136	
アットグリップ (据置式手すり)	AT-E-200	139
	AT-Cシリーズ [NEW]	140
アプローチ用手すり	147	
セーフティバー(浴室壁用手すり)	153	
台座付住宅用手すり【ユニットバス用】	157	
上がりかまち用手すり	161	
木製玄関台	169	
段差スロープ(EVA、EVA1000)	172	

移動・歩行用品

歩行車	イコットエアM [NEW]、イコットエア	177
	リトルターン (ハイタイプ、ロータイプ、トール103タイプ)	180
	リトルターン (抑速付)	182
	リトルターン (電動アシスト付)	183
	ショッピングターン	184
	トライリンク	186
シルバーカー(歩行補助車)	さんぽっぼ	187
	サンフィール	188
杖(アルミ製伸縮杖 美匠)		191

介護予防用品

エクササイズステップ	193
エクササイズステップ用補助フレーム	195

食品

巡優LKM512	197
----------	-----

生活支援用品

立ち上がり補助マット	199
------------	-----

部品一覧

部品一覧	201
------	-----

索引

索引	253
----	-----



※画面はカタログ発刊当時のものです。



安寿WEBサイト

安寿



<https://www.aronkasei.co.jp/anju/>

カタログ・製品パンフレットもダウンロードできます!



個人のお客様向け

連載コンテンツ

“知っつく介護”

保険のしくみや使えるサービス、備えておきたいこと…
介護にまつわる、知っておきたい情報コラムです。



“はじめての介護”

介護が必要になると分からないことが多く不安になりますよね。
介護保険の申請の流れと介護サービスの内容をご紹介します。

法人のお客様向け

連載コンテンツ

“介護用品のいろは”

介護用品の選び方など、すぐに役立つ情報をダウンロードできます。



製品の特長だけでなく、
介護にまつわる情報も発信しています。
ぜひお役立てください!

安 あんじゅ 寿

「やりたい」を「できる」に変えよう。

私の大好きなこの街のこの風景。

住み慣れた街で暮らす幸せを、心に刻む瞬間。

穏やかな時間の中で、心のままに自分らしく過ごす1日。

そんなあたりまえの毎日を慈しみ、愛おしいと思いつけていただくために

「安寿」は四半世紀以上にわたって、一番近くで見守ってきました。

その思いは何ひとつ変わりません。

「安寿」は昨日より今日、今日より明日がすこしでも輝ける自分らしい人生を

踏み出してほしいとの願いを込めて進化していきます。

「排泄・入浴」のトップメーカーから「利用者の自立支援とご家族」を考え続ける
総合提案メーカーへと。

今より少しだけ前に歩いてみませんか。

今より少しだけ高く上がってみませんか。

その先に見える新しい世界の中に、新しい自分を見つけられるから。

「安寿」は進化し、あなたの「やりたい」を全力でサポートしていきます。

「できる」があなたを今以上に笑顔にすると信じて。



コンセプトムービー
公開中!



ブランドロゴに込めた想い

25年間で定着したロゴの基本レイアウトはそのままに、より親しみのあるカタチになりました。「やりたい」と「できる」を円で表し、その円がロゴの一部を形づくっています。昨今、普及が進んだスマートフォン・タブレットなどの表示でも見やすいデザインにしています。

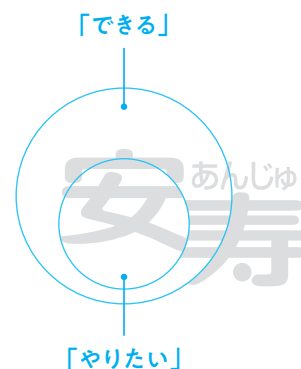



これからのデザインポリシー

いつまでも永く愛着を持って優雅な気持ちで使い続けてもらうために、3つのデザインポイントを製品に反映させています。

四半世紀以上にわたって、培われてきた「信頼」を軸に、利用するかたも介助されるかたも、今、何をどうすれば「できる」につながるかが分かる「明快」、利用されるかたに永く使ってもらうために、症状が変化しても使える「多様」が製品に込められています。

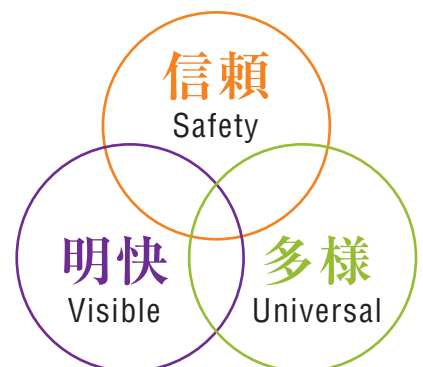

介護保険が適用される福祉用具、住宅改修

介護保険制度を利用するには、要介護者または要支援者の認定を受ける必要があります。

※介護保険を利用される方は事前にご担当の介護支援専門員（ケアマネジャー）等へご相談ください。

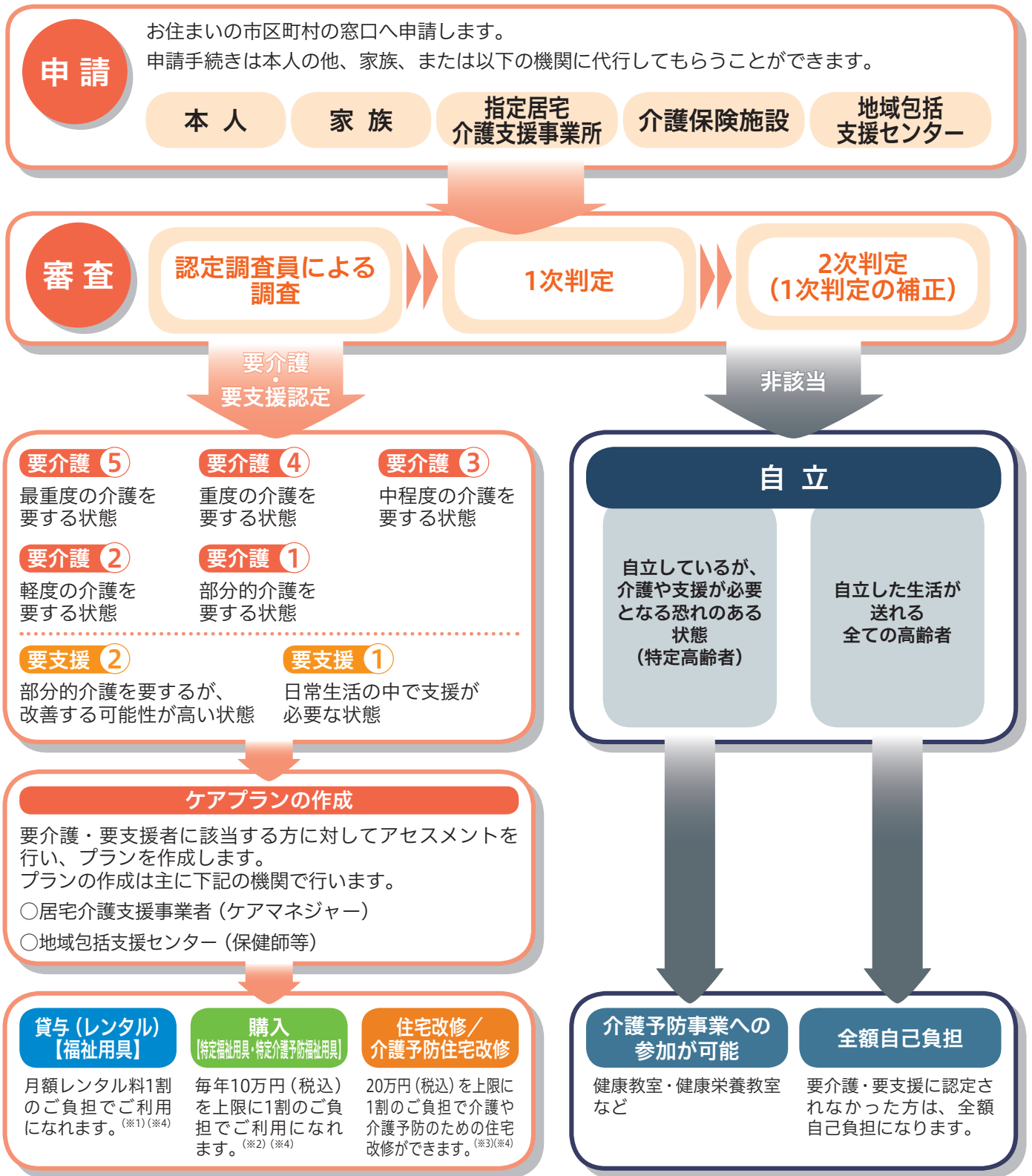

※1 要介護度別に定められた限度額の範囲内でご利用になれます。
要支援1・2、及び要介護1の方には、車いす、車いす付属品、特殊寝台、特殊寝台付属品、床ずれ防止用具、体位変換機、認知症老人徘徊感知機器、移動用リフトは、原則として保険給付の対象となりません。

※2 2006年4月1日より、特定福祉用具の販売は指定事業者制になりました。介護保険を使って購入する場合には、都道府県から指定を受けた事業者をご利用下さい。

※3 指定限度基準額を超える部分は全額自己負担になります。市町村によっては独自で住宅改修に助成制度を設けている場合があります。

※4 2015年8月1日より、一定以上の所得がある方は、自己負担割合が2割になりました。また、2018年8月より、2割負担者のうち、特に所得の高い方の負担割合が3割になりました。

〈介護保険の内容〉

貸与

厚生労働大臣が定める福祉用具貸与に係る福祉用具の種目

- | | |
|----------|--------------------|
| ①車いす | ⑧スロープ |
| ②車いす付属品 | ⑨歩行器 |
| ③特殊寝台 | ⑩歩行補助つえ |
| ④特殊寝台付属品 | ⑪認知症老人徘徊感知機器 |
| ⑤床ずれ防止用具 | ⑫移動用リフト(つり具の部分を除く) |
| ⑥体位変換器 | ⑬自動排泄処理装置 |
| ⑦手すり | |

歩行器



177~186ページ

手すり



32ページ
136~146ページ

特定福祉用具・特定介護予防福祉用具

ご利用者の状況により年間10万円を上限として購入費用の9割が支給(還付)されます。※

①腰掛便座

次のいずれかに該当するものに限る。

- 和式便器の上に置いて腰掛式に変換するもの
- 洋式便器の上に置いて高さを補うもの
- 電動式又はスプリング式で便座から立ち上がる際に補助できる機能を有しているもの
- 便座、バケツ等からなり、移動可能である便器
水洗機能を有する便器を含み、居室において利用可能であるものに限る。
但し、設置に要する費用については従来通り、法に基づく保険給付の対象とならないものである。

②自動排泄処理装置の交換可能部

尿又は便が自動的に吸引されるもので、居宅要介護者等又は、その介護を行う者が容易に使用できるもの。



福祉用具の購入にあたり介護保険を利用される際には「特定福祉用具販売」・「特定介護予防福祉用具販売」の指定を受けている事業者から購入していただく必要があります。

※詳しくはお住まいの市町村へお問い合わせください。

③入浴補助用具

購入告示第3項各号に掲げる「入浴補助用具」は、それぞれ以下のとおりである。

- 入浴用いす
座面の高さが概ね35cm以上のもの又はリクライニング機能を有するものに限る。
- 浴槽用手すり
浴槽の縁を挟み込んで固定することができるものに限る。
- 浴槽内いす
浴槽内に置いて利用することができるものに限る。
- 入浴台
浴槽の縁にかけて浴槽への出入りを容易にすることができるものに限る。
- 浴室すのこ
- 浴槽内すのこ
- 入浴用介助ベルト

④簡易浴槽

⑤移動用リフトのつり具の部分

排泄用品

腰掛便座

和式を洋式に変換
サニタリエース



59~64ページ

トイレの高さを補う
補高便座



57~58ページ

移動可能な便器
ポータブルトイレ
(樹脂製・家具調)



19~52ページ

入浴用品

入浴補助用具

入浴用いす
シャワーベンチ・イス



77~100ページ

浴槽用手すり
浴槽手すり



101~112ページ

浴槽内いす
浴槽台



117~126ページ

入浴台
バスボード



113~116ページ

※2015年8月1日以降、一定以上の所得がある方は、支給(還付)が8割になりました。
また、2018年8月より、一定以上の所得がある方のうち、特に所得の高い方の支給(還付)が7割になりました。

住宅改修

要介護度に関わらず一件につき20万円を上限として改修費用の9割が支給(還付)されます。※

- ① 手すりの取付け
- ② 段差の解消
- ③ 滑りの防止及び移動の円滑化等のための床材の変更
- ④ 引き戸等への扉の取替え
- ⑤ 洋式便器等への便器の取替え

⑥ その他

住宅改修告示第1号から第5号までに掲げる住宅改修に付帯して必要となる住宅改修としては、それぞれ以下のものが考えられる。

- 1 手すりの取付け
手すりの取付けのための壁の下地補強
- 2 段差の解消
浴室の床の段差解消(浴室の床のかさ上げ)に伴う給排水設備工事
- 3 床又は通路面の材料の変更
床材の変更のための下地の補修又は通路面の材料の変更のための路盤の整備
- 4 扉の取替え
扉の取替えに伴う壁又は柱の改修工事
- 5 便器の取替え
便器の取替えに伴う給排水設備工事(水洗化又は簡易水洗化に係るものを除く)、便器の取替えに伴う床材の変更

! 住宅改修を行うにあたり介護保険を利用される際には、市町村へ事前に申請していただく必要があります。
※詳しくはお住まいの市町村へお問い合わせください。

手すりの取付け	各種手すり(屋外用)	各種手すり(屋内用)	各種手すり(浴室用)	段差の解消	段差スロープ・玄関台
					
	147~152ページ	161~168ページ	153~160ページ		169~174ページ

※2015年8月1日以降、一定以上の所得がある方は、支給(還付)が8割になりました。
また、2018年8月より、一定以上の所得がある方のうち、特に所得の高い方の支給(還付)が7割になりました。

〈関連商品〉

●ポータブルトイレ使用時のニオイ対策…
「消臭シート・防臭錠」



53~54ページ

●便座におしりの落ち込む小柄な方に…
「補助便座」



68ページ

●ベッドでの排泄ケア…
「尿器・差し込み便器」



65~67ページ

●腰をかがめずに湯おけを扱える…「湯おけスタンド」

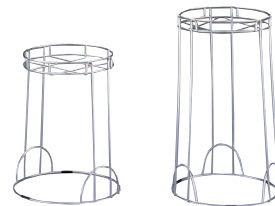

98ページ

●身体への負担を軽減する工夫が施されています…
「入浴応援シリーズ」



98ページ

●浴槽への出入りを安全に…
「おく楽すべり止めマット」
「吸着すべり止めマット」



127~129ページ

●歩行のためのサポート商品…
「シルバーカー」「杖」



187~191ページ

●足腰の衰えの予防や歩行能力の改善に…
「エクササイズステップ」



193~194ページ

排泄

介護用品

排泄は個人の尊厳に関わる動作です。
便意を感じてから排泄を終えるまでの
一連の動作を介護する方、される方、
ともに支援します。

- 樹脂製ポータブルトイレ P.19
- 家具調ポータブルトイレ P.33
- 防臭消耗品／処理袋 P.53
- 補高便座 P.57
- 簡易設置型洋式トイレ P.59
- 尿器／排泄介護関連製品 P.65

各種マーク



【抗菌便座】

いつも清潔に使える、抗菌加工を施した便座マークです。



【暖房便座】

着座時のヒンヤリ感を解消する暖房便座のマークです。



【オイルダンパー付便座】

音を出さずに静かに閉まるオイルダンパーの便座マークです。



【脱臭機能】

お部屋にイヤなニオイを残さない脱臭機能付ポータブルトイレのマークです。



【ソフト便座】

長時間着座時の痛みを和らげるソフト便座のマークです。



【温水洗浄機能】

いつもお尻を清潔に保てる温水洗浄機能付ポータブルトイレのマークです。



排泄介護用品選定の考え方

排泄に問題が起こると、ご本人の尊厳が傷ついたり、日々の生活に支障が出たりしてしまいます。それらを損なわないためには、できるだけ「今まで」に近い形で排泄ができるよう環境整備をします。

STEP. 1 自宅のトイレで排泄する方法を検討

今まで通り、家のトイレで安全に排泄ができるよう環境整備を行います。

手すりの設置、段差解消



・手すりの取り付け、段差解消などで居室からトイレまでの移動、トイレ内の動作を安全に。

和式を洋式に変更



サナリエース ⇒ P.59～64

・和式便器の場合
サナリエースで洋式にして、立ち座りを補助。

トイレフレーム、補高便座を設置

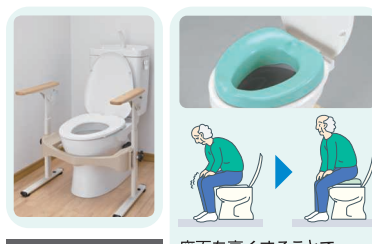

トイレフレーム ⇒ P.136～138

・洋式便器の場合トイレフレーム、補高便座などで立ち座りを補助。

座面を高くすることで立ち座りをしやすくします。

補高便座 ⇒ P.57～58

STEP. 2 ポータブルトイレで排泄する方法を検討

排泄のしやすさには姿勢が大きく影響します。トイレまで行けなくてもポータブルトイレに座って排泄することでスムーズに排泄ができます。

ポータブルトイレ
「ジャスピタ」



ポータブルトイレ ⇒ P.19～52

家具調トイレAR-SA1
「シャワピタ」



家具調トイレ
セレクトR



樹脂製、家具調、ひじ掛け固定タイプ、はねあげタイプなどがあります。

『座って前傾』が排泄しやすい

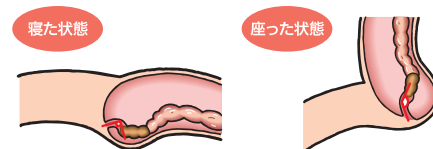

・直腸と肛門の角度がとじる。
・重力に逆らって便が上ののぼらなくてはいけない。

・前傾姿勢だと、直腸と肛門の角度が開くので、排泄しやすい。

STEP. 3 ベッドの上で排泄する方法を検討

尿意・便意のコントロールができる場合は、尿器、差し込み便器などを使用します。失禁等の治療・症状コントロールが難しい場合はオムツを使うことも検討します。



尿器 (男性用)

尿器・差し込み便器 ⇒ P.65～67



尿器女性用自立「ユリフィット」



差し込み便器

なぜ

ポータブルトイレが必要か？

ポータブルトイレを利用すると、トイレまで移動しなくても排泄ができるので、転倒などの事故を予防することができます。また、自力での排泄が可能のため、介護者への気兼ねも少なくなり、生きる意欲や生活の質全体を高めること(QOLの向上)も期待できます。

ポータブルトイレが必要となる事例



- 夜間頻尿・切迫性尿失禁・便秘等による排泄障害で、トイレまで間に合わなかった。
- 腰痛・筋力低下・変形性膝関節症・リウマチ・骨折等により、トイレまでの歩行または一定高さの洋式便器での立ち座りが困難であった。
- 脳血管障害や脊椎損傷等の麻痺によりトイレまでの歩行が困難であった。
- 視力障害によりトイレまでの歩行に不安があった。
- 心臓疾患や高血圧のため、寒い場所での温度変化による心臓への負担があった。
- パーキンソン病でふらつきがあり、つまづいて転倒の危険性があったので常に介助していた。

導入効果

転倒による
ケガ・骨折を予防できる
(重度化の予防)

近いから
安心♪



移動における
介助負担を軽減できる

夜中に
起きなくて
よくなって
助かるわ



自立での排泄が
可能になり、
介護者への気兼ねを軽減し、
生きる意欲の持続を推進できる

一人で
できる♪



厳寒期の急激な
温度変化による
心臓への負担を
軽減できる
(重度化の予防)

失禁を防止し、
後処理の負担を
軽減できる

ベッド(布団)から
見える範囲に
ポータブルトイレを
設置することにより、
急な尿意にも対応できる
安心感を与えられる

近くにある
安心感から、
水分をこまめに
摂れるようになる
(重度化の予防)

ポータブルトイレをより快適にお使いいただくために



ポータブルトイレ購入時に重視したこと、購入後、不満に思ったこと。

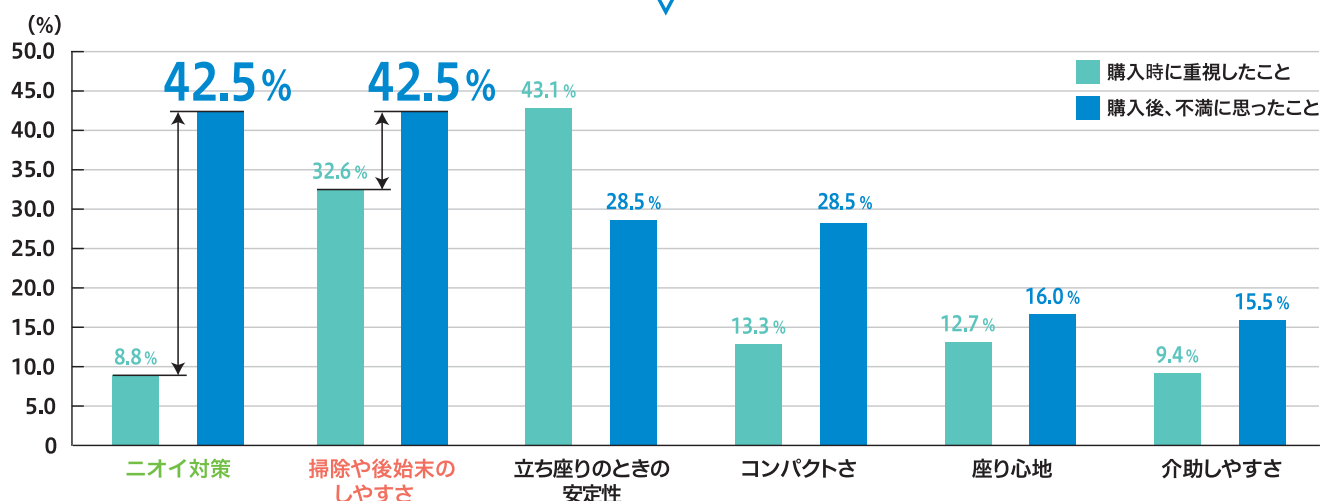

■ 2014年アロン化成調べ『ポータブルトイレ購入時に重視したこと』『購入後、不満に思ったこと』200名対象(複数回答可)

「ニオイ」と「掃除や後始末のしやすさ」に対して 購入後最も不満に思われています!



ニオイ

購入時にはほとんど重視されていません(8.8%)が、購入後には不満の第1位(42.5%)となっています。

ニオイは購入時に想像しているよりも、大きく不満に思われています。



掃除や後始末のしやすさ

購入時にも重視されています(32.6%)が、それでも購入後に不満の第1位(42.5%)となっています。

掃除や後始末は購入時に想像しているよりも、さらに大変だと思われています。

ニオイと後始末の問題を解決することで、より快適にポータブルトイレをお使いいただけます。

利用者の症状・環境や使い方に応じてさまざまな製品や周辺用品をラインナップしています。上手に選択して組み合わせ、ポータブルトイレをさらに快適に活用しましょう!!

ニオイの問題を解決!! >>>

防臭消耗品を使う



バケツに入った排泄物のニオイを抑えることができます。泡状・粉末状・液状・シートとさまざまなタイプがあります。

P.53~54

脱臭器 + 消臭フォームを使う



脱臭器と消臭フォームを組み合わせることで、排泄の瞬間から処理するまでのニオイを抑えることができます。

消臭マットを使う



ポータブルトイレからこぼれた尿のニオイを消臭できます。

P.69

後始末の問題を解決!! >>>

処理袋を使う

すっきりポイ袋ごと捨てられるので、バケツを洗う手間が省けます。

P.55~56



自動ラップポータブルトイレを使う

ワンタッチ操作で排泄物をラップし、処理できるので、バケツを洗う必要がありません。

P.41



水洗ポータブルトイレを使う

水洗ボタンを押すだけで、汚物を流すことができます。

P.51~52



POINT. 防臭消耗品と処理袋との使い分け

● ポータブルトイレのバケツに直接排泄すると…



- 排泄物(特に大便)のニオイが部屋に広がります。
- バケツの底に、排泄物がこびりつきやすくなります。

※「すっきりポイ」と防臭消耗品の併用はできません。

排泄後すぐに処理できない場合は…

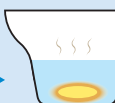

特にバケツの洗浄が手間な場合は…



- 水を張り、防臭消耗品を入れて使用します。
- 排泄物のニオイを抑えられ、部屋にニオイが広がりにません。
- バケツの底へのこびりつきを軽減します。

- 「すっきりポイ」をかぶせて使用します。
- 袋ごと捨てられるので、バケツを洗う手間が省けます。
- 吸水材が尿を吸収します。
- 大便の場合は、早めの処理をおすすめします。

※脱臭機能付きのポータブルトイレをご利用の場合は、脱臭効果が得られなくなる場合があります。

脱臭機能

脱臭機能

① 強力吸引

1分間に、ドラム缶1個分のニオイを強力に吸引します。

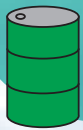

約150ℓ/分以上

② 強力脱臭

吸引したニオイは吸着材で99%以上除去します。

99%^{カット}

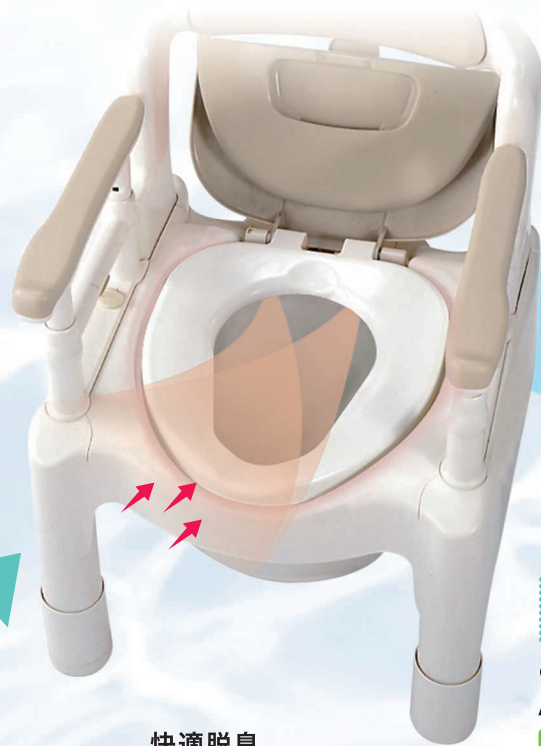

<イメージ図>

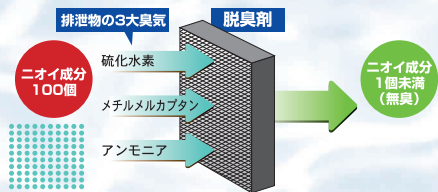

●吸着材は1日1時間使用して約7年間交換不要です。

AR-SA1

電気代：約19.9円/1日 (通常モードの場合)

電気代：約18.8円/1日 (省エネモードの場合)

電気代：約13.8円/1日 (8時間切タイマーモードの場合)

センサー機能

脱臭装置は人を感じて作動するセンサー付です。スイッチを入れる手間がありません。

※立ち上がって5分後に自動停止します

快適脱臭

電気代：約1円/1日

※新電力料金目安単価27円/kWhで計算

なぜ!? ポータブルトイレに脱臭機能が必要な理由

生活環境の面

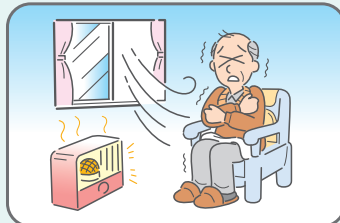

部屋の換気ができない寒い冬や暑い夏にも、排泄のニオイを軽減できる。

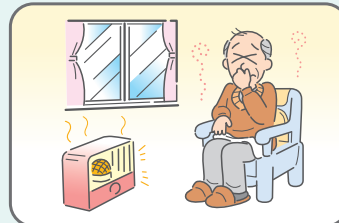

部屋を閉め切っても、排泄のニオイを軽減できる。

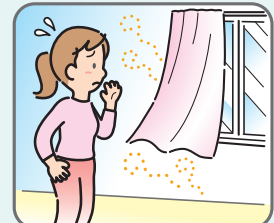

部屋の壁やカーテンにニオイが染みつかない。

精神面



排泄のニオイが出ることの羞恥心を軽減し、遠慮なく排泄できる。(便秘の予防)



排泄のニオイによる介助者の精神的負担を軽減できる。



トイレの使用者と介助者の関係がギクシャクするのを防ぐ。

合わせてさらに
快適



消臭剤フォームタイプ

消臭成分と泡の膜でバケツの排泄物のニオイをシャットアウト。

P.53



消臭マット

消臭剤ケソモン®がイオン結合してニオイを除去。お部屋の汚れとニオイを防ぐ消臭・防水マット。

P.69

自動ラップ

自動ラップ機能

感染症対策にも有効



使い方

1 専用凝固剤を入れる

排泄物の水分を凝固させるために使用します。



バケツ洗浄不要

ワンタッチ操作で排泄物をラップできるので、バケツを洗う必要がありません。

ニオイを解消

防臭効果のあるフィルムで汚物を密封し、ニオイがお部屋に広がるのを防ぎます。

ラップ式排泄処理の仕組み

1 ラップ処理開始

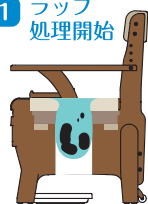

排泄後、リモコンのボタンを押すと自動ラップ処理が開始されます。

2 フィルム送り



排泄で飛び散って汚れた部分もすべてフィルムが送られて閉じ込めます。

3 密封



熱圧着して排泄物を密封します。

4 切り離し

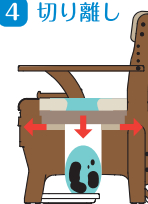

約90秒後、密封された袋が切り離されます。

2 リモコンの作動ボタンを押す

排泄後、作動ボタンを押すと、「処理を開始します。」とアナウンスがあり、自動的にラップ処理を開始します。また、リモコンに処理時間の目安を表示します。(ラップ終了まで約90秒かかります。)



3 ラップ済み袋を取り出す

自動的にラップ処理が完了すると、「処理が完了しました。トレーから袋を取り出してください。」とアナウンスがあります。



なぜ!? 自動ラップ機能が必要な理由

2 ポータブルトイレ 大問題を解決

汚物処理

- バケツを洗う介護負担の軽減、時間の短縮
- バケツを洗う場所がなくても処理できる
- バケツを持ち運ぶときに水をこぼしてしまうのを防ぐ
- 衛生面の不安を軽減

ニオイ

- お部屋にニオイがこもらない (カーテンや壁に染みこまない)
- 排泄のニオイによる羞恥心を軽減し、遠慮なく排泄できる
- ニオイによる介助者の精神的負担を軽減

関連DATA

2014年アロン化成調べ「ポータブルトイレ購入時に重視したこと」「購入後、不満に思ったこと」200名対象(複数回答可)

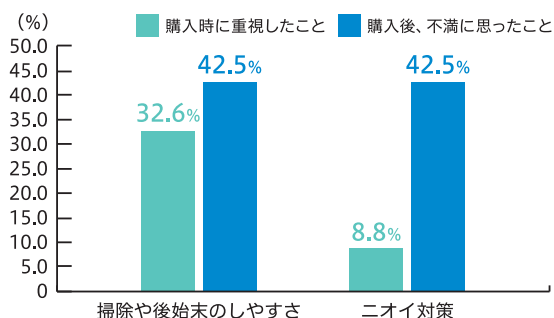

汚物処理などの後始末とニオイの問題は、購入後、不満に思われています!

排泄物の後始末の際に、困っていることは?

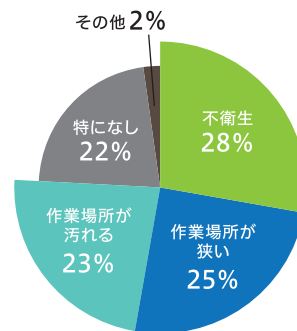

不衛生、作業場所が狭い、汚れるなどの理由で、約75%の人が排泄物の後始末に困っています!

温水
洗浄

温水シャワー機能

ポータブルトイレの機能紹介

排泄

入浴

住宅関連

移動・歩行

介護予防

食品

生活支援

部品一覧

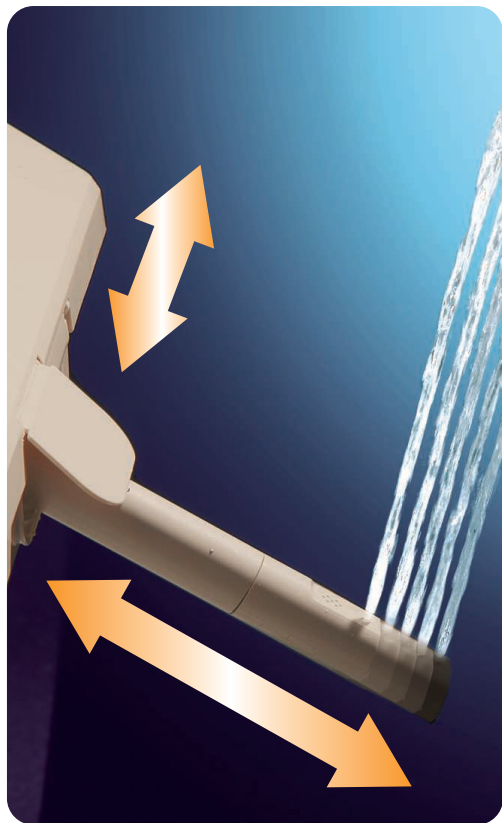

ピタッと調節

ノズル位置が15段階に調整できるので、シャワーに合わせて座り直しが難しい方でも、体を大きく動かさずに使えます。

シャワーノズルの位置を調整できる **シャワピタ** 機能

リモコン操作で、左右3段階・前後5段階の調節が可能。

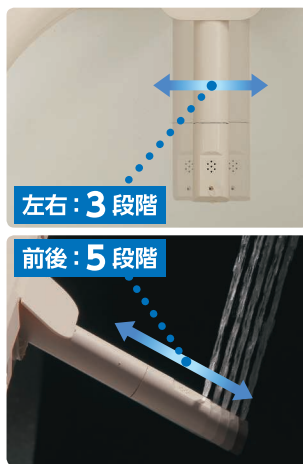

ノズル位置は15パターン

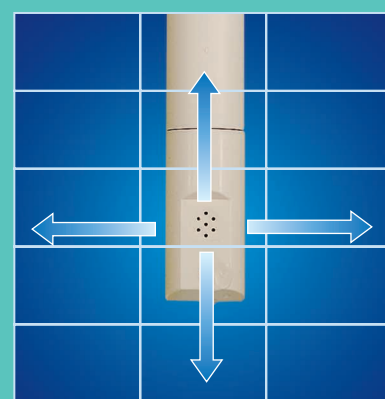

なぜ!?

温水シャワー機能が必要な理由

ポータブルトイレを使用している方の約70%は、毎日お風呂に入れません

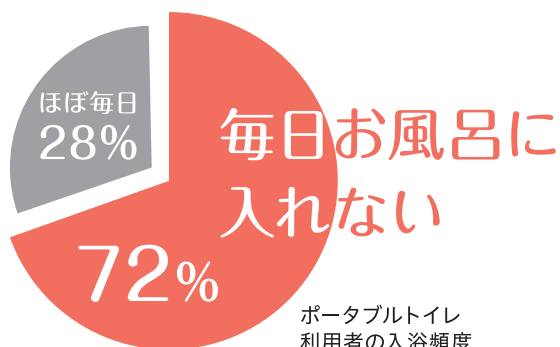

毎日入浴できない方でも、おしりや陰部を清潔に保ち、QOL(生活の質)を高めるために温水シャワーが有効です。

■ 拭き取る動作が難しい

自力での拭き取りが困難な方でも、自立した排泄ができます。

■ 便がゆるい(下痢が多い)

拭き取りよりも肛門に負担を掛けずに肛門付近を清潔に保ちます。

■ 頻尿(女性)

拭き取りでは陰部の清潔を保つことが難しく、膀胱炎を引き起こすことも。

■ 便秘気味

温水で肛門を刺激することで、排便を促す効果が期待できます。



こだわりの便座

ソフト便座

ソフト便座

お尻の痩せた方、長時間の着座にやさしい



やわらかく、冷たさを感じさせない素材で、長時間着座しても痛くありません。



水が染み込まない独立発泡構造なので、取り外して丸洗いができます。

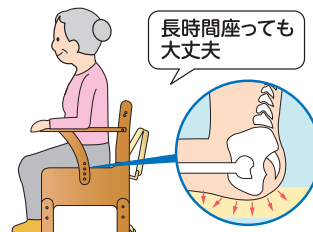

長時間座っても大丈夫
冷たさが伝わりにくい発泡EVA素材なので、プラスチック便座に比べてヒヤッとしません。

暖房便座

暖房便座

心臓疾患、高血圧、腰痛の方にもやさしい



瞬間的に体温が奪われて血圧が上昇

冬場の冷たい便座に座ると瞬間的に体温が奪われ、脈が速くなり、血圧上昇などを引き起こし、心臓や脳に障害を起こす危険性がありますが、暖房便座の使用により着座時の冷たさによるショックを軽減できます。

電気代1日約12円

※新電力料金目安単価27円/kWhで計算

リモコン操作で30℃～40℃の範囲で5段階に調節可能。IC制御で適温を保ちます。

※シャワピタ暖房便座は、35℃/38℃/40℃の3段階

暖房・快適脱臭

ご要望にお応えして、コンセントプラグが1つにまとまりました。



抗菌便座

SIAAマーク取得 抗菌便座(プラスチック便座)



SIAAマークは、ISO22196法により評価された結果に基づき、抗菌製品技術協議会ガイドラインで品質管理・情報公開された製品に表示されています。

プラスチック便座には、東亜合成が独自に開発した抗菌剤『ノバロン®』を配合しております。※
『ノバロン®』の抗菌効果により、ポータブルトイレをより衛生的な状態で使用できます。



ノバロン®を配合した便座

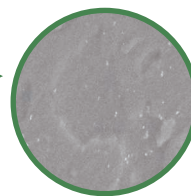
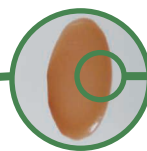

ノバロン®を配合した便座では、菌の増殖が確認されませんでした。



ノバロン®を配合してない便座

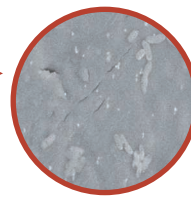
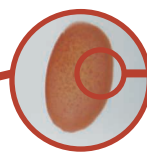

ノバロン®を配合していない便座では、菌の増殖が確認されました。

当社ポータブルトイレの便座を用いた実験
ノバロン®を配合した便座と、配合していない便座で、大腸菌の増殖を比較。

※対象製品：ジャスピタ、FX-CP、FX-CPIはねあげ、セレクトRシリーズ、折りたたみ家具調トイレ、トワレットチェアの標準便座タイプ

ポータブルトイレ 主要ラインナップ一覽

樹脂製

- ニオイがつきにくく、汚れても拭き取りが簡単。
- 軽くて持ち運びが簡単。
- 水洗い可能でメンテナンスしやすい。

家具調

- 室内に置いていても違和感のない質感。
- 部屋にトイレがあるという心理的負担を軽減できる。
- 重量があり安定感が高い。

ジャスピタ

尿こぼれを防止できる
先進のポータブルトイレ

FX-CPシリーズ

おかげさまで累計生産台数
100万台突破!

家具調トイレセレクトRシリーズ

使う方の状況に合わせて“セレクト”できる
お手入れしやすい家具調トイレシリーズ

ノーマル ひじ掛けタイプ

立位移乗に適した、
標準的な
固定式ひじ掛け。



■スペック表

価格	
ラインナップ	
サイズ	幅(cm)
	奥行(cm)
	高さ(cm)
重量(kg)	
便座高さ(cm)	
ひじ掛け	高さ(便座から)(cm)
	内寸(cm)

尿こぼれ防止



P.19~22

ジャスピタ

31,000円(税込34,100円)

- 標準 標・快
- ソフト ソフト・快
- 暖房 暖・快

49.5

60

73~85(13段階)

約10.9~

33~45(13段階)

18~30(5段階)

38・40

樹脂スタンダード



P.23~26

FX-CP

23,500円(税込25,850円)

- 標準 ソフト・快
- ソフト 暖・快
- 暖房

55

55

71~87(無段階)

約10.8~

33~49(無段階)※1

18~30(5段階)

38・41

家具調スタンダード



P.42

セレクトR コンパクト

36,000円(税込39,600円)

- 標準 標・快
- ソフト ソフト・快
- 暖房 暖・快

48

56

73~85(5段階)

約14~

33~45(5段階)

18~27(4段階)

40



P.39

セレクトR ノーマル

51,000円(税込56,100円)

- 標準 標・快
- ソフト ソフト・快
- 暖房 暖・快

50

58

75~90(6段階)

約16.3~

35~50(6段階)

18~27(4段階)

40

はねあげ ひじ掛けタイプ

ベッドからの座位移乗
や移乗介助のしやすい
はねあげ式ひじ掛け。



■スペック表

価格	
ラインナップ	
サイズ	幅(cm)
	奥行(cm)
	高さ(cm)
重量(kg)	
便座高さ(cm)	
ひじ掛け	高さ(便座から)(cm)
	内寸(cm)



P.27~30

FX-CP はねあげ

46,000円(税込50,600円)

- 標準 ソフト・快
- ソフト 暖・快
- 暖房

55

56

76~92(無段階)

約14.5~

33~49(無段階)※1

21~27(3段階)

40



P.40

セレクトR はねあげ

63,000円(税込69,300円)

- 標準 標・快
- ソフト ソフト・快
- 暖房 暖・快

54

58

75~90(6段階)

約19.3~

35~50(6段階)

18~27(4段階)

42

※1…キャスター付タイプは、
35cm~44cm。

標準 … 標準便座

ソフト … ソフト便座

暖房 … 暖房便座

ポータブルトイレの選び方

本人の症状・体格やお部屋に置くサイズかなどを目安に選択してください

- 材質 [樹脂製・家具調]
 - ひじ掛け [固定・はねあげ]
 - 便座 [標準便座・ソフト便座・暖房便座]
- ※その他：脱臭/温水洗浄便座/自動ラップタイプなどを選べます。

AR-SA1シャワピタシリーズ

シャワー・暖房・脱臭・温風乾燥を搭載した高機能トイレシリーズ

幅ワイド		自動ラップ	
			
セレクトR ノーマル ワイド	セレクトR 自動ラップ ノーマル		
56,000円(税込61,600円)	128,000円(税込140,800円)		
標準	標準		
標・快	標準		
ソフト	ソフト		
暖房	暖房		
暖・快	暖房		
56	48		
58	55.5~57.5		
75~90(6段階)	78~90(5段階)		
約16.7~	約19.5~		
35~50(6段階)	38~50(5段階)		
18~27(4段階)	18~27(4段階)		
46	40		

温水洗浄

AR-SA1ライト シャワピタ ノーマル
108,000円(税込118,800円)
温水洗浄便座 (暖房・脱臭・シャワー・温風乾燥)
54
71
81~87
約20
36~42(3段階)
18~24(3段階)
42

家具調リーズナブル	デザイン性
	
コンパクト	トワレットチェア
32,000円(税込35,200円)	43,000円(税込47,300円)
標準	標準
48	50
55	62
79~85(3段階)	72~78(3段階)
約13.5	約11.5
36~42(3段階) 座面高さ+5cm	32~38(3段階) 座面高さ+6cm
18~24(3段階)	21
40	40

幅ワイド		自動ラップ	
			
セレクトR はねあげ ワイド	セレクトR 自動ラップ はねあげ		
68,000円(税込74,800円)	148,000円(税込162,800円)		
標準	標準		
標・快	標準		
ソフト	ソフト		
暖房	暖房		
暖・快	暖房		
60	54		
58	61		
75~90(6段階)	78~90(5段階)		
約21.3~	約22.6~		
35~50(6段階)	38~50(5段階)		
18~27(4段階)	18~27(4段階)		
48	42		

温水洗浄

AR-SA1シャワピタ はねあげ (L) はねあげ (H)
148,000円(税込162,800円)
温水洗浄便座 (暖房・脱臭・シャワー・温風乾燥)
57
71
(L) 75~87 (H) 83~95
(L) 28.4 (H) 29.2
(L) 30~42(5段階) 座面高さ (H) 38~50(5段階) +3.5cm
18~24(3段階)
44

コンパクトはね上げ	折りたたみ
	
家具調スマート トイレNEO	折りたたみ 家具調トイレ
46,500円(税込51,150円)	64,500円(税込70,950円)
標準	標準
ソフト	ソフト
52	57
57.5	59~64.5
81~93(5段階)	74~83(4段階)
約16.8~	約15.5
38~50(5段階)	37~46(4段階)
18~27(4段階)	18~24(3段階)
42	47

標・快 … 標準便座・快適脱臭 ソフト・快 … ソフト便座・快適脱臭 暖・快 … 暖房便座・快適脱臭

※在庫なくなり次第、販売終了

トイレまでの移動が難しく、自分自身の力で排泄されたい方から介助を必要とされる方まで

お部屋にトイレを置く

ポータブルトイレ ジャスピタ

シリーズ



幅49.5cm
超コンパクト
タイプ

上品で落ち着いたカラー

ブラウン ワンランク上の高級感あふれるダークなブラウンは、落ち着いたインテリアに調和します。



排泄姿勢の崩れを防ぎ
理想的な排泄姿勢に導きます。

温もりを感じる優しいカラー

ベージュ くつろいだ雰囲気を出し、気持ちを和ませるミルキーなベージュ。

ポイント

排泄姿勢の崩れを防ぎ、「尿こぼれ」を防止する、「ドルフィンカット」



『安寿』独自!

イルカの口先の様な形状『ドルフィンカット』が理想的な排泄姿勢に導きます。

左右がくぼんだ前面形状



脚が開きやすくなる便座の山形状



…なので

腰掛便座(樹脂製ポータブルトイレ)

ポータブルトイレを使用した排泄での失敗のひとつに『尿こぼれ』があります。

ポータブルトイレを使用中に前方に尿がこぼれてしまうと、着衣・床などを汚してしまい、
**使用者本人の自尊心を傷つけてしまうと同時に
 後始末にかかる介護負担も増えてしまいます。**



ポータブルトイレ使用時に尿がこぼれるか？
 とアンケート調査した結果…

ポータブルトイレを使用している方の

- ・約70%は尿こぼれを経験しています。
- ・また約17%は頻繁な尿こぼれに直面しています。

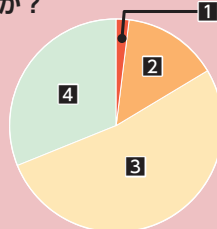

- 1.5%
いつもこぼれてしまう
- 15.5%
よくこぼれてしまう
- 52.5%
あまりこぼれることはない
- 30.5%
こぼれることはない

(2012年アロン化成調べ)



では、何故『尿こぼれ』が発生するのでしょうか？



排泄姿勢の崩れが原因です。

以下のような『排泄姿勢の崩れ』が尿こぼれの原因となります。

浅座り

ふくらはぎがトイレ前端にあたり深く座れない。



ななめ座り

弱視の方などがトイレの中心がわかりにくく、ななめに座ってしまう。



股閉じ座り

股を閉じるクセがある。

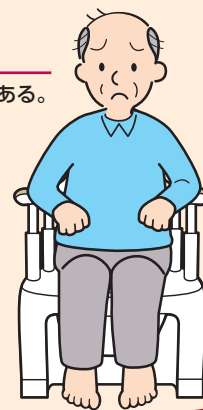

ジャスピタは『排泄姿勢の崩れ』を防ぎ、理想的な排泄姿勢を誘導します。

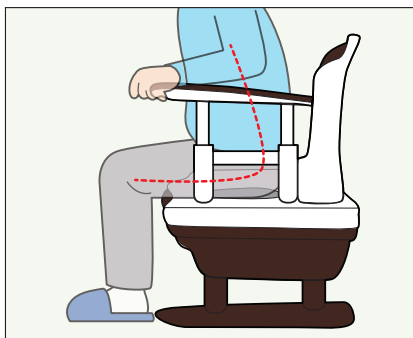

左右がくぼんだ前面形状でしっかりと深く座りやすいので『浅座り』を防ぐ効果を期待できます。

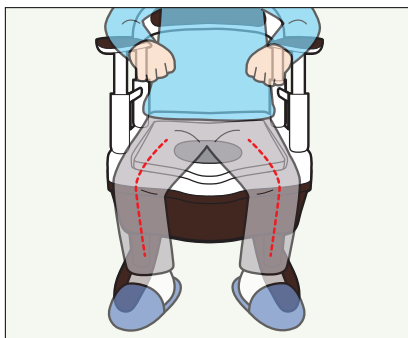

トイレ先端のふくらみで中心位置がわかりやすくまっすぐ座りやすいので『ななめ座り』防止が期待できます。

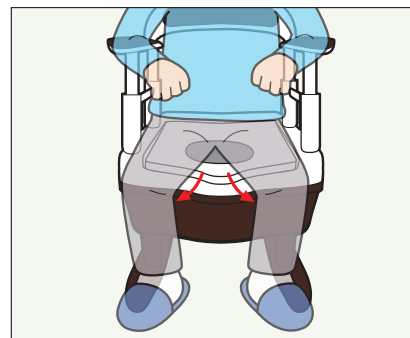

股を開いた姿勢を自然に誘導する便座で『股閉じ座り』の防止が期待できます。

※材質名はそれぞれPP=ポリプロピレン、PE=ポリエチレン、ABS=ABS樹脂、PVC=塩化ビニル樹脂、EVA=エチレン酢酸ビニル共重合樹脂を表しています。
 ※JANコードの国名およびメーカーコードを表す49-70210は共通です。TAISコードのメーカーコードを表す00221は共通です。

腰掛便座(樹脂製ポータブルトイレ)

アロン化成ならではのこだわり機能がいっぱいです。

着脱式受け板+汚水受けで、お手入れ簡単

- 大容量の受け板付き
バケツに入らなかった尿を、しっかりキャッチする。



受け板は取り外せるのでお手入れ簡単。

- 【汚水受け】付き
受け板から尿がこぼれ落ちてても、安心な二重構造。



NEW 節水バケツ

従来2ℓ必要だった水が、1ℓで汚物をカバーできます。

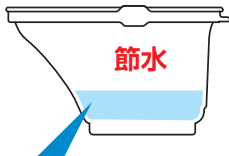

洗しやすい丸い底部!

さらに バケツの柄がロック

柄を持ち上げただけで、ロックしますので、トイレまでの運搬が安定します。



便座穴にもフィットするバケツ蓋



- この出っ張りが入り込み代になって…



- 便座の上から、しっかり蓋が出来て、におい対策になります。

便座角度を3°前傾と水平の2段階で調節可能

3°前傾がオススメ

・立ち上がり動作を優先される方



・前傾姿勢を優先される方



水平がオススメ

・座位で移乗する方



・姿勢保持が不安な方

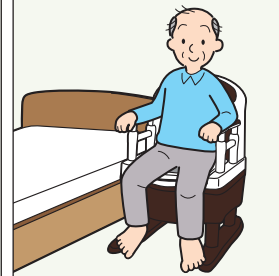

スキー脚の底部品を外して中にあるプレートを上下反転することで角度を変えられます。

もちろん! 基本スペックも充実

後方介助も行えます



上蓋を簡単に外すことができ、後方介助も行えます。

全幅49.5cmのコンパクトボディ



省スペースで設置できる。

キャスター標準装備



ちょっとした移動に便利なキャスター付き。

ポータブルトイレ ジャスピタ

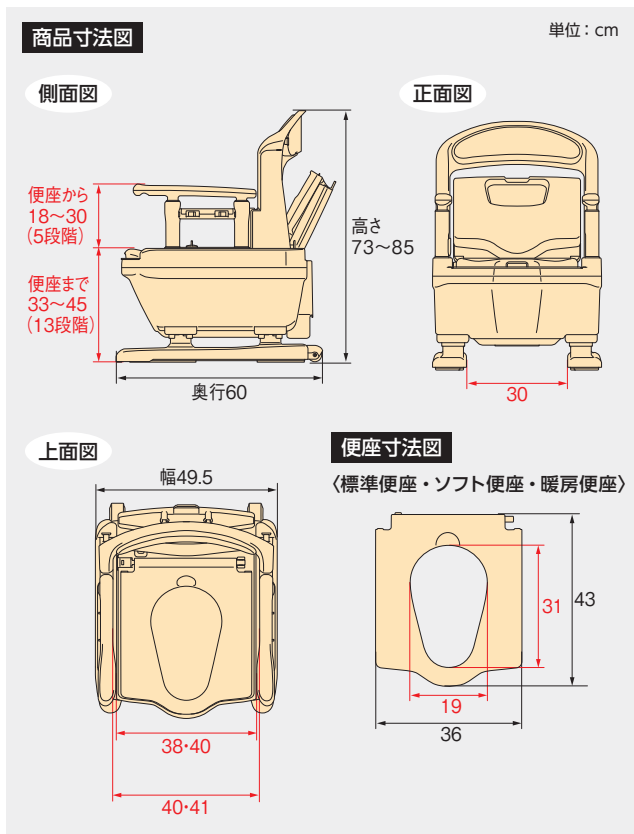

川崎市のかわさき基準(KIS)認証製品です。



特定福祉用具
特定介護予防福祉用具
最大使用者体重 100kg



電気代: 約12円/1日 (暖房便座の場合)
電気代: 約 1円/1日 (脱臭の場合)

※新電力料金目安単価27円/kWhで計算

バケツ容量 約9L
材質 (本体・バケツ) PP
(クッション部) PE
(ひじ掛け・脚部) ABS
(脚ゴム) エラストマー

梱包入数 1
定格(脱臭) (電源) 交流100V・50/60Hz
※DC12V 1A専用アダプター使用
(消費電力) 5W

定格(暖房) (電源) 交流100V・50/60Hz (消費電力) 53W
便座表面温度 約30~40℃ 5段階調節(暖房便座の場合)

付属品 防臭消耗品(試供品)、蓄光シール(4枚)
JP吸着便座シート(標準便座のみ)

交換部品等 JP吸着便座シート...2,500円(税込2,750円)(p.68)
交換部品については巻末の部品一覧をご覧ください。
防臭消耗品についてはp.53~54をご覧ください。

※組立て式

ポータブルトイレ ジャスピタ商品一覧

商品名タイプ	カラー	商品コード	JANコード	TAISコード	価格	重量	サイズ
標準便座	ブラウン ベージュ	533-900 533-920	843635 850657	000453	31,000円 (税込34,100円)	約10.9kg	幅49.5×奥行60× 高さ73~85cm
ソフト便座	ブラウン ベージュ	533-901 533-921	843642 850664	000460	37,000円 (税込40,700円)	約11.0kg	
暖房便座	ブラウン ベージュ	533-902 533-922	843659 850671	000461	46,500円 (税込51,150円)	約11.6kg	
標準便座・快適脱臭	ブラウン ベージュ	533-903 533-923	843666 850688	000462	54,000円 (税込59,400円)	約11.6kg	
ソフト便座・快適脱臭	ブラウン ベージュ	533-904 533-924	843680 850695	000463	60,000円 (税込66,000円)	約11.7kg	
暖房便座・快適脱臭	ブラウン ベージュ	533-905 533-925	843697 850701	000464	69,000円 (税込75,900円)	約12.3kg	

※材質名はそれぞれPP=ポリプロピレン、PE=ポリエチレン、ABS=ABS樹脂、PVC=塩化ビニル樹脂、EVA=エチレン酢酸ビニル共重合樹脂を表しています。
※JANコードの国名およびメーカーコードを表わす49-70210は共通です。TAISコードのメーカーコードを表わす00221は共通です。

トイレまでの移動が難しく、自分自身の力で排泄されたい方から介助を必要とされる方まで

お部屋にトイレを置く

ポータブルトイレ FX-CP

“ちびくまくん”シリーズ

👑「安寿」NO.1
プラスチック製ポータブルトイレ

👑
おかげさまで
累計生産台数
100
万台突破
FX-CP シリーズ



ポイント

便座高33~49cm*。樹脂製ポータブルトイレ 最高クラスを実現!

*補高スペーサーなしタイプは33~44cm

33cmに設定

●床面から着座ができます

便座高さを33cmの設定にすると、床からでも容易に着座することができます。また、小柄な方でも適切な高さを選べます。

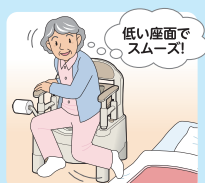

49cmに設定

●ひざ関節の弱った方も着座が安心

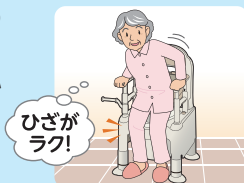

●背の高い方に最適な高さを選べます



腰掛便座(樹脂製ポータブルトイレ)

腰掛便座(樹脂製ポータブルトイレ)

排泄

入浴

住宅関連

移動・歩行

介護予防

食品

生活支援

部品一覧

●立位でも座位でも、FX-CPIは様々な移乗方法に適しています。

立位移乗の場合

着座時は…

高めに設定できるひじ掛けで、腰を深く落さなくても、後ろ手でひじ掛けを掴めるので、安全に着座できます。
【目安】身長160cm▶ひじ掛け高さ27cm



ひじ掛けを高めに設定した場合…

アシストグリップを使用すれば座り直しがしやすいです。

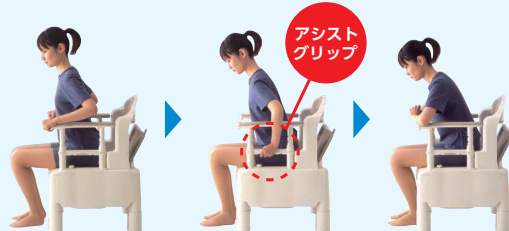

立ち上り時は…

広くて大きな足引きスペースを確保しているため、しっかりと足を引いて立ち上がる事が出来ます。



立ち上がりに『足引きスペース』が重要なワケ

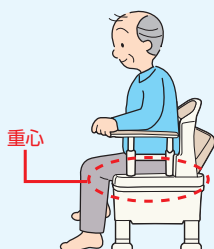

着座している状態だと、重心はお尻の位置にあります。



足をしっかりと引く事で、頭を大きく前に倒さなくても、重心を足に移動させる事が出来ます。



足に移動した重心を、上に引き上げて立ち上がります。

座位移乗の場合



アシストグリップで自立で移乗できます。

低い位置(便座面から11cm)でグリップを握ると、トイレまで体を引き寄せやすい。

今までは

ワキが開いて力が入りにくい

広い

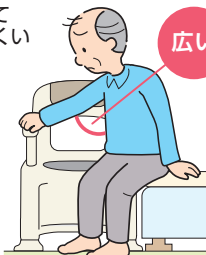

アシストグリップを握った場合

ワキが閉まり、力が入りやすく重心移動がスムーズ

狭い



便利なオプション

ベッドからの移乗に便利な
トランスファーボード



品名	FX-CPトランスファーボード
色調	ベージュ
商品コード	591-353
価格	4,700円(税込5,170円)

移動が楽なキャスター



品名	FX-CPキャスター
商品コード	591-354
価格	4,700円(税込5,170円)

便座面高さを49cmまで調節できる
補高スペーサー



品名	FX-CP補高スペーサー(4コ入)
商品コード	591-366
価格	2,200円(税込2,420円)

片手で簡単!
片手で切れるペーパーホルダー

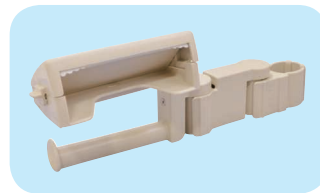

品名	片手で切れるペーパーホルダー FX-CP/FX-CPIはねあげ用
商品コード	533-715
価格	4,200円(税込4,620円)



※材質名はそれぞれPP=ポリプロピレン、PE=ポリエチレン、ABS=ABS樹脂、PVC=塩化ビニル樹脂、EVA=エチレン酢酸ビニル共重合樹脂を表しています。
※JANコードの国名およびメーカーコードを表わす49-70210は共通です。TAISコードのメーカーコードを表わす00221は共通です。

腰掛便座(樹脂製ポータブルトイレ)

ポータブルトイレ FX-CP “ちびくまくん”



ベージュ



さくら



片手で切れる
ペーパーホルダータイプ



川崎市のかわさき基準(KIS)認証製品です。



特定福祉用具
特定介護予防福祉用具
最大使用者体重 100kg

商品寸法図

単位: cm

立体図

〈補高スペーサーなし〉

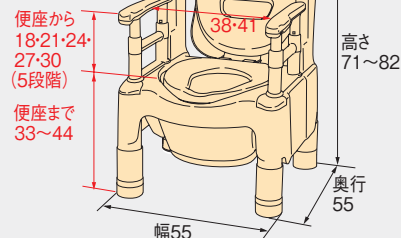

〈ノーマルタイプ〉

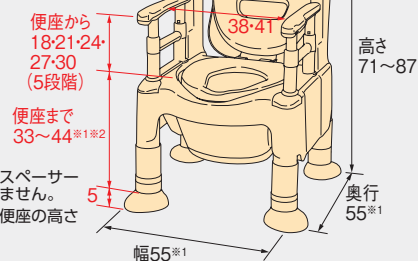

※1 幅と奥行は補高スペーサー部分を含んでいません。
※2 キャスター付の便座の高さは35~44cm。

上面図

〈ノーマルタイプ〉

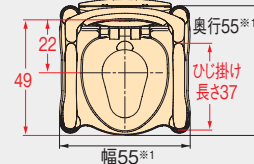

〈キャスター付〉

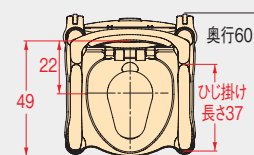

便座寸法図

〈標準便座/暖房便座〉

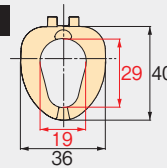

〈ソフト便座〉

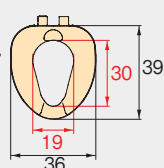

バケツ容量 10L

材質 (本体・上フタ・便座・バケツ) PP
(ひじ掛け) ABS
(ひじ掛けクッション・背もたれクッション・キャスター) PE

梱包入数 1

CCTA95 091203

付属品 防臭消耗品(試供品)
O型便座カバー×1(標準便座のみ)

交換部品等 O型便座カバー…1,100円(税込1,210円)(p.68)
交換部品については巻末の部品一覧をご覧ください。
防臭消耗品についてはp.53~54をご覧ください。

※組立て式

ポータブルトイレ FX-CP “ちびくまくん” 商品一覧

商品名タイプ		カラー	商品コード	JANコード	TAISコード	価格	重量	サイズ
補高 スぺーサー なし (標準便座)	ノーマルタイプ	ベージュ	533-554	512029	000340	23,500円 (税込25,850円)	約10.3kg	幅55×奥行55× 高さ71~82cm (便座までの高さ： 33~44cm)
		さくら	533-331	851791				
	片手で切れるペーパー ホルダータイプ	ベージュ	533-595	839355		26,500円 (税込29,150円)		
標準便座	ノーマルタイプ	ベージュ	533-550	408964	000219	25,500円 (税込28,050円)	約10.8kg	
		さくら	533-330	851784				
	キャスター付	ベージュ	870-004	419168		29,000円 (税込31,900円)	約11.2kg	
		さくら	870-120	851852				
片手で切れるペーパー ホルダータイプ	ベージュ	533-593	839348	28,500円 (税込31,350円)	約10.8kg			
	ソフト便座	ノーマルタイプ	ベージュ	533-560	408995	000220	31,500円 (税込34,650円)	約10.9kg
さくら			533-332	851807				
キャスター付		ベージュ	870-014	419199	35,000円 (税込38,500円)		約11.3kg	
		さくら	870-121	851845				
暖房便座	ノーマルタイプ	ベージュ	533-570	419113	000221	41,000円 (税込45,100円)	約11.5kg	幅55×奥行55× 高さ71~87cm (便座までの高さ： 33~49cm、 キャスターなし 35~44cm) ※キャスター付の奥行は 60cm
		さくら	533-333	851814				
	キャスター付	ベージュ	870-024	419229		44,500円 (税込48,950円)	約12.0kg	
		さくら	870-122	851869				
ソフト・ 快適脱臭	ノーマルタイプ	ベージュ	533-580	419120	000222	54,500円 (税込59,950円)	約11.7kg	
		さくら	533-334	851821				
	キャスター付	ベージュ	870-034	419250		57,500円 (税込63,250円)	約12.1kg	
		さくら	870-123	851876				
暖房・ 快適脱臭	ノーマルタイプ	ベージュ	533-590	419137	000223	63,500円 (税込69,850円)	約12.3kg	
		さくら	533-335	851838				
	キャスター付	ベージュ	870-044	419281		67,500円 (税込74,250円)	約12.8kg	
		さくら	870-124	851883				



※材質名はそれぞれPP=ポリプロピレン、PE=ポリエチレン、ABS=ABS樹脂、PVC=塩化ビニル樹脂、EVA=エチレン酢酸ビニル共重合樹脂を表しています。
 ※JANコードの国名およびメーカーコードを表わす49-70210は共通です。TAISコードのメーカーコードを表わす00221は共通です。

トイレまでの移動が難しく、自分自身の力で排泄されたい方から介助を必要とされる方まで

お部屋にトイレを置く

ポータブルトイレ FX-CPはねあげ

“ちびくまくん”シリーズ

移乗動作に配慮したひじ掛けはねあげ式

ひじ掛けはね上げタイプのポータブルトイレの中でも最小クラスの
本体幅55cm

プラスチック製ポータブルトイレ
最高クラス **便座高さ49cm** に
設定可能になりました。



ポイント アシストグリップでさらに座位移乗がスムーズ

アシストグリップで自立で移乗できます

低い位置（便座面から11cm）でグリップを握ると、トイレまで体を引き寄せやすい

今までは

フキが開いて
力が入りにくい

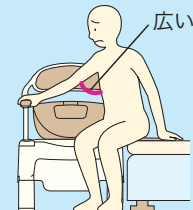

アシストグリップを握った場合

フキが開まり、
力が入りやすく
重心移動がスムーズ



さらに

トランスファーボード
（オプション）がベッドとの
すき間をなくします。

腰掛便座(樹脂製ポータブルトイレ)

トランスファータイプでの移乗例 (自分で立ち上がれないが、座位で横に移乗できる方)



トランスファーボードをセット

ベッドに端座位姿勢をとり、トランスファーボードをトイレにセットします。



短ひじ掛け

引き寄せ

お尻をトランスファーボードにのせ、短ひじ掛けを持って身体をトイレ側に寄せます。



アシストグリップ

移乗

右手でアシストグリップを握って便座に移乗します。



座位の安定

はね上げていたひじ掛けを下ろせば、排泄中の座位を安定させることができます。

●ひじ掛けの高さを調節

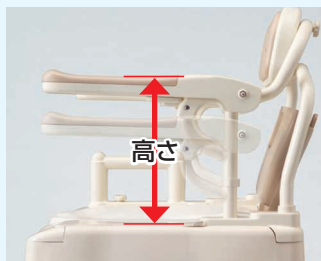

便座からの高さは21・24・27cmの3段階に調節できます。

●開閉しやすい上フタ



手首を返さず開けられます。

●上フタ・便座



上フタ・便座は上に持ち上げるだけで取りはずしができます。掃除の際に便利です。

●汚水受け



本体に汚水受けを設けているので、バケツからこぼれた小水を床に漏らしません。

●収納スペース



本体背面には排泄時や清掃に必要な備品を収納できる便利な収納スペースがあります。

※快適脱臭、暖房・快適脱臭にはついていません。

●便座高無段階調節

使う方の状況や体格に合わせて便座高さを33~44cmに無段階調節できます。

●足引きスペース

足引きスペースをたっぷり設けているので、立ち上がりやすくなっています。

ひじ掛け簡易ロック

ちょっと移動させたい時の簡易ロック
(○を回転させてロックと解除を行います)



ロック状態



解除

便利なオプション

製品紹介



Video



ベッドからの移乗に便利な
トランスファーボード



品名	FX-CPトランスファーボード
色調	ベージュ
商品コード	591-353
価格	4,700円 (税込5,170円)

移動が楽なキャスター



品名	FX-CPキャスター
商品コード	591-354
価格	4,700円 (税込5,170円)

便座面高さを49cmまで調節できる
補高スペーサー



品名	FX-CP補高スペーサー(4コ入)
商品コード	591-366
価格	2,200円 (税込2,420円)

片手で簡単!
片手で切れるペーパーホルダー

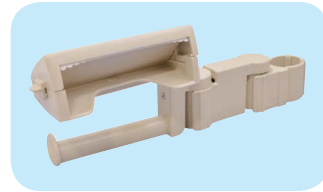

品名	片手で切れるペーパーホルダー FX-CP/FX-CPIはねあげ用
商品コード	533-715
価格	4,200円 (税込4,620円)

※材質名はそれぞれPP=ポリプロピレン、PE=ポリエチレン、ABS=ABS樹脂、PVC=塩化ビニル樹脂、EVA=エチレン酢酸ビニル共重合樹脂を表しています。
※JANコードの国名およびメーカーコードを表わす49-70210は共通です。TAISコードのメーカーコードを表わす00221は共通です。

腰掛便座(樹脂製ポータブルトイレ)

ポータブルトイレ FX-CPはねあげ “ちびくまくん”



商品寸法図

単位: cm

立体図

〈ノーマルタイプ〉

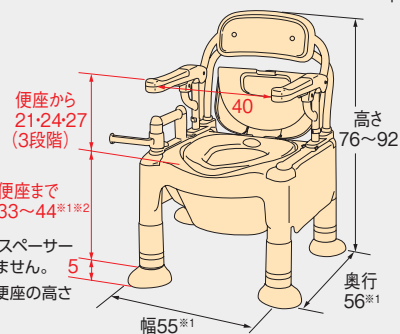

※1 幅と奥行は補高スペーサー部分を含んでいません。

※2 キャスター付の便座の高さは35~44cm。

上面図

〈ノーマルタイプ〉

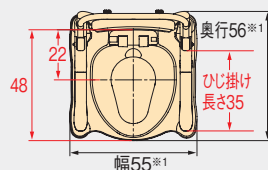

〈トランスファータイプ〉

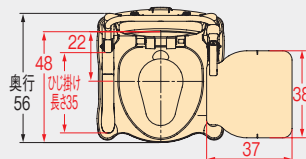

〈キャスター付〉

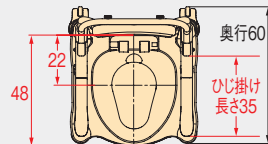

便座寸法図

〈標準便座/暖房便座〉

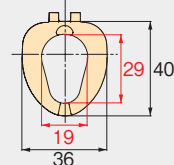

〈ソフト便座〉

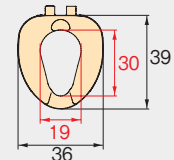

バケツ容量 10L

材質 (本体・上蓋・便座・バケツ・アシストグリップ) PP
(ひじ掛けパイプ・背もたれパイプ) スチール (カチオン電着+塗装)
(ひじ掛けクッション・背もたれクッション) EVA
(背もたれ本体・トランスファーボード・キャスター) PE

梱包入数 1

色 調 ベージュ
C C T A 9 5 091203付属品 防臭消耗品 (試供品)
O型便座カバー×1 (標準便座のみ)交換部品等 O型便座カバー…1,100円 (税込1,210円) (p.68)
交換部品については巻末の部品一覧をご覧ください。

特定福祉用具
特定介護予防福祉用具

組立完成品

最大使用者体重 100kg

抗菌便座

暖房便座

オイルダンパー

脱臭機能

ソフト便座

温水洗浄

ポータブルトイレ FX-CPはねあげ “ちびくまくん” 商品一覧

商品名タイプ	商品コード	JANコード	TAISコード	価格	重量	サイズ
標準便座	ノーマルタイプ	534-500	456811	46,000円 (税込50,600円)	約14.5kg	幅55×奥行56×高さ76～92cm (便座までの高さ：キャスターなし33～49cm、 キャスター付35～44cm) ※キャスター付の奥行は60cm トランスファーボード寸法：38×37cm
	トランスファータイプ	870-072	456866	49,500円 (税込54,450円)	約15.2kg	
	キャスター付	870-074	456873		約14.9kg	
ソフト便座	ノーマルタイプ	534-510	456828	52,000円 (税込57,200円)	約14.6kg	
	トランスファータイプ	870-082	456897	55,500円 (税込61,050円)	約15.3kg	
	キャスター付	870-084	456903		約15.0kg	
暖房便座	ノーマルタイプ	534-520	456835	61,500円 (税込67,650円)	約15.2kg	
	トランスファータイプ	870-092	456927	65,000円 (税込71,500円)	約15.9kg	
	キャスター付	870-094	456934		約15.6kg	
ソフト・快適脱臭	ノーマルタイプ	534-530	456842	75,000円 (税込82,500円)	約15.5kg	
	トランスファータイプ	870-102	456958	78,500円 (税込86,350円)	約16.1kg	
	キャスター付	870-104	456965		約15.8kg	
暖房・快適脱臭	ノーマルタイプ	534-540	456859	84,000円 (税込92,400円)	約16.0kg	
	トランスファータイプ	870-112	456989	87,500円 (税込96,250円)	約16.8kg	
	キャスター付	870-114	456996		約16.5kg	



排泄

入浴

住宅関連

移動・歩行

介護予防

食品

生活支援

部品一覧

腰掛便座(樹脂製ポータブルトイレ)

ポータブルトイレ GX

13,500円(税込14,850円)

場所を取らない
コンパクト設計

特定福祉用具
特定介護予防福祉用具

最大使用者体重 100kg

●汚水受け



本体のバケツ受け周辺に溝を設けているので尿が下にこぼれにくい構造です。

●ペーパーホルダー付



サイドには使いやすいペーパーホルダーが付いています。

●足引きスペース

足引きスペースを設けているので、立ち上がりやすくなっています。

商品寸法図

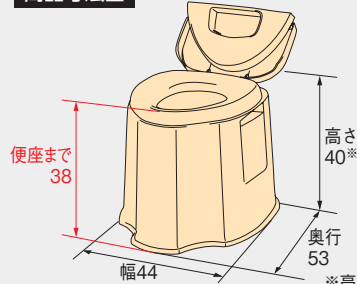

便座寸法図

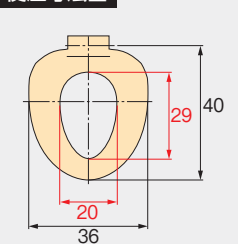

単位: cm

※高さは上フタを閉じた時の数値です。

商品コード 533-093

商品サイズ 幅44×奥行53×高さ40cm(便座までの高さ:38cm)

商品重量 約3kg

バケツ容量 10L

材質 (本体・上フタ・便座・バケツ) PP

梱包入数 1

色 調 ベージュ

J A N 042779

T A I S 000046

C C T A 9 5 091203

付属品 防臭消耗品(試供品)／O型便座カバー×1

交換部品等 O型便座カバー…1,100円(税込1,210円)(p.68)
交換部品については巻末の部品一覧をご覧ください。
防臭消耗品についてはp.53~54をご覧ください。

ポータブルトイレ SP

9,000円(税込9,900円)

低座面(30cm)タイプ



特定福祉用具
特定介護予防福祉用具

最大使用者体重 100kg

商品寸法図

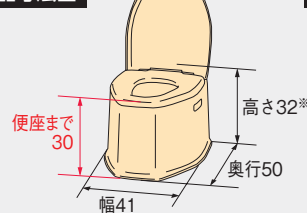

便座寸法図

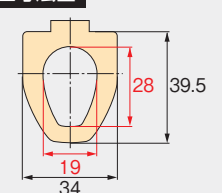

単位: cm

※高さは上フタを閉じた時の数値です。

商品コード 533-222

商品サイズ 幅41×奥行50×高さ32cm(便座までの高さ:30cm)

商品重量 約3kg

バケツ容量 12L

材質 (本体・上フタ・便座・バケツフタ) PP
(バケツ本体) PE

梱包入数 1

色 調 ホワイト

J A N 025574

T A I S 000069

C C T A 9 5 091203

付属品 防臭消耗品(試供品)／O型便座カバー×1

交換部品等 O型便座カバー…1,100円(税込1,210円)(p.68)
交換部品については巻末の部品一覧をご覧ください。
防臭消耗品についてはp.53~54をご覧ください。

背付ポータブルトイレ 楽立AD

21,000円(税込23,100円)

積み重ねて保管が可能。病院・施設での使用に最適

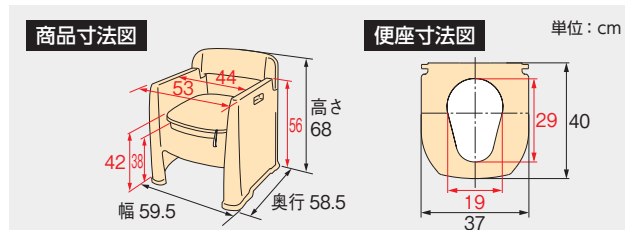
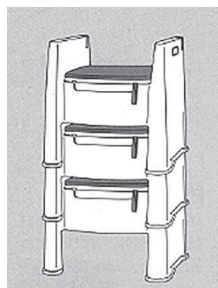

商品コード	533-155
商品サイズ	幅59.5×奥行58.5×高さ68cm (便座までの高さ: 38cm)
商品重量	約6.9kg
パケツ容量	10L
材質	(本体・便座・パケツ) PP (座面クッション) ウレタンフォーム・合成皮革
梱包入数	1
色調	ベージュ
JAN	346518
TAIS	000128
付属品	防臭消耗品 (試供品)
交換部品等	交換部品については巻末の部品一覧をご覧ください。 防臭消耗品についてはp.53~54をご覧ください。

- 抗菌便座
- 暖房便座
- オイルタンパー
- 脱臭機能
- ソフト便座
- 温水洗浄

特定福祉用具
特定介護予防福祉用具
最大使用者体重 100kg

手すり (ポータブルトイレ用フレーム)

ポータブルトイレ用フレーム ささえ

27,500円(税込30,250円)

背もたれ、
ひじ掛けともに
高さ調節可能



幅 51.5・奥行 54cm 以下のポータブルトイレ対応

商品コード	533-070
商品サイズ	幅63×奥行63×高さ73~81cm
商品重量	約8kg
材質	(フレーム) スチール [メラミン樹脂塗装] (ジョイント・背もたれ) ABS (ベース板) PP (ひじ掛けカバー) エラストマー
梱包入数	1
色調	ホワイト
JAN	031230
TAIS	000054
CCTA95	091224
交換部品等	交換部品については巻末の部品一覧をご覧ください。 ※組立て式

福祉用具貸与
介護予防福祉用具貸与対象品
最大使用者体重 100kg

※材質名はそれぞれPP=ポリプロピレン、PE=ポリエチレン、ABS=ABS樹脂、PVC=塩化ビニル樹脂、EVA=エチレン酢酸ビニル共重合樹脂を表しています。
※JANコードの国名およびメーカーコードを表わす49-70210は共通です。TAISコードのメーカーコードを表わす00221は共通です。

家具調トイレ AR-SA1

シャワピタ

シャワー・暖房・脱臭・温風乾燥を搭載した
高機能トイレ



これからは、シャワーがあなたに合わせます。

排泄

入浴

住宅関連

移動・歩行

介護予防

食品

生活支援

部品一覧

●温水シャワー機能

シャワーノズルの位置を調整できる **シャワピタ** 機能

リモコン操作で、左右3段階・前後5段階の調節が可能。



ノズル位置は15パターン

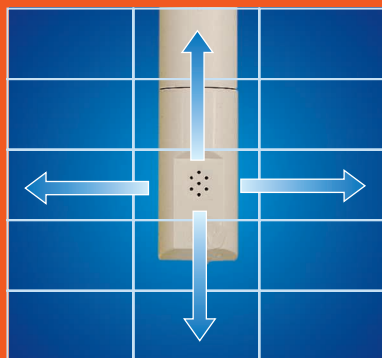

使用者のおしりにシャワーノズルを合わせることができます。

当社モニタリングの結果
以下のような方に有効でした

脳梗塞の後遺症による
右半身麻痺の
ユーザー様 (女性)

- 脱衣・着座は部分介助
- 右半身麻痺のため

健側(左側)に傾いて
座りがち



左寄りに座っても
ノズルを移動させる
ことで、座り直すこと
なくおしりを洗えました。

腰掛便座(家具調ポータブルトイレ)

腰掛便座(家具調ポータブルトイレ)

温水シャワー基本機能

しっかりと洗う おしりシャワー



ワイド&ソフト ビデシャワー



●水勢調節：5段階

(0.5L/分～1.1L/分)

●水温調節3段階

(35℃/38℃/40℃)

●マッサージ洗浄機能

水勢に強弱をつけたマッサージ洗浄を行います。排便促進に効果的です。

●ムーブ洗浄機能

シャワーが前後にゆれ動き、しっかりと洗えます。

●ワイドムーブ洗浄機能

シャワーが前後左右にゆれ動き、広範囲を洗えます。

暖房便座

35℃、38℃、40℃の3段階で調節できます。



脱臭機能

強力吸引で排泄中の臭いをカットします。



温風乾燥機能

洗浄後のおしりを乾かすことができます。



ワイヤレスリモコン

ユニットの操作はワイヤレスリモコン対応。



排泄

入浴

住宅関連

移動・歩行

介護予防

食品

生活支援

部品一覧

●移乗しやすいひじ掛けはねあげ機能



更に移乗しやすい 別売りオプション

移乗動作をサポートする

「短ひじ掛け」

591-887

3,300円 (税込3,630円)

ベッドとトイレの隙間を埋める

「移乗スペーサー」

591-898

4,700円 (税込5,170円)

移乗動作例

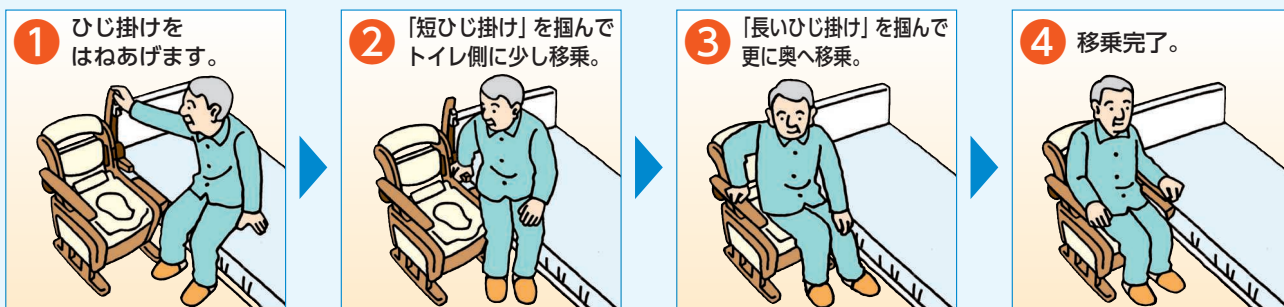

※材質名はそれぞれPP=ポリプロピレン、PE=ポリエチレン、ABS=ABS樹脂、PVC=塩化ビニル樹脂、EVA=エチレン酢酸ビニル共重合樹脂を表しています。
 ※JANコードの国名およびメーカーコードを表わす49-70210は共通です。TAISコードのメーカーコードを表わす00221は共通です。

腰掛便座(家具調ポータブルトイレ)

使いやすい本体機能

片手で切れる ペーパーホルダー



片手でもトイレトイレットペーパーが切りやすいペーパーホルダーを標準装備。

開閉しやすい 折れ座面



ベルトをつかんで持ち上げるだけで開け閉めできます。

安寿独自 「座り心地の良い便座」採用

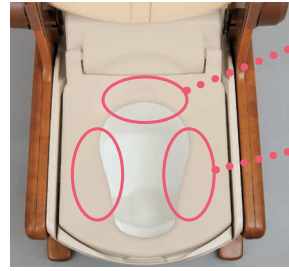

- ①尾てい骨を避けるくぼみ。
- ②太ももを広い面積で支える穴形状。

立ち座りがラクな 3度前傾設定



便座角度を、立ち座りがラクな前傾(3度)に設定することができます。

移動に便利 キャスター付き



キャスター付きなので、ちょっとした移動もラクにできます。

設置も安心 大きな滑り止めゴム



脚裏の大きな滑り止めゴムで、設置も安心です。

お手入れしやすい 着脱式汚水受け



水が付きやすい所は、プラスチック製の汚水受けでカバー。



お手入れの際は、取り外すこともできます。

収納に便利 小物入れ



バケツのふたや消臭剤を収納できます。

家具調トイレ **AR-SA1 シャワピタ** を使用すれば、「おしりを拭く」動作が自立する効果を期待できます。

改善の **ポイント**

「おしりを拭く」から「おしりを洗う・乾かす」へ

- 温水シャワーで洗うことができるので、陰部を清潔に保てます。



便・尿の拭き残しによる、肌のかぶれ、臭いの発生などを防ぎ、生活の質(QOL)が向上します。

- 温風乾燥機能でおしりを乾かすことで、介助による拭き取りが必要なくなります。



乾燥まで終わった段階で介助者を呼べばいいので、排泄動作の一部が自立し、利用者の精神的負担や介助者の負担が軽減されます。

トイレに座るところまで介助してもらったら、「排泄→おしりを洗う→おしりを乾かす」までが自分のできるようになります。



家具調トイレ AR-SA1 <シャフピタ>

タイプ	高さ	商品コード	JAN	TAIS	サイズ	重量	価格
ひじ掛けはねあげタイプ	Lタイプ	533-814	839485	000448	幅57×奥行71×高さ75~87cm	28.4kg	148,000円 (税込162,800円)
	Hタイプ	533-816	839492	000449	幅57×奥行71×高さ83~95cm	29.2kg	



ひじ掛けはねあげタイプ

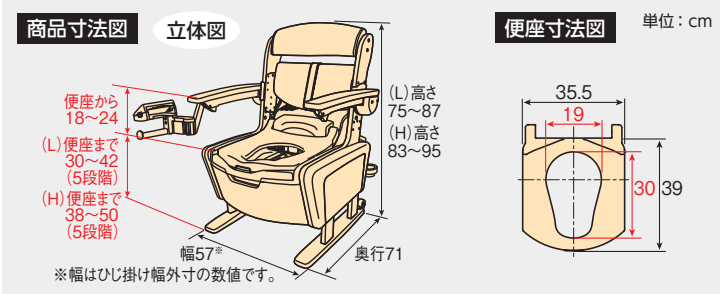

共通スペック

- パケツ容量 10L
- 給水タンク容量 5L
- 材質 (本体・脚・調節ブロック) 天然木 [ラバーウッド] (背もたれ・折れ座面) 合成皮革・ウレタンフォーム (ひじ掛け) 天然木 [ラバーウッド]・スチール・PP (温水洗浄便座・ひじ掛けカバー・パケツ・パケツ蓋・スライド受け板・汚水受け・ペーパーホルダー) PP (側面カバー) ABS (給水タンク) PE (キャスター) 車輪: PE・スチール
- 梱包入数 1
- ユニット機能 (シャワー機能) おしり洗浄・ビデ洗浄・ムーブ洗浄・マッサージ洗浄 (シャワー水勢) 5段階 500ml/分~1,100ml/分 (シャワー温度) 3段階 切/35℃・38℃・40℃ (温風乾燥機能) 5段階 約25℃~55℃ (暖房便座) 3段階 切/35℃・38℃・40℃ (脱臭機能) 99%脱臭 (呼び出しブザー)
- 木部機能 (便座面高さ調節) Lタイプ: 30・33・36・39・42cm Hタイプ: 38・41・44・47・50cm (便座面前傾3°傾斜調節機能) (ひじ掛け高さ調節) 18・21・24cm (背もたれ前後位置調節) 2cm キャスター付き 収納ポケット付き (消臭フォーム/パケツ蓋)
- 耐熱温度 (パケツ・パケツ蓋・スライド受け板・汚水受け・ペーパーホルダー) 120℃ (側面カバー・給水タンク) 70℃
- 付属品 (片手で切れるペーパーホルダー) /リモコン/リモコン用ストラップ/リモコン用乾電池 (2本) /リモコン接続コード/六角レンチ/アース線/防臭消耗品 (試供品)
- TAIS AR-SA1はねあげL: 000448 AR-SA1はねあげH: 000449
- CCTA95 091203
- 交換部品等 交換部品については巻末の部品一覧をご覧ください。防臭消耗品についてはp.53~54をご覧ください。

抗菌便座

暖房便座

オイルタンパー

脱臭機能

ソフト便座

温水洗浄

特定福祉用具
特定介護予防福祉用具

組立完成品

最大使用者体重 100kg

家具調トイレ AR-SA1 ライトノーマル<シャフピタ> 108,000円(税込118,800円)

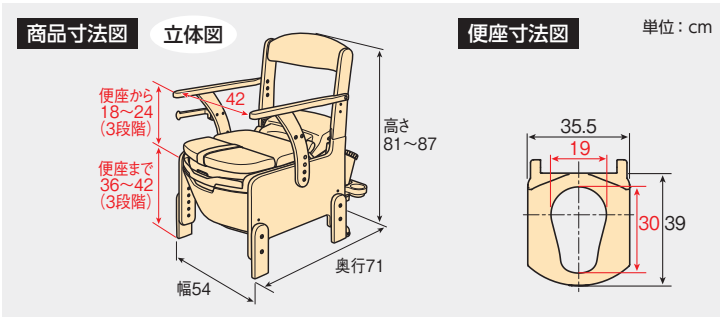

- 商品コード 533-818
- 商品サイズ 幅54×奥行71×高さ81~87cm (便座までの高さ: 36・39・42cm) (ひじ掛け外寸50cm)
- 商品重量 約20kg
- パケツ容量 10L
- 給水タンク容量 5L
- 材質 (本体・補高脚・ひじ掛け) 天然木 [ラバーウッド] (背もたれ・折れ座面) 合成皮革・ウレタンフォーム (温水洗浄便座・パケツ・スライド受け板・汚水受け) PP (給水タンク) PE
- 梱包入数 1
- JAN 849453
- TAIS 000465
- CCTA95 091203
- ユニット機能 (シャワー機能) おしり洗浄・ビデ洗浄・ムーブ洗浄・マッサージ洗浄 (シャワー水勢) 5段階 500ml/分~1,100ml/分 (シャワー温度) 3段階 切/35℃・38℃・40℃ (温風乾燥機能) 5段階 約25℃~55℃ (暖房便座) 3段階 切/35℃・38℃・40℃ (脱臭機能) 99%脱臭 (呼び出しブザー)
- 付属品 リモコン/ペーパーホルダー/リモコン用ストラップ/リモコン用乾電池 (2本) /リモコン接続コード/防臭消耗品 (試供品) /六角レンチ/アース線
- 交換部品等 防臭消耗品についてはp.53~54をご覧ください。

暖房便座

オイルタンパー

脱臭機能

ソフト便座

温水洗浄

特定福祉用具
特定介護予防福祉用具

組立完成品

最大使用者体重 100kg

※材質名はそれぞれPP=ポリプロピレン、PE=ポリエチレン、ABS=ABS樹脂、PVC=塩化ビニル樹脂、EVA=エチレン酢酸ビニル共重合樹脂を表しています。
※JANコードの国名およびメーカーコードを表わす49-70210は共通です。TAISコードのメーカーコードを表わす00221は共通です。

さまざまな住環境・症状・体格、そして処理方法にあわせてお選びいただけます。

家具調トイレ

セレクトR

シリーズ

製品紹介

Video



自動ラップ

製品紹介

Video

お手入れしやすくなった家具調トイレ

汚れやすい部分をプラスチックにして掃除がしやすくなりました。

>> Before

もう少しお手入れをラクにしたい…



便座周りの木部についた尿はしみ込んで臭が発生します。一度ついた臭いはなかなか取ることができません。



>> After



「日々のお手入れをラクにしたい」という声にお応えしました!

尿こぼれ・木部への浸透を防ぐ!

- 尿こぼれを防止する長穴便座と先端R形状
標準便座、ソフト便座、暖房便座全て長穴形状（穴長さ31cm）を採用。さらに先端R形状で深座りを誘導し、尿こぼれを防ぎます。



- こぼれガード付き
「こぼれガード」部分が、前方への飛び散りやこぼれを防ぐ機構になっています。

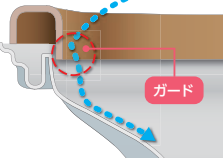

汚れたときも掃除しやすい!

- 汚れやすい部品はプラスチック製に
こぼれた尿が木部につきにくいよう、受け板は前方に段差があります。汚れやすい部品はプラスチック製なので、尿がついても染み込まずに拭き取れます。



使う方の状況にあわせて“セレクト”

ノーマルひじ掛けタイプ



立位移乗に適した、標準的な固定式ひじ掛け。

はねあげひじ掛けタイプ



座位移乗に適した、はねあげ式ひじ掛け。

省スペースを最優先させたい方

コンパクト

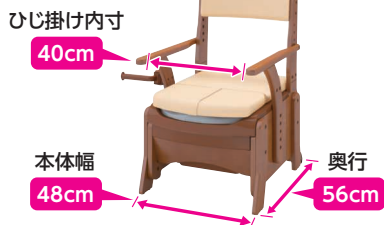

省スペースコンパクトタイプ

コンパクトなのでお部屋を広く使えます。

自動ラップ機能でらくらく後処理

自動ラップノーマル



自動ラップはねあげ



標準的な汎用モデル

ノーマル



はねあげ



座幅に余裕があり、ゆったり座れます

ノーマルワイド



はねあげワイド



ゆったり排泄ワイドタイプ

ゆったり座れます。座幅に余裕があることで、移乗時の動きがスムーズになります。

※本体幅は、ひじ掛け幅外寸の数値です。

※材質名はそれぞれPP=ポリプロピレン、PE=ポリエチレン、ABS=ABS樹脂、PVC=塩化ビニル樹脂、EVA=エチレン酢酸ビニル共重合樹脂を表しています。

※JANコードの国名およびメーカーコードを表す49-70210は共通です。TAISコードのメーカーコードを表す00221は共通です。

標準的で汎用性が高く、立位移乗に適した固定式ひじ掛けの **ノーマルタイプ**

ゆったり座れるアーチ形状のひじかけ!



ゆったり足を広げられる
前方に支柱のないひじ掛け形状。



組立完成品

ノーマルタイプ・はねあげタイプ 共通スペック

便座高さは35cm~50cmで調節できます(3cmピッチ)



便座角度は水平と3°前傾に設定出来ます。

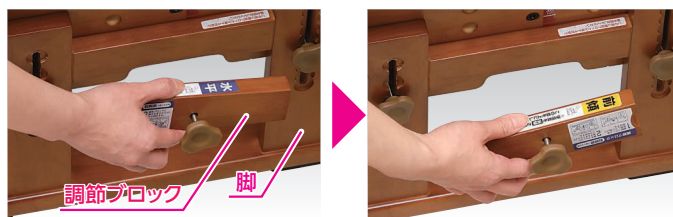

調節ブロックをひっくり返して取り付け、
脚をスライドさせるだけで便座が前傾します。

ひじかけ高さは18cm~27cmで調節できます(3cmピッチ)

着座時は…

高めに設定できるひじ掛けで、腰を深く落さなくても、後ろ手でひじ掛けを握めるので、安全に着座できます。

高めに設定したひじ掛けに前腕を乗せることで、安定した排泄姿勢を保つ事が出来ます。



【目安】

身長160cm

ひじ掛け高さ27cm

便座面を水平と前傾(3度)にカンタンに調節できます。

- ①高い座面設定の場合、立ち上がりやすくなります。
- ②前傾姿勢を取りやすくなります。前傾姿勢は、直腸と肛門の角度が広がり、排泄しやすい角度になるので、便を出しやすくなり、さらにお腹に力を入れて力みやすくなります。

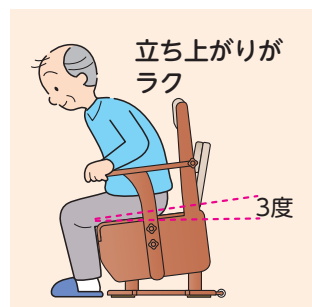

はねあげ式ひじかけで、座位移乗に適した **はねあげタイプ**

ワンタッチロックで操作がしやすいひじかけ!

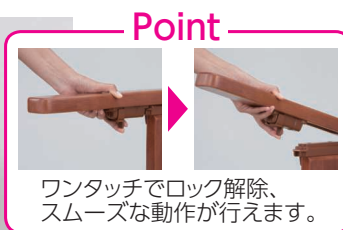
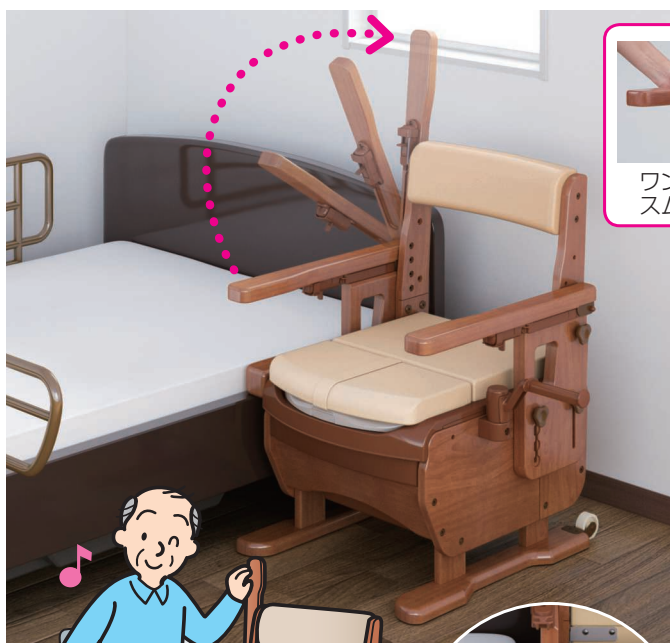

組立完成品



はねあげ式ひじ掛けで
移乗に便利!



移乗スペーサーが
ベッドとのすき間
を埋めます。

本体は標準幅・ワイド幅から選べます。



キャスター標準装備



設置面に跡が残りにくい大きなすべり止めの脚ゴム



※材質名はそれぞれPP=ポリプロピレン、PE=ポリエチレン、ABS=ABS樹脂、PVC=塩化ビニル樹脂、EVA=エチレン酢酸ビニル共重合樹脂を表しています。
※JANコードの国名およびメーカーコードを表す49-70210は共通です。TAISコードのメーカーコードを表す00221は共通です。

自動ラップノーマル・自動ラップはねあげタイプ

自動ラップ機能で、後処理が簡単！



製品紹介

Video

フィルムで

●バケツの洗浄が不要

ワンタッチ操作で排泄物をラップ処理できるので、バケツを洗う必要がありません。



熱圧着で

●ニオイを密封

防臭効果のあるフィルムで汚物を密封し、ニオイがお部屋に広がるのを防ぎます。



ひじ掛け



ノーマル



はねあげ

組立完成品

自動ラップ機能で
らくらく後処理！

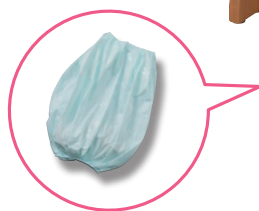

●消耗品のフィルムがなくなったとき、停電のときなどのために、バケツ（節水型ポータブルトイレ用バケツ）が付属しています。※消耗品は本体に添付されておりません。

使い方

①専用凝固剤を入れる

排泄物の水分を凝固させるために使用します。



②リモコンの作動ボタンを押す

排泄後、作動ボタンを押すと、「処理を開始します。」とアナウンスがあり、自動的にラップ処理を開始します。また、リモコンに処理時間の目安を表示します。（ラップ終了まで約90秒かかります。）



③ラップ済み袋を取り出す

自動的にラップ処理が完了すると、「処理が完了しました。トレーから袋を取り出してください。」とアナウンスがあります。

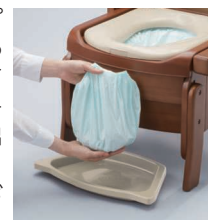

高さ調整機能

ひじ掛けの高さ
4段階調整



最低 18cm

最高 27cm

座面の高さ
5段階調整



最低 38cm

最高 50cm

消耗品

消耗品は本体に添付されておりません。

約60回分



約60回分



品名	自動ラップポータブルトイレ専用凝固剤	自動ラップポータブルトイレ専用フィルムカセット
商品コード	533-946	533-947
J A N	862513	862520
価格	1,000円（税込 1,100円）	2,000円（税込 2,200円）
梱包入数	6	8

省スペースに特化した コンパクトタイプ

コンパクトで、ゆったり座れるアーチ型ひじ掛け



排泄時、
後始末の動作を
ゆったり行えます。

アーチ型支柱による
ひじ掛け形状

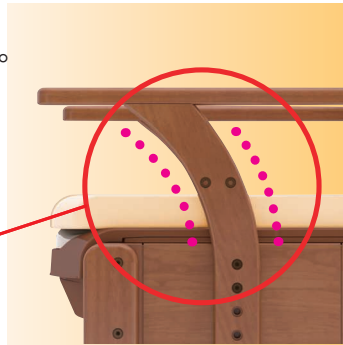

コンパクトタイプ スペック

ひじかけ高さは18cm~27cmで調節できます (3cmピッチ)

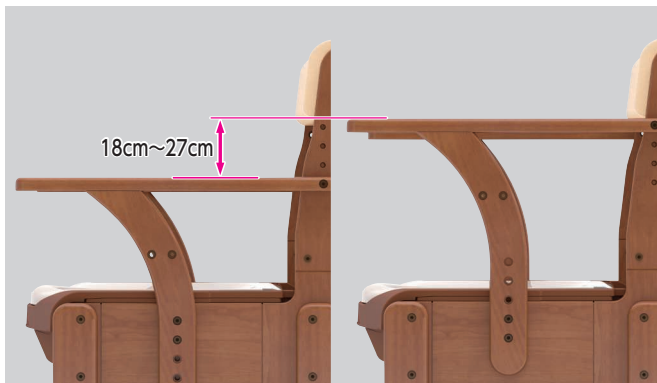

便座高さは33cm~45cmで調節できます (3cmピッチ)



全幅48cmのコンパクト設計

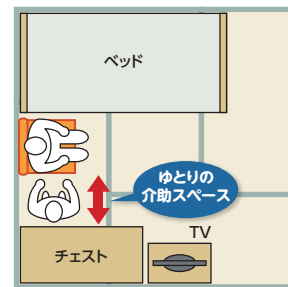

4畳半などのスペースに余裕がないお部屋でも動線が確保しやすいコンパクトなサイズです。

キャスター標準装備



後方介助できます

座面は後ろに倒せるので、後方介助も行えます。

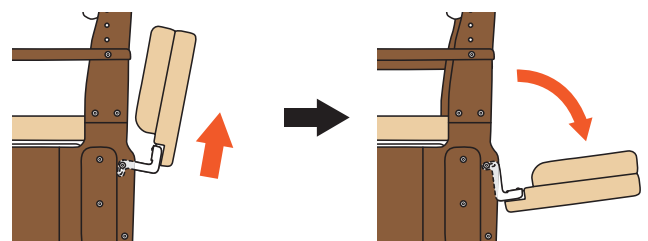

※材質名はそれぞれPP=ポリプロピレン、PE=ポリエチレン、ABS=ABS樹脂、PVC=塩化ビニル樹脂、EVA=エチレン酢酸ビニル共重合樹脂を表しています。
※JANコードの国名およびメーカーコードを表す49-70210は共通です。TAISコードのメーカーコードを表す00221は共通です。

家具調トイレ セレクトRシリーズ 商品寸法図

(単位: cm)

ノーマル

〈標準幅タイプ〉

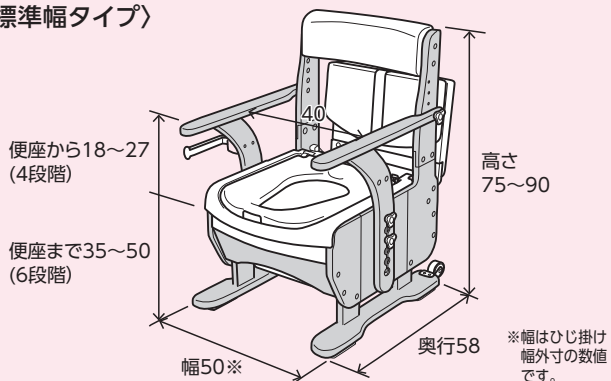

〈ワイド幅タイプ〉

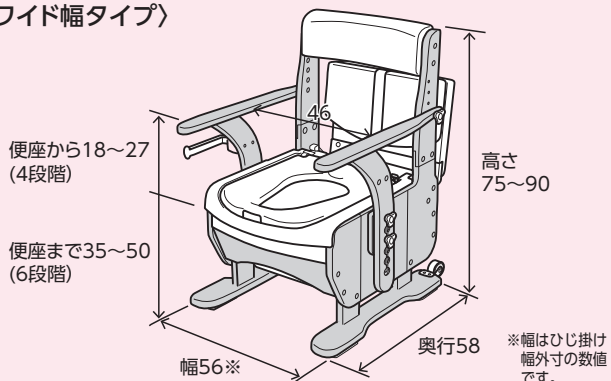

はねあげ

〈標準幅タイプ〉

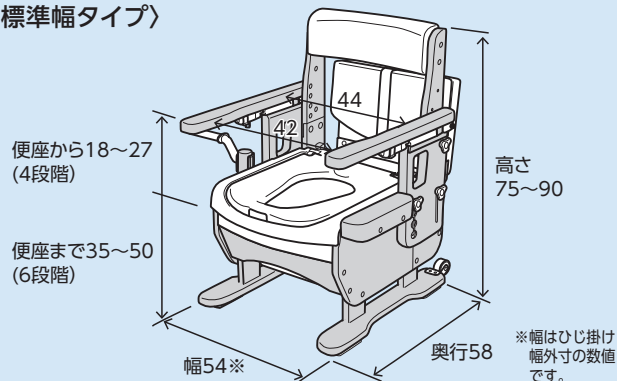

〈ワイド幅タイプ〉

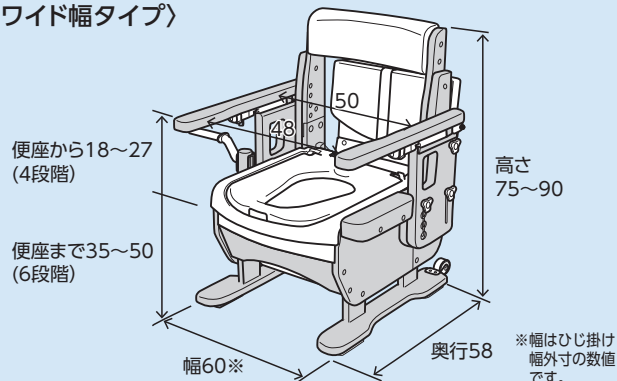

自動ラップ ノーマル・はねあげ

〈自動ラップ ノーマルタイプ〉

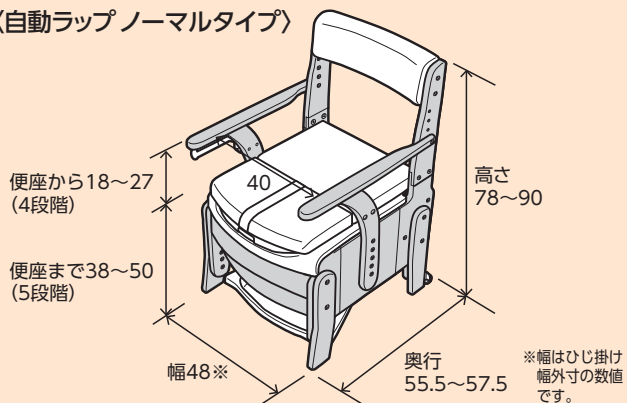

〈自動ラップ はねあげタイプ〉

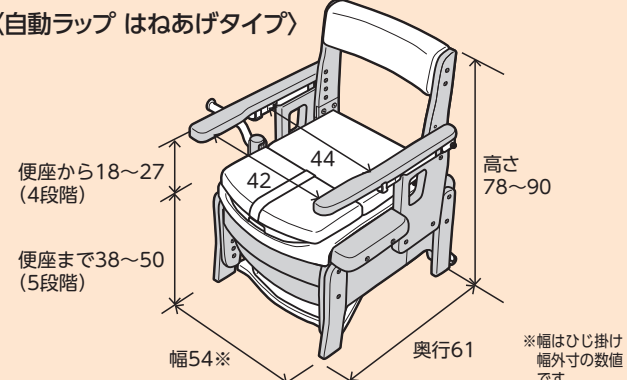

コンパクト

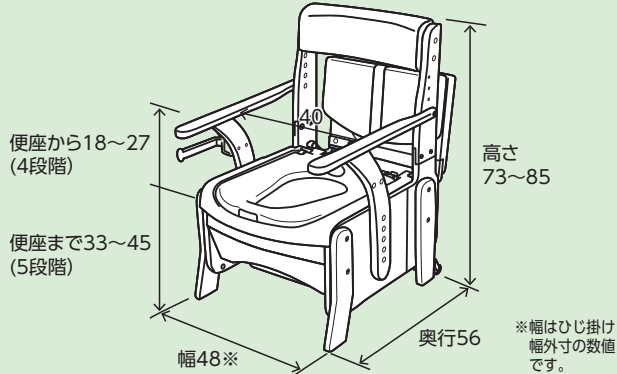

便座寸法図 (単位: cm)

〈標準便座/暖房便座/ソフト便座〉

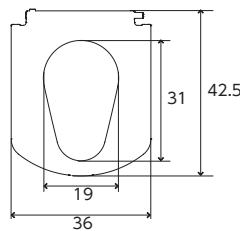

付属品寸法図 (単位: cm)

〈移乗スペーサー〉

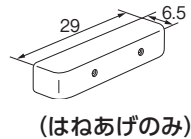

腰掛便座(家具調トイレセレクトR)

腰掛便座(家具調ポータブルトイレ)

排泄

入浴

住宅関連

移動・歩行

介護予防

食品

生活支援

部品一覧

家具調トイレ セレクトRシリーズ 早見表

特定福祉用具
特定介護予防福祉用具

最大使用者体重
100kg





タイプ	商品名	商品コード	JANコード	TAISコード	価格	重量	サイズ(単位:cm)	
ノーマルタイプ	 <p>組立完成品</p>	〈標準便座〉	533-850	853979	000470	51,000円 (税込56,100円)	約16.3kg	幅50 × 奥行58 × 高さ75~90
		〈ソフト便座〉	533-851	853986	000471	57,000円 (税込62,700円)	約16.3kg	
		〈暖房便座〉	533-852	853993	000472	66,500円 (税込73,150円)	約17.0kg	
		〈標準・快適脱臭〉	533-853	854006	000473	74,000円 (税込81,400円)	約16.9kg	
		〈ソフト・快適脱臭〉	533-854	854013	000474	80,000円 (税込88,000円)	約16.9kg	
		〈暖房・快適脱臭〉	533-855	854020	000475	89,000円 (税込97,900円)	約17.6kg	
ノーマルワイド	 <p>組立完成品</p>	〈標準便座〉	533-856	854037	000476	56,000円 (税込61,600円)	約16.7kg	幅56 × 奥行58 × 高さ75~90
		〈ソフト便座〉	533-857	854044	000477	62,000円 (税込68,200円)	約16.7kg	
		〈暖房便座〉	533-858	854051	000478	71,500円 (税込78,650円)	約17.4kg	
		〈標準・快適脱臭〉	533-859	854068	000479	79,000円 (税込86,900円)	約17.3kg	
		〈ソフト・快適脱臭〉	533-860	854075	000480	85,000円 (税込93,500円)	約17.3kg	
		〈暖房・快適脱臭〉	533-861	854082	000481	94,000円 (税込103,400円)	約18.0kg	
はねあげタイプ	 <p>組立完成品</p>	〈標準便座〉	533-865	854099	000482	63,000円 (税込69,300円)	約19.3kg	幅54 × 奥行58 × 高さ75~90
		〈ソフト便座〉	533-866	854105	000483	69,000円 (税込75,900円)	約19.3kg	
		〈暖房便座〉	533-867	854112	000484	78,500円 (税込86,350円)	約20.0kg	
		〈標準・快適脱臭〉	533-868	854129	000485	86,000円 (税込94,600円)	約19.9kg	
		〈ソフト・快適脱臭〉	533-869	854136	000486	92,000円 (税込101,200円)	約19.9kg	
		〈暖房・快適脱臭〉	533-870	854143	000487	101,000円 (税込111,100円)	約20.6kg	
コンパクトタイプ	 <p>組立完成品</p>	〈標準便座〉	533-871	854150	000488	68,000円 (税込74,800円)	約21.3kg	幅60 × 奥行58 × 高さ75~90
		〈ソフト便座〉	533-872	854167	000489	74,000円 (税込81,400円)	約21.3kg	
		〈暖房便座〉	533-873	854174	000490	83,500円 (税込91,850円)	約22.0kg	
		〈標準・快適脱臭〉	533-874	854181	000491	91,000円 (税込100,100円)	約21.9kg	
		〈ソフト・快適脱臭〉	533-875	854198	000492	97,000円 (税込106,700円)	約21.9kg	
		〈暖房・快適脱臭〉	533-876	854204	000493	106,000円 (税込116,600円)	約22.6kg	
コンパクトタイプ	 <p>組立完成品</p>	〈標準便座〉	533-880	854211	000494	36,000円 (税込39,600円)	約14.0kg	幅48 × 奥行56 × 高さ73~85
		〈ソフト便座〉	533-881	854228	000495	42,000円 (税込46,200円)	約14.0kg	
		〈暖房便座〉	533-882	854235	000496	51,500円 (税込56,650円)	約14.7kg	
		〈標準・快適脱臭〉	533-883	854242	000497	59,000円 (税込64,900円)	約14.6kg	
		〈ソフト・快適脱臭〉	533-884	854259	000498	65,000円 (税込71,500円)	約14.6kg	
		〈暖房・快適脱臭〉	533-885	854266	000499	74,000円 (税込81,400円)	約15.3kg	

自動ラップタイプは次ページ▶

※材質名はそれぞれPP=ポリプロピレン、PE=ポリエチレン、ABS=ABS樹脂、PVC=塩化ビニル樹脂、EVA=エチレン酢酸ビニル共重合樹脂を表しています。
 ※JANコードの国名およびメーカーコードを表わす49-70210は共通です。TAISコードのメーカーコードを表わす00221は共通です。

家具調トイレ セレクトRシリーズ 早見表

特定福祉用具
特定介護予防福祉用具最大使用者体重
100kg

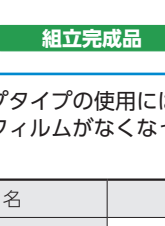
タイプ	商品名	商品コード	JANコード	TAISコード	価格	重量	サイズ(単位:cm)
自動ラップノーマルタイプ	 〈標準便座〉	533-940	862452	000536	128,000円 (税込140,800円)	約19.5kg	幅48 × 奥行55.5~ 57.5 × 高さ78~90
	 〈ソフト便座〉	533-941	862469	000537	134,000円 (税込147,400円)	約19.6kg	
	 〈暖房便座〉	533-942	862476	000538	143,500円 (税込157,850円)	約20.2kg	
自動ラップはねあげタイプ	 〈標準便座〉	533-943	862483	000539	148,000円 (税込162,800円)	約22.6kg	幅54 × 奥行61 × 高さ78~90
	 〈ソフト便座〉	533-944	862490	000540	154,000円 (税込169,400円)	約22.7kg	
	 〈暖房便座〉	533-945	862506	000541	163,500円 (税込179,850円)	約23.4kg	



- 自動ラップタイプの使用には、別途消耗品のご購入が必要です。(消耗品は本体に添付されておりません。消耗品→P.41)
- 消耗品のフィルムがなくなったとき、停電のときなどのために、バケツ(節水型ポータブルトイレ用バケツ)が付属しています。

品名	部品名	材質
全タイプ共通	構造部材	天然木(ラバーウッド)
	表面加工	ウレタン塗装
	張り材	合成皮革(PVC)
	クッション材	ウレタンフォーム
	受け板・汚水受け・バケツ	PP
	構成部材	
標準便座タイプ 暖房便座タイプ 標準便座・快適脱臭タイプ 暖房便座・快適脱臭タイプ	便座	PP (抗菌加工)
ソフト便座タイプ ソフト便座・快適脱臭タイプ	便座	発泡EVA(抗菌加工)
	便座ベース板	PP
バケツ容量	約9ℓ	

付属品 防臭消耗品(試供品)(コンパクト、ノーマル、ノーマルワイド、はねあげ、はねあげワイドタイプのみ)、KN吸着便座シート(標準便座のみ)

交換部品等 KN吸着便座シート…2,500円(税込2,750円)(p.68)
交換部品については巻末の部品一覧をご覧ください。

●便利なオプション

	
品名	片手で切れるペーパーホルダー 家具調トイレセレクトノーマル用
商品コード	533-717
価格	4,200円(税込4,620円)
対象機種	セレクトRノーマル、セレクトRノーマルワイド、セレクトR自動ラップノーマル、セレクトRコンパクト
品名	片手で切れるペーパーホルダー FX-CP/FX-CPIはねあげ用
商品コード	533-715
価格	4,200円(税込4,620円)
対象機種	セレクトRはねあげ、セレクトRはねあげワイド、セレクトR自動ラップはねあげ

■暖房便座タイプ

定 格	(電源電圧)入力: AC100V・50/60Hz
消費電力	約53W
表面温度	温度調節範囲約30~40℃

■暖房・脱臭便座タイプ

定 格	(電源電圧)入力: AC100V・50/60Hz 出力: DC12V(付属脱臭器専用)
消費電力	暖房:約53W/脱臭:約5W
コード長	暖房便座:本体側約0.9m、電源側約1.6m 脱臭器:約0.9m

※その他の項目は、「暖房便座タイプ」および「快適脱臭タイプ」をご参照ください。

■快適脱臭タイプ

定 格	(ACアダプター)入力: AC100V・50/60Hz 出力: DC12V
消費電力	約5W
コード長	約1.9m

■自動ラップタイプ

定 格	75W以下電源電圧入力: AC100V±10V(ACアダプター使用) またはDC13.5V±1V(電圧ドロップ含む)
消費電力	動作時: 約75W/待機時: 約5W以下



パロン®配合
※標準便座タイプ



腰掛便座(家具調ポータブルトイレ)

家具調トイレ コンパクト



- 抗菌便座
- 暖房便座
- オイルタンパー
- 脱臭機能
- ソフト便座
- 温水洗浄

特定福祉用具
特定介護予防福祉用具
最大使用者体重 100kg

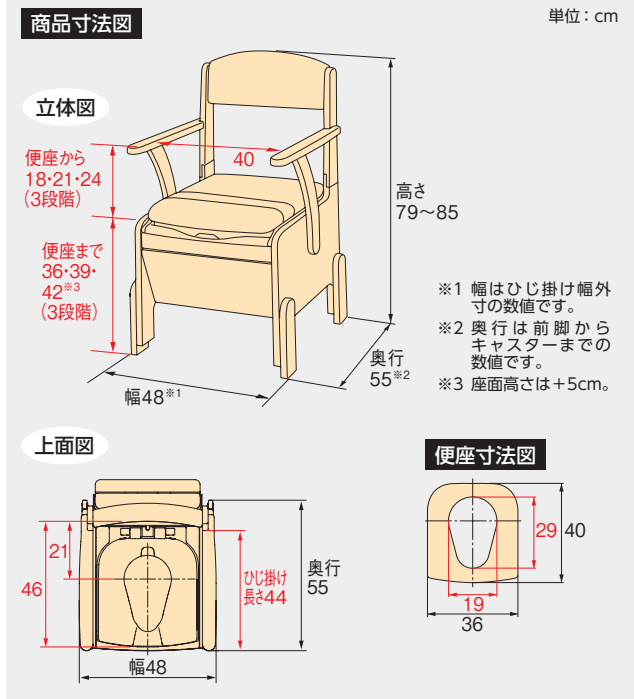

バケツ容量 10L
材 質 (構造部材) 天然木 [ラバーウッド]
(表面加工) ウレタン樹脂塗装
(座面・背もたれクッション) ウレタンフォーム・合成皮革
(汚水受け付受け板・バケツ) PP
(便座) PP

梱包入数 1
C C T A 9 5 091203
付 属 品 K型便座カバー×2
防臭消耗品 (試供品)

交換部品等 K型便座カバー (2枚入) …2,600円 (税込2,860円) (p.68)
交換部品については巻末の部品一覧をご覧ください。
防臭消耗品についてはp.53~54をご覧ください。

※組立て式

家具調トイレ コンパクト商品一覧

商品名タイプ	商品コード	JANコード	TAISコード	価格	重量	サイズ
〈標準便座〉	533-670	835746	000438	32,000円(税込35,200円)	約13.5kg	幅48×奥行55×高さ79~85cm

ポイント1 “幅48cm” コンパクトな家具調トイレ



全体の幅が48cmとコンパクトサイズながら、ひじ掛け内寸は40cmを確保していますので、ゆったりとご使用いただけます。

ポイント2 使いやすさを考慮したアーチ型支柱

●アーチ型支柱によるひじ掛け形状

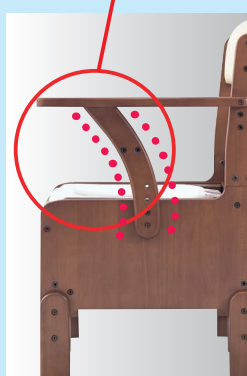

アーチ型支柱で足を広げやすい

つまり…

股の間に手を差し込みやすいので…

①局部を拭きやすい。
②排便を促すために、ペットボトル等のシャワーでお尻を刺激できます。

※材質名はそれぞれPP=ポリプロピレン、PE=ポリエチレン、ABS=ABS樹脂、PVC=塩化ビニル樹脂、EVA=エチレン酢酸ビニル共重合樹脂を表しています。
※JANコードの国名およびメーカーコードを表す49-70210は共通です。TAISコードのメーカーコードを表す00221は共通です。

お客さまの声からスマートなトイレ、できました。

家具調スマートトイレ NEO(ネオ) はねあげ

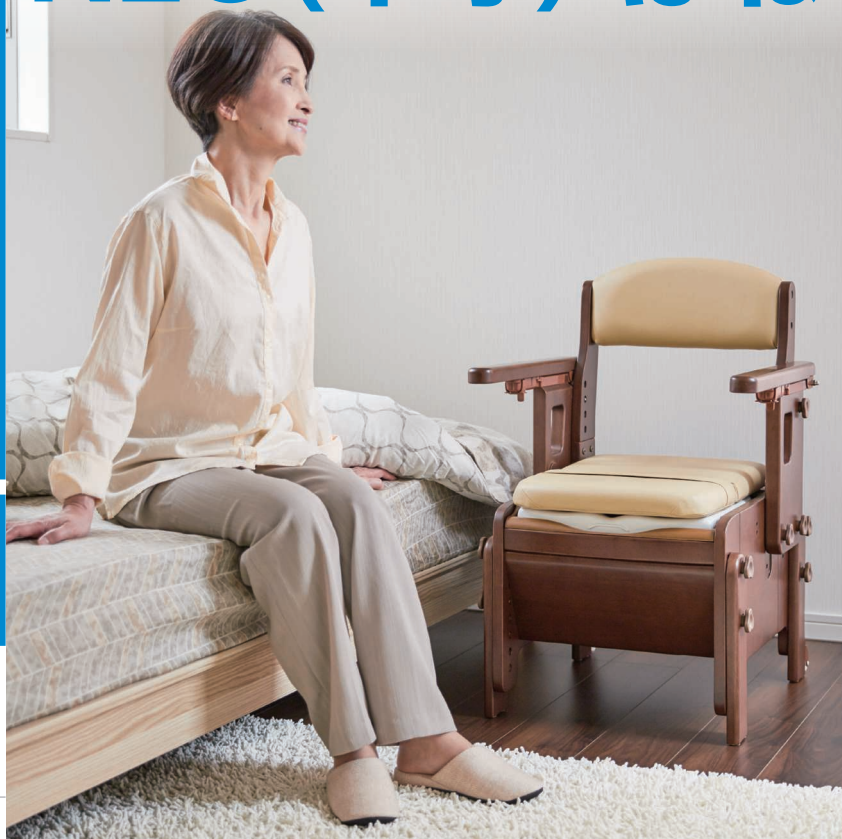

ポイント 1 簡単操作

ひじ掛けはね上げがワンタッチで簡単

ロックもロック解除もワンタッチ。スムーズな動作が行えます。

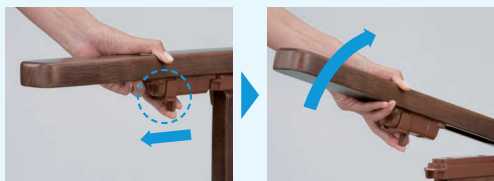

ポイント 2 最適形状

使う方にも住環境にもちょうど良いサイズ!

本体幅52cmでコンパクト。
ひじ掛け内寸42cmでゆったり座れます。



ポイント 3 お洒落

本体カラーはお洒落で汚れが目立ちにくい
チョコレートブラウン



ポイント 4 高さ調節

工具不要でどなたでも
分かりやすい高さ調節!

様々な体格の方に合わせて使えます。

工具
不要

ひじ掛け高さ
18~27cm

便座高さ
38~50cm

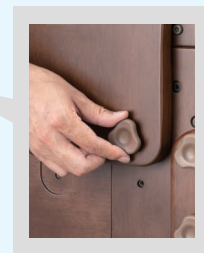
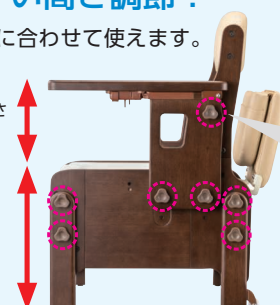

しっかりまわせるノブボルト

家具調スマートトイレ NEO はねあげ

タイプ	商品コード	JAN	TAIS	サイズ	重量	価格
[標準便座]	533-685	012116	000556	幅52×奥行57.5×高さ81~93cm	16.8kg	46,500円(税込51,150円)
[ソフト便座]	533-686	012123	000557	(便座までの高さ:38・41・44・47・50cm)	16.9kg	48,000円(税込52,800円)



標準便座

ソフト便座

抗菌便座
暖房便座
オイルタンパー

脱臭機能
ソフト便座
温水洗浄

特定福祉用具
特定介護予防福祉用具
組立完成品
最大使用者体重 100kg

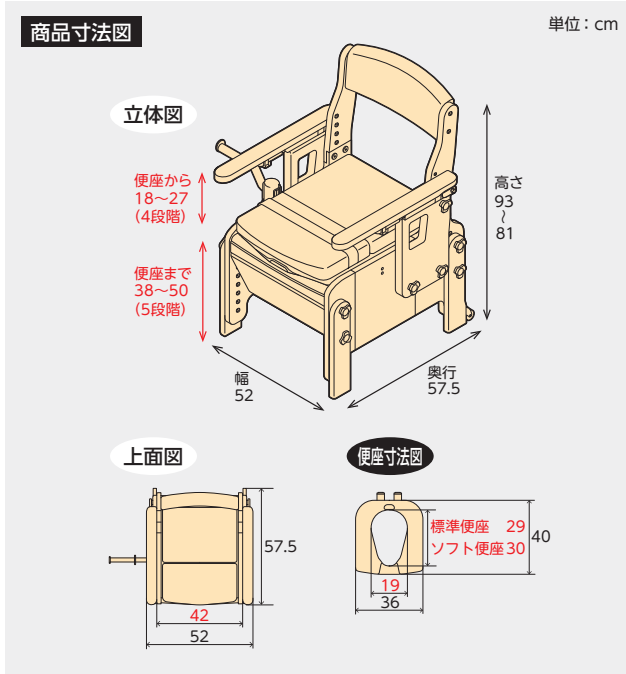

〈共通スペック〉
 バケツ容量 約10L
 材質 (本体) 天然木 [ラバーウッド]
 ※表面加工：ウレタン樹脂塗装
 (座面・背もたれクッション) 合成皮革 [PVC]・ウレタンフォーム
 (受け板・汚水受け・バケツ) PP
 標準便座… (便座) PP ※抗菌加工
 ソフト便座… (便座) EVA ※抗菌加工
 (便座ベース板) …PP

梱包入数 1
 付属品 K型便座カバー (2枚入) ※標準便座仕様のみ
 交換部品等 K型便座カバー (2枚入) …2,600円(税込2,860円) (p.68)
 交換部品については巻末の部品一覧をご覧ください。
 防臭消耗品についてはp.53~54をご覧ください。

シンプルで使いやすい多彩な機能

キャスター標準装備

移動する際に便利です。



足引きスペースで立ち上がりやすい

足を引くことができるスペースを設けたので、立ち上がりやすい構造になっています。



すぐに使える、組立完成品

開梱時の初期便座高さは38cm。最も利用者の多い高さに設定しています。



二重バケツ構造で掃除がしやすい

バケツの下に汚水受けを設けた二重構造で、こぼれた小水を床に漏らしません。



※材質名はそれぞれPP=ポリプロピレン、PE=ポリエチレン、ABS=ABS樹脂、PVC=塩化ビニル樹脂、EVA=エチレン酢酸ビニル共重合樹脂を表しています。
 ※JANコードの国名およびメーカーコードを表す49-70210は共通です。TAISコードのメーカーコードを表す00221は共通です。

腰掛便座 (家具調ポータブルトイレ)

折りたたみ家具調トイレ (在庫がなくなり次第、販売終了)

タイプ	商品コード	JAN	TAIS	サイズ	重量	価格
標準便座キャスター付	533-832	861561	000519	幅57×奥行59~64.5×高さ74~83cm (便座までの高さ: 37・40・43・46cm)	約15.5kg	64,500円 (税込70,950円)
ソフト便座キャスター付	533-833	861578	000520			70,500円 (税込77,550円)



折りたたみ時



商品寸法図

立体図

単位: cm

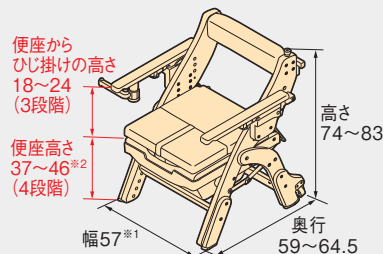

※1 幅はひし掛け幅外寸の数値です。
 ※2 座面クッションの高さは、便座高さ+4 cmです。(座ると沈み込みます)

上面図

便座寸法図

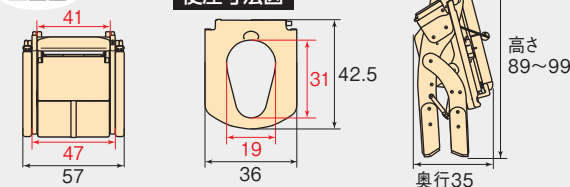

(共通スペック)

パケツ容量 約9L

材質 (本体) 天然木 [ラバーウッド]
 ※表面加工: ウレタン樹脂塗装
 (座面・背もたれクッション) 合成皮革 [PVC]・ウレタンフォーム
 (受け板・汚水受け・パケツ) PP
 標準便座… (便座) PP
 ソフト便座… (便座) 発泡EVA ※便座は抗菌加工
 (便座ベース板) …PP

梱包入数 1

付属品 防臭消耗品 (試供品) / KN吸着便座シート (標準便座のみ)

交換部品等 KN吸着便座シート…2,500円 (税込2,750円) (p.68)
 防臭消耗品についてはp.53~54をご覧ください。

抗菌便座 暖房便座 オイルダンパー
 脱臭機能 ソフト便座 温水洗浄

特定福祉用具
 特定介護予防福祉用具
 組立完成品
 最大使用者体重 100kg



使わないときの居室スペースと、介助スペースの確保のために。

折りたたんで収納できます

折りたたみ幅35cm。
 日中など使わないときに折りたたむことで、お部屋を広く使えます。



折りたたみベルトをかけて、しっかり固定



自立します



四畳半の部屋に介護ベッドを置いたとき、ベッドのフットボードと壁のスキマなどに収納できます。

単位: cm

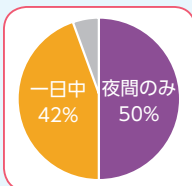
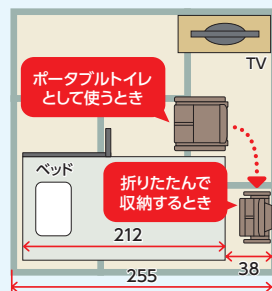

※ポータブルトイレは、約半数の方が、夜間のみ利用です。(当社調べ: 調査件数272件)

お部屋に違和感なく設置でき、軽量なトイレをお求めの方に

お部屋にトイレを置く

家具調トイレ トワレットチェア

ポータブルトイレの
デザインに対する
ご要望にお応えしました。

43,000円(税込47,300円)



イスとして

使わないときはバケツを外してイスらしく。来客時にも気になりません。

- 抗菌便座
- 暖房便座
- オイルダンパー
- 脱臭機能
- ソフト便座
- 温水洗浄

特定福祉用具
特定介護予防福祉用具
組立完成品
最大使用者体重 100kg

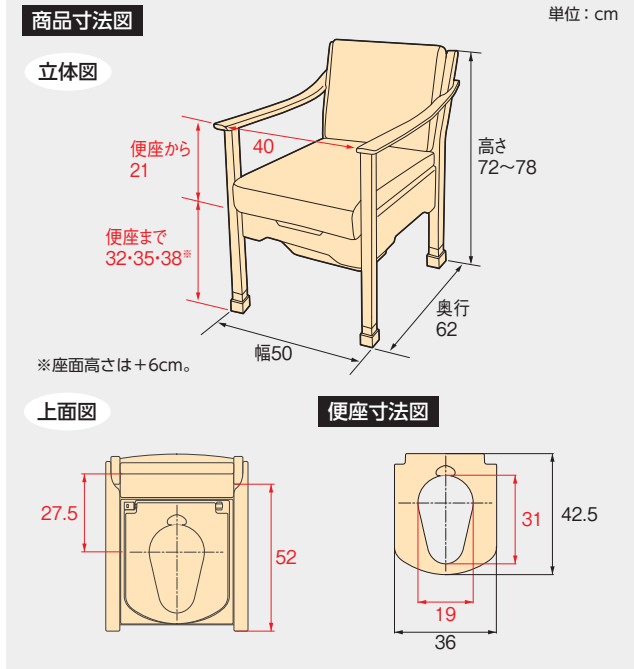

商品コード	533-062
商品サイズ	幅50×奥行62×高さ72~78cm (便座までの高さ: 32・35・38cm)
商品重量	約11.5kg
バケツ容量	約9L
材質	(本体・補高ブロック) 天然木 [ラバーウッド] ※表面加工: ウレタン樹脂塗装 (座面クッション・背もたれクッション) 合成皮革 [PVC]・ウレタンフォーム (便座・バケツ・バケツ蓋・受け板・目かくしカバー) PP ※便座は抗菌加工 (脚ゴム) エラストマー
梱包入数	1
JAN	844502
TAIS	000455
付属品	防臭消耗品(試供品) / JP便座カバー
交換部品等	JP便座カバー...1,300円(税込1,430円)(p.68) 交換部品については巻末の部品一覧をご覧ください。 防臭消耗品についてはp.53~54をご覧ください。

使いやすい本体機能

便座穴にもフィットするバケツ蓋



バケツ蓋を便座の上に置けるので、座面クッションを外したままでも使えます。

軽量



製品重量 約11.5kg。
座面を外すと約9.5kgだから
ちょっとした移動がラクラク。

メンテナンス性

- 便座の穴が長い
トワレットチェア 31cm
従来より、便座の穴を前方に2cm大きくしたので、尿こぼれを軽減できます。
- 節水型バケツ [NEW]
・水1ℓ(従来の半分の量)で使用できます。
・柄を持ち上げるとロックするので、トイレまでの運搬が安定します。
- 独立着脱受け板
バケツからこぼれた汚水は全て受け板にたまるので床を汚しません。また、受け板だけを取り外せるのでお手入れが簡単です。

※材質名はそれぞれPP=ポリプロピレン、PE=ポリエチレン、ABS=ABS樹脂、PVC=塩化ビニル樹脂、EVA=エチレン酢酸ビニル共重合樹脂を表しています。
※JANコードの国名およびメーカーコードを表わす49-70210は共通です。TAISコードのメーカーコードを表わす00221は共通です。

今より一歩進んだトイレ環境をご提案。“自分で出来た”を応援します

給水工事不要の水洗トイレ

水洗ポータブルトイレ

キューレット



真空ユニット
室内仕様

吸って流すキューレットのしくみ

真空の力で一気に吸引します（新幹線のトイレと同じようなしくみです）

1. 移動が簡単……… トイレは軽量・キャスター付です。
真空装置は別ユニットになっています。
2. 安全……… 汚物は刃物を使わず吸引力（空気の力）で破碎します。
3. 衛生的……… 配管内に汚水の滞留がほとんどありません。

水洗だから

自分で排泄物を流せます

介助する方への気遣いを軽減します。

ニオイを低減します

排泄物を流してお部屋で快適にお過ごしいただけます。

工事がいらないから

どこにでも置けます

工場の必要がないのでどこにでも簡単に設置・移動・撤去ができます。

超節水だから

汚水を密閉容器に溜められます

洗浄水はたったの500cc。
6回分溜まるので、夜間の使用でも安心です。

排水工事をすれば
排泄物を直接下水に
流せるから楽チンだね



真空ユニット 屋外仕様

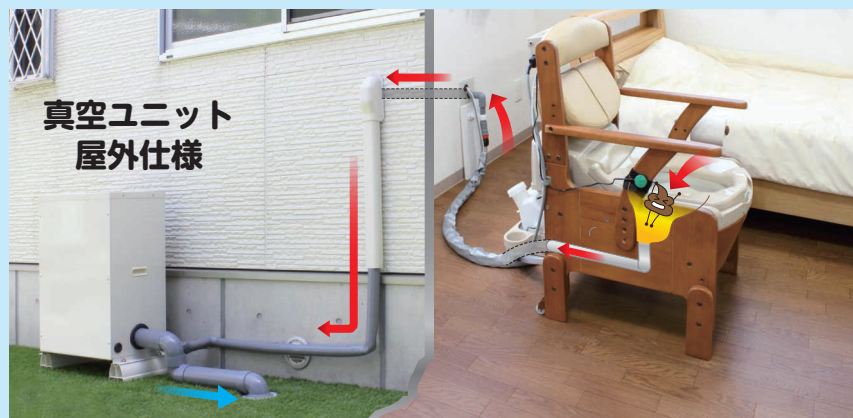

超節水だから排水先が選べます

洗浄水はたったの500cc。汚水の排水先として「下水道」「浄化槽」「便槽」のいずれも選択いただけます。

配管工事が簡単です

トイレから真空ユニットまで最大長さ20mの配管、最大高さ2mの逆勾配配管が可能です。

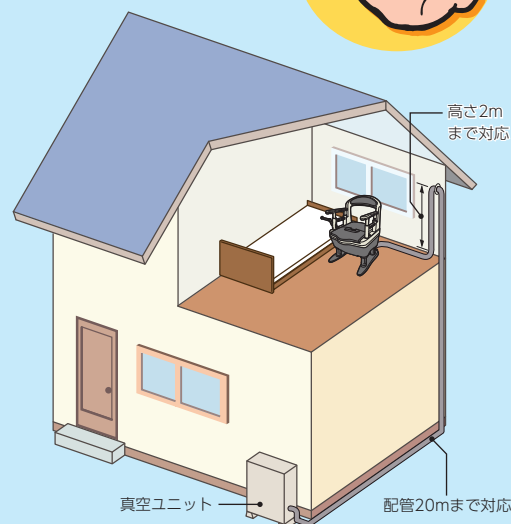

排泄

入浴

住宅関連

移動・歩行

介護予防

食品

生活支援

部品の

水洗ポータブルトイレ キューレット

(トイレと真空ユニットを組み合わせることで、ご利用いただけます)



トイレユニット

家具調トイレ

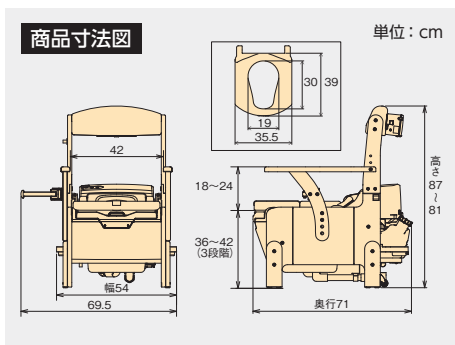

樹脂製トイレ

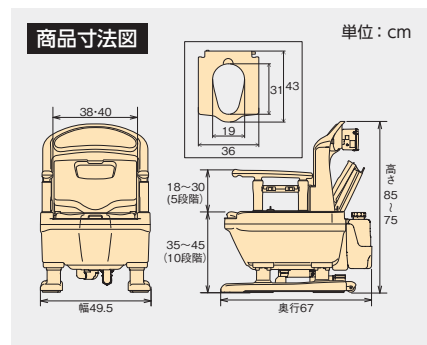

- 抗菌便座
- 暖房便座
- オイルタンク
- 脱臭機能
- ソフト便座
- 温水洗浄

特定福祉用具 / 特定介護予防福祉用具
最大使用者体重 100kg
 商品サイズ 幅54×奥行71×高さ81~87cm (便座までの高さ: 36・39・42cm)
 商品重量 約23kg
 給水タンク容量 6リットル

- 抗菌便座
- 暖房便座
- オイルタンク
- 脱臭機能
- ソフト便座
- 温水洗浄

特定福祉用具 / 特定介護予防福祉用具
最大使用者体重 100kg
 商品サイズ 幅49.5×奥行67×高さ75~85cm (便座までの高さ: 35~45cm) ※1cmピッチ
 商品重量 約15kg
 給水タンク容量 5リットル

真空ユニット

屋外仕様

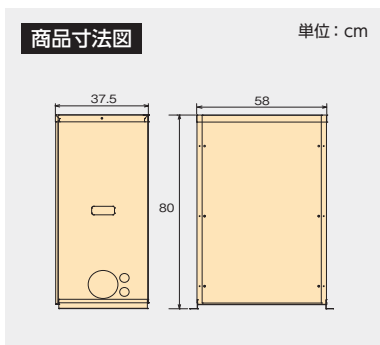

構成部材 外装ケース: スチール/ABS/合成ゴム
 サイズ 58×37.5×80cm
 重量 約47kg
 定格消費電力 315W
 1回運転消費電力 3.8W
 入数 1
 梱包サイズ 48.5×67×116cm

室内仕様

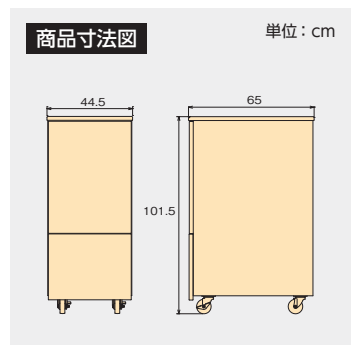

構成部材 汚水タンク・汚水タンクふた: PP, 汚水タンクふたパッキン: 合成ゴム、外装ケース: 合板/スチール
 サイズ 44.5×65×101.5cm
 重量 約54kg
 汚水タンク容量 10リットル
 定格消費電力 320W
 1回運転消費電力 3.2W
 入数 1
 梱包サイズ 48.5×67×122cm

水洗ポータブルトイレ キューレット商品一覧

商品名	タイプ	商品コード	JANコード	TAISコード	価格
トイレユニット	家具調トイレ	191901	855157	000510	150,000円(税込165,000円)
トイレユニット	樹脂製トイレ	191902	855164	000511	100,000円(税込110,000円)
真空ユニット	屋外仕様	191921	855171	000513	425,000円(税込467,500円)
真空ユニット	室内仕様	191810	862285	000512	470,000円(税込517,000円)

※真空ユニット(屋外用・室内用)は、介護保険の対象品ではありません。

ご使用方法



- 水洗ボタンを押すと汚物を流すことができます。
- 水洗ボタンは身体状況に応じてトイレ・壁・手すり等に設置可能です。

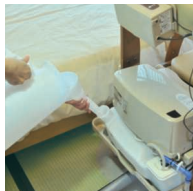

- 給水タンクに約5Lの水を入れます。1回に約0.5Lの水しか使わないので複数回水洗可能です。



- 室内仕様のみ
● 汚物が溜まったら、汚水タンクの中身を捨てます。6回分(約1日分)溜まるので、汚水処理の頻度を減らすことができます。

[介護保険特定福祉用具購入]対象品目該当…「キューレット」は「特定福祉用具・特定介護予防福祉用具」水洗ポータブルトイレにあたるため、介護保険給付の対象です。
 [経済産業省 ロボット介護機器開発・導入促進事業]採択製品…「キューレット」は「経済産業省 ロボット介護機器開発・導入促進事業」において当社が開発し製品化したもので、「排泄支援」分野の該当製品です。
 ※材質名はそれぞれPP=ポリプロピレン、PE=ポリエチレン、ABS=ABS樹脂、PVC=塩化ビニル樹脂、EVA=エチレン酢酸ビニル共重合樹脂を表しています。
 ※JANコードの国名およびメーカーコードを表わす49-70210は共通です。TAISコードのメーカーコードを表わす00221は共通です。

防臭アイテム

混ぜるだけで排泄物のニオイを
解消する便利品

	長時間取り替えができない場合に… 持続時間：12～24時間	夜間のみで使用で朝までの場合… 持続時間：6～12時間
排泄物を 目立たなくする <small>有色タイプ</small>	消臭剤フォームタイプ (無香料) 防臭液 (微香) 防臭液S (微香)	防臭剤22
排泄物が 確認できる <small>無色タイプ</small>	消臭シート (微香) 防臭液無色タイプ 防臭液無色タイプ (大容量) (微香)	防臭錠

●防臭アイテムはポータブルトイレのバケツに水をはってからお使いください

泡状・粉末状・液状、そして有色無色とさまざまなタイプのある防臭剤。使い勝手に合わせてお選びください。

- 消臭剤フォームタイプ
- ポータブルトイレ用防臭剤22
- ポータブルトイレ防臭液
- ポータブルトイレ・尿器用防臭錠
- 消臭シート

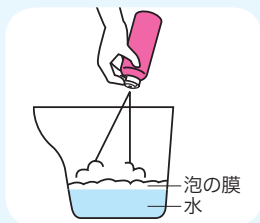

水の表面を泡が覆い、防臭効果を長時間持続します。



取り扱いやすい粉末状タイプです。



水に溶けやすい液状タイプです。



1錠入れるだけの錠剤タイプです。



水に入れるとサッと溶けるシートタイプです。

消臭剤フォームタイプ

効果持続時間の目安
約**24**時間



1,300円(税込1,430円)

泡タイプ

商品コード 533-206

商品サイズ 直径5×高さ21cm
内 容 量 280ML
梱 包 入 数 20 (10本入×2)
J A N 040430
使用回数 約55回

- 消臭成分と泡の膜でニオイをシャットアウト！
無香料タイプ

ケスモン消臭シート

効果持続時間の目安
約**24**時間



1,200円(税込1,320円)

無色タイプ

商品コード 533-215

商品サイズ 縦19.5×横13cm
内 容 量 30枚
梱 包 入 数 80 (20個入×4)
J A N 373873
使用回数 30回

- サッと溶けるシートで強力消臭

ポータブルトイレ用防臭剤22

効果持続時間の目安
約**12**時間



1,600円(税込1,760円)

有色タイプ

商品コード 533-208

商品サイズ 幅8×奥行6.8×高さ8cm
内 容 量 22包 (1袋6g)
梱 包 入 数 80 (10個入×8)
J A N 046630
使用回数 22回

- 取り扱いやすい粉末状タイプ

ポータブルトイレ・尿器用防臭錠

効果持続時間の目安
約**12**時間



1,100円(税込1,210円)

無色タイプ

商品コード 533-210

商品サイズ 直径6.3×高さ6cm
内 容 量 30錠 (1錠2.4g)
梱 包 入 数 80 (10個入×8)
J A N 049419
使用回数 30回

- 手軽に使える発泡性の錠剤

防臭消耗品

新しい防臭液は、

ハーモナイズド香料配合で、イヤなニオイをさわやかな香りに変える！

●ハーモナイズド香料とは？●

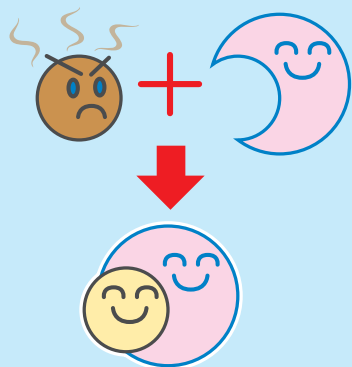

悪臭と調和して、良い香りに変えます。

※ジャスミンなどの天然の花、香水には微量に悪臭成分が含まれており、それも含めて良い香りとして感じます。ハーモナイズド香料はこれに応用し、香料と悪臭成分が調和することで良い香りに変わります。

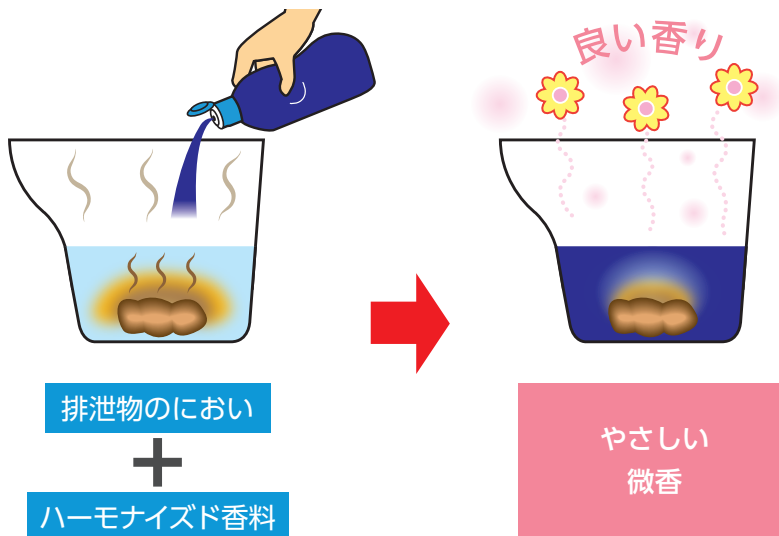

排泄物のおい

+

ハーモナイズド香料

やさしい
微香

ポータブルトイレ用防臭液

1,600円(税込1,760円)

効果持続時間の目安
約**24**時間



ハーモナイズド香料配合

有色タイプ

商品コード **533-204**

商品サイズ 幅8×奥行5×高さ19cm
内 容 量 400ML
梱 包 入 数 20
J A N 003909
使用回数 約40回

●水に溶けやすい液状タイプ

ポータブルトイレ用防臭液(無色タイプ)

1,600円(税込1,760円)

効果持続時間の目安
約**24**時間



ハーモナイズド香料配合

無色タイプ

商品コード **533-207**

商品サイズ 幅8×奥行5×高さ19cm
内 容 量 400ML
梱 包 入 数 20
J A N 046500
使用回数 約40回

●排泄物の色と形が確認でき健康チェックに最適です

ポータブルトイレ用防臭液大容量(無色タイプ)

4,500円(税込4,950円)

効果持続時間の目安
約**24**時間



ハーモナイズド香料配合

無色タイプ

商品コード **533-209**

商品サイズ 幅15×奥行8.5×高さ28.5cm
内 容 量 1,800ML
梱 包 入 数 6
J A N 047569
使用回数 約180回

●業務用にお勧めの大容量タイプ

ポータブルトイレ用防臭液S

900円(税込990円)

効果持続時間の目安
約**24**時間



有色タイプ

商品コード **533-202**

商品サイズ 幅8×奥行5×高さ21cm
内 容 量 400ML
梱 包 入 数 20
J A N 017739
使用回数 約40回

●水に溶けやすい液状タイプ

※材質名はそれぞれPP=ポリプロピレン、PE=ポリエチレン、ABS=ABS樹脂、PVC=塩化ビニル樹脂、EVA=エチレン酢酸ビニル共重合樹脂を表しています。
※JANコードの国名およびメーカーコードを表わす49-70210は共通です。TAISコードのメーカーコードを表わす00221は共通です。

処理袋

バケツを洗う手間が省ける！ 介助する方の負担を軽減

ポータブルトイレ用処理袋

すっきりポイ



バケツを洗わず
「すっきり」簡単片付け！



バケツに取り付ける、排泄物の処理袋です

ポータブルトイレ用処理袋の特長

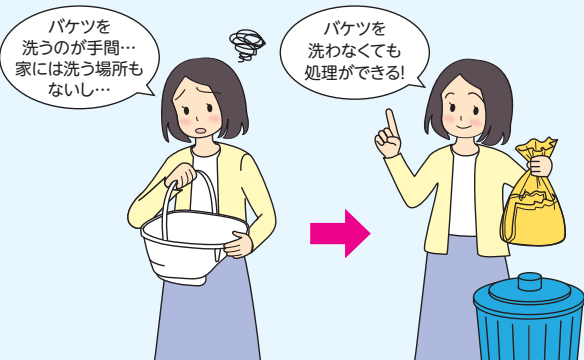

「すっきりポイ」の特長

- 「すっきりポイ」は、「安寿」のポータブルトイレ用バケツにぴったりのサイズです!

吸収シートの尿吸収量1000ml
※吸収量は、使用状況によって減少する場合があります。

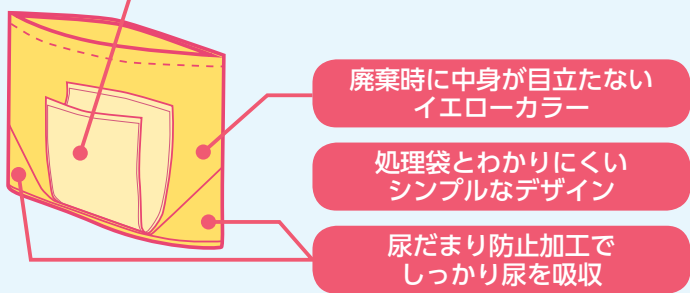

処理袋と防臭消耗品との使い分け

- ポータブルトイレのバケツに直接排泄すると...



- 排泄物(特に大便)のニオイが部屋に広がります。
- バケツの底に、排泄物がこびりつきやすくなります。

特にバケツの洗浄が手間な場合は...

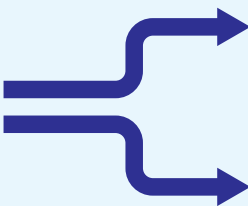

排泄後すぐに処理できない場合は...

- 「すっきりポイ」をかぶせて使用します。

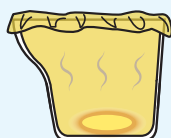

- 袋ごと捨てられるので、バケツを洗う手間が省けます。
- 吸水材が尿を吸収します。
- 大便の場合は、早めの処理をおすすめします。

※脱臭機能付きのポータブルトイレをご利用の場合は、脱臭効果が得られなくなる場合があります。

- 水を張り、防臭消耗品を入れて使用します。

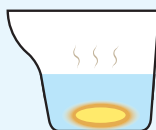

- 排泄物のニオイを抑えられ、部屋にニオイが広がりにくくなります。
- バケツの底へのこびりつきを軽減します。

※「すっきりポイ」と防臭消耗品の併用はできません。

すっきりポイ 30枚入り

3,900円(税込4,290円)



商品コード 533-226

商品サイズ 縦42×横55cm

内容量 30枚

材 質 (袋) フィルム: PE
(吸収シート) カバー: ポリオレフィン系不織布/
吸水材: 綿状パルプ・吸収紙・高分子吸水材

色 調 イエロー

梱包入数 8

J A N 858202

「すっきりポイ」の使い方

- ① 「すっきりポイ」をバケツにかぶせます。

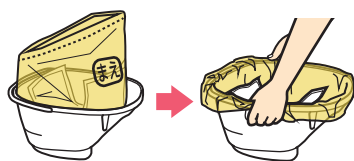

- ② バケツをポータブルトイレにセットします。

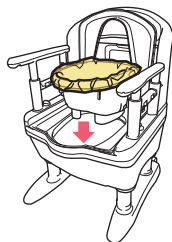

- ③ 排泄が済んだら、バケツから袋を取り出し、大便是トイレへ流します。

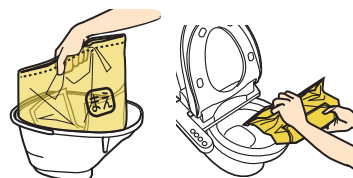

- ④ 袋をきりとり、紐を作って縛り廃棄します。

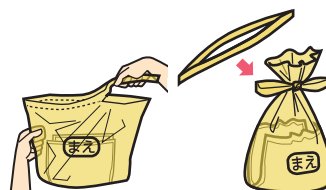

- お住まいの地域の分別ルールに従って廃棄してください。(紙おむつと同様に処理してください。)

使用上の注意

臭いについて

- ・バケツに水を張って使用するポータブルトイレ用消臭用品は使用することができません。また、バケツに水を張って本製品を使用することはできません。
- ・脱臭器付のポータブルトイレは、バケツに水を張って使用することを想定しており、本製品を使用すると効果が得られない場合があります。

温水洗浄便座付ポータブルトイレを使用するとき

- ・洗浄機能を使用すると、洗浄水も吸収シートが吸収するため使用回数が大きく減少します。
- ・洗浄ノズルが本製品に接触すると洗浄機能が使えなくなったり、故障の原因になります。

膝に痛みなどがあり、トイレに深く腰掛けるのが難しい方に

補高便座

補高便座 #7/#10

タイプ	商品コード	価格
#7	535-267	16,000円(税込17,600円)
#10	535-270	

●主に股関節に可動制限のある方
人工関節置換手術を受けている方にお勧め



※U型便座には取り付けできません。
※便座カバーはありません。

抗菌便座

特定福祉用具
特定介護予防福祉用具

最大使用者体重 100kg

商品寸法図

単位: cm

上面図

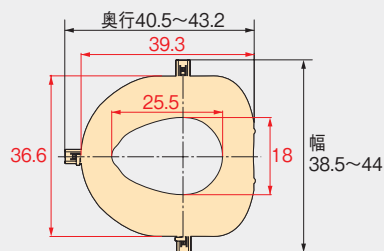

側面図

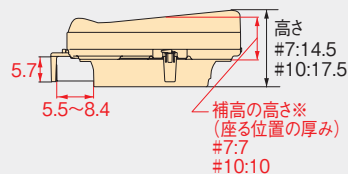

温水洗浄便座への 取り付け注意事項

着座センサー付の場合は、シャワーおよび脱臭機能が正常に作動しなくなる場合があります。シャワーの出る角度によってはお尻に当たる位置が前になり、きちんと洗浄できなくなる場合があります。

●取り付け可能便座サイズ

ご使用されている便座のA・B・C・D・Eの各寸法を測定し、取り付け可能かどうかを確認してください。

●U型便座には取り付けできません。

A	27.5cm以上
B	34.5~41cm
C	5.5~8cm
D	5.5cm以上の平面部分
E	18cm以上

※上記取り付け可能サイズでも一部特殊な形状をした便座には取り付けできない場合があります。(温水洗浄便座の取り付けについては右記の注意事項をご参照ください。)

※当社製品への取り付けについて

サンタリース両用	×	サンタリース据置	×	ポータブルトイレ	×
----------	---	----------	---	----------	---

商品サイズ	[# 7] 幅38.5~44×奥行40.5~43.2×高さ14.5cm (補高の高さ: 7cm) [#10] 幅38.5~44×奥行40.5~43.2×高さ17.5cm (補高の高さ: 10cm) (便座内寸: 18×25.5cm)
商品重量	[# 7] 約1kg [#10] 約1.2kg
材質	(本体) PE (スブラッシュガード・固定具) PP
梱包入数	1
色調	(本体) ホワイト
J A N	[# 7] 490013 [#10] 490020
T A I S	000327
C C T A 9 5	091215

●座面を高くすることで立ち座りをしやすくします



座面を高くすることで膝にかかる負担を軽減し、便座への座り込みと立ち上がりをラクにします。

●取り付け・取り外しが簡単

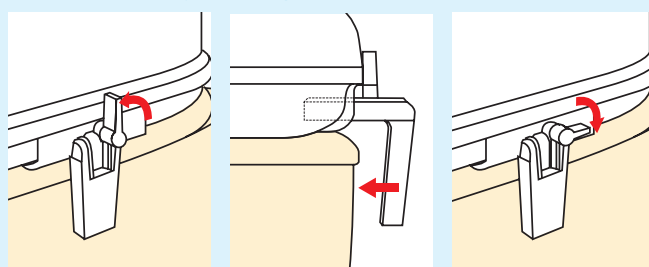

1. 固定ピンを立てる 2. L型固定具を押さえる 3. 固定ピンを倒し固定する

取り付けはワンタッチ式なので簡単におこなえます。また、L型固定具で調節できるので、しっかりと便座に固定することができます。

腰掛便座(補高便座)

腰掛便座(補高便座)

ソフト補高便座 #3/#5

タイプ	商品コード	価格
#3	535-253	11,000円(税込12,100円)
#5	535-255	15,000円(税込16,500円)

●長時間使用される方や、お尻のやせた方にもやさしい座り心地です



※U型便座には取り付けできません。
※便座カバーはありません。

商品寸法図

単位: cm

上面図

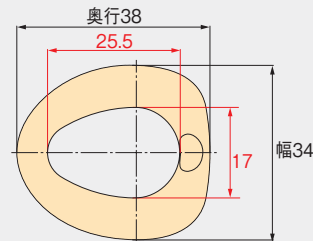

側面図

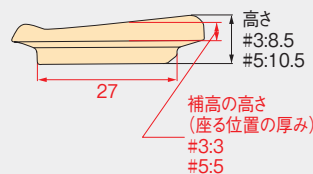

抗菌便座

特定福祉用具
特定介護予防福祉用具

最大使用者体重 100kg

●取り付け可能便座サイズ

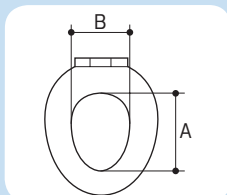

ご使用されている便座のA・Bの各寸法を測定し、取り付け可能かどうかを確認してください。

A	26~30cm
B	19~20cm

※上記の取り付け可能サイズでも一部特殊な形状をした便座には取り付けできない場合があります。(温水洗浄便座への取り付けについては下記の注意事項をご確認ください。)

※当社製品への取り付けについて

サニタリース両用	<input type="radio"/>	サニタリース据置	<input checked="" type="checkbox"/>	ポータブルトイレ	<input type="radio"/>
----------	-----------------------	----------	-------------------------------------	----------	-----------------------

商品サイズ [#3] 幅34×奥行38×高さ8.5cm (補高の高さ: 3cm)
[#5] 幅34×奥行38×高さ10.5cm (補高の高さ: 5cm)
(便座内寸: 17×25.5cm)

商品重量 [#3] 約0.6kg
[#5] 約0.85kg

材質 ポリウレタン

梱包入数 3

色 調 ライトグリーン

J A N [#3] 350294
[#5] 350300

T A I S [#3] 000132
[#5] 000133

C C T A 9 5 091215

排泄

入浴

住宅関連

移動・歩行

介護予防

食品

生活支援

部品一覧

●温水洗浄便座への取り付け注意事項

着座センサー付の場合は、シャワーおよび脱臭機能が正常に作動しなくなる場合があります。

シャワーの出る角度によってはお尻に当たる位置が前になり、きちんと洗浄できなくなる場合があります。

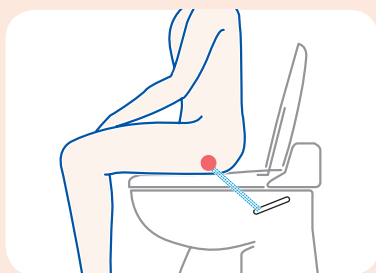







サニタリエース シリーズ

サニタリエースの選び方

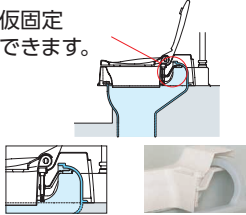
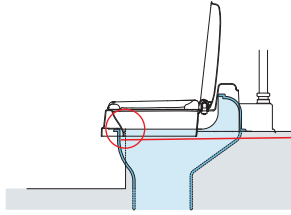

サニタリエース機能一覧

両用式

段差があるトイレの場合					
	サニタリエース 両用式を設置します。	サニタリエース HG	サニタリエース OD	サニタリエース OD <ソフト便座>	サニタリエース OD <暖房便座>
補高スペーサーの 取り付け	—	—	●	●	●
便座の仮固定	●	●	—	—	—
非水洗対応のフタ形状 (臭いがもれにくい)	—	—	●	●	●
カラー	アイボリー ライトブルー	アイボリー ライトブルー	アイボリー ライトブルー	アイボリー	アイボリー
設置時の断面図					
		仮固定 できます。		切りかき部を当てて、位置 決めします。	

据置式

段差のない トイレの場合							
	サニタリエース 据置式を設置します。	サニタリエース HG	サニタリエース OD	サニタリエース OD <ソフト便座>	サニタリエース OD <暖房便座>	サニタリエース SD <ソフト便座>	サニタリエース SD <暖房便座>
補高スペーサーの 取り付け	—	—	●	●	●	●	●
180°回転設置	●	●	—	—	—	—	—
90°回転設置	—	—	—	—	—	●	●
非水洗対応のフタ形状 (臭いがもれにくい)	—	—	●	●	●	●	●
カラー	アイボリー ライトブルー	アイボリー ライトブルー	アイボリー ライトブルー	アイボリー	アイボリー	アイボリー	アイボリー
設置時の断面図							
	※180度前後入れ替え時					※90°方向変換時	

腰掛便座(簡易設置型洋式トイレ)

家のトイレまで移動は可能だが、和式トイレにかがむには足腰や膝が不安な方に

住まいのトイレを工夫して使う

サニタリエース HG 両用式

タイプ	商品コード	カラー	価格
両用式	534-113	アイボリー	17,500円(税込19,250円)
両用式	534-114	ライトブルー	

●仮固定できるネジ式



本体はプラスチックのネジで和式便器に仮固定できます。ネジはふだん便座に隠され外からは見えず、スッキリした外観を保てます。



アイボリー

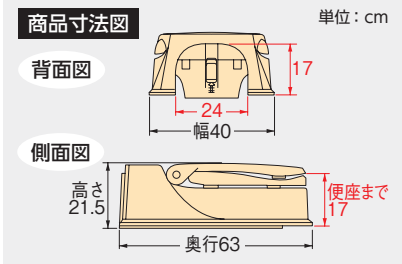

商品サイズ	幅40×奥行63×高さ21.5cm (便座までの高さ: 17cm)
商品重量	約3.2kg
材質	(本体・便座) PP
梱包入数	1
色調	アイボリー/ライトブルー
JAN	(アイボリー) 368053 (ライトブルー) 382813
TAIS	000014
CCTA95	091212
付属品	O型便座カバー×1
交換部品等	O型便座カバー… 1,100円(税込1,210円) (p.68) 交換部品については巻末の部品一覧をご覧ください。

抗菌便座

暖房便座

※ソフト便座、暖房便座、市販の温水洗浄便座は取り付けできません。
※補高スペーサーは取り付けできません。
※上フタに、市販の上フタカバーは取り付けできません。

オイルダンパー

ソフト便座

特定福祉用具
特定介護予防福祉用具
最大使用者体重 100kg

サニタリエース HG 据置式

タイプ	商品コード	カラー	価格
据置式	534-123	アイボリー	20,500円(税込22,550円)
据置式	534-124	ライトブルー	



広さや取付位置などに合わせて便座の向きを180度変えられます。じょうごから上を持ち上げ、ぐるりと回転させるだけの簡単な作業で対応できます。

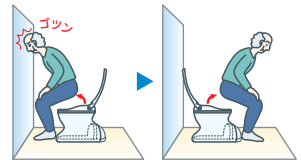

アイボリー

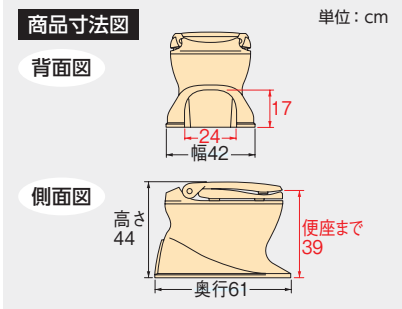

商品サイズ	幅42×奥行61×高さ44cm (便座までの高さ: 39cm)
商品重量	約4.6kg
材質	(本体・便座) PP
梱包入数	1
色調	アイボリー/ライトブルー
JAN	(アイボリー) 368060 (ライトブルー) 382820
TAIS	000013
CCTA95	091212
付属品	O型便座カバー×1
交換部品等	O型便座カバー… 1,100円(税込1,210円) (p.68) 交換部品については巻末の部品一覧をご覧ください。

抗菌便座

暖房便座

※ソフト便座、暖房便座、市販の温水洗浄便座は取り付けできません。
※補高スペーサーは取り付けできません。
※上フタに、市販の上フタカバーは取り付けできません。

オイルダンパー

ソフト便座

特定福祉用具
特定介護予防福祉用具
最大使用者体重 100kg

サニタリエース HG シリーズ

●便座形状



お尻の部分をやや高くして立ち座りを楽にします。長く座っても疲れないよう体重を分散させる工夫を施しています。

●便座取り外し可能



便座部分は簡単に取り外せるので、手軽に掃除ができます。

●オイルダンパー採用の上フタ・便座



上フタ・便座ともにオイルダンパーを使用しているので、うっかり手を離してもバタンという音がしません。

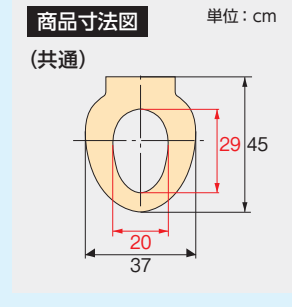

HG 取り付けかた

Video

※材質名はそれぞれPP=ポリプロピレン、PE=ポリエチレン、ABS=ABS樹脂、PVC=塩化ビニル樹脂、EVA=エチレン酢酸ビニル共重合樹脂を表しています。
※JANコードの国名およびメーカーコードを表わす49-70210は共通です。TAISコードのメーカーコードを表わす00221は共通です。

腰掛便座(簡易設置型洋式トイレ)

サニタリース OD 両用式

商品名	タイプ	カラー	商品コード	JANコード	TAISコード	価格	重量
標準便座	ノーマルタイプ	アイボリー	533-303	382837	000251	16,000円(税込17,600円)	約2kg
		ライトブルー	533-304	382844			
	補高#5	アイボリー	871-031	858400	000508	22,500円(税込24,750円)	約3kg
			871-032	858417			
ソフト便座	ノーマルタイプ	アイボリー	533-323	416693	000255	22,000円(税込24,200円)	約2kg
		アイボリー	871-015	416778			
	補高#5	アイボリー	871-018	416785		28,500円(税込31,350円)	約3kg
暖房便座	ノーマルタイプ	アイボリー	533-316	383797	000266	30,000円(税込33,000円)	約2.7kg
		アイボリー	871-025	416792			
	補高#5	アイボリー	871-028	416808		36,500円(税込40,150円)	約3.7kg

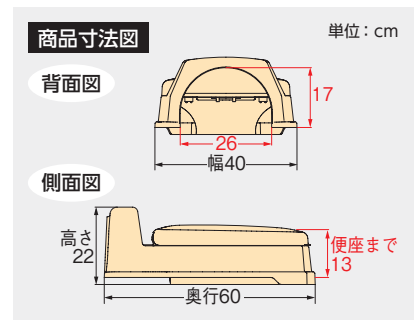

便座までの高さ
(補高スペーサー取付時)
5cmタイプ: 18cm
8cmタイプ: 21cm



商品サイズ 幅40×奥行60×高さ22cm
(便座までの高さ: 13cm)
※補高タイプの高さは、
それぞれ+5cm、+8cm

材質 (本体・上フタ・便座ベース板) PP
(ソフト便座) EVA
(補高スペーサー) PE

梱包入数 1

CCTA95 091212

付属品 O型便座カバー×1
(※標準便座タイプのみ)

交換部品等 O型便座カバー…1,100円(税込1,210円) (p.68)
補高スペーサー…7,800円(税込8,580円) (p.64)
交換部品については巻末の部品一覧をご覧ください。

特定福祉用具
特定介護予防福祉用具
最大使用者体重 100kg

●オイルダンパー採用の上フタ・便座



上フタ・便座ともにオイルダンパーを使用している
ので、うっかり手を離してもパタンという音がしません。

●上フタ形状



本体、便座とのすき間をなくした被せフタ形状で、
便器から上がってくるニオイがもれにくくなっています。

●補高スペーサー(別売)



体格や床段差高さに応じて2種類ご用意しています。
本体と便座の間に取り付けます。

サニタリース OD 据置式

商品名	タイプ	カラー	商品コード	JANコード	TAISコード	価格	重量
標準便座	ノーマルタイプ	アイボリー	533-403	382851	000252	18,500円(税込20,350円)	約4kg
		ライトブルー	533-404	382868			
	補高#5	アイボリー	871-033	858424	000509	25,000円(税込27,500円)	約5kg
	補高#8	アイボリー	871-034	858431			
ソフト便座	ノーマルタイプ	アイボリー	533-423	416709	000256	24,500円(税込26,950円)	約4kg
	補高#5		871-115	416815		31,000円(税込34,100円)	約5kg
	補高#8		871-118	416822			約5.2kg
暖房便座	ノーマルタイプ	アイボリー	533-416	383810	000267	32,500円(税込35,750円)	約4.7kg
	補高#5		871-125	416839		39,000円(税込42,900円)	約5.7kg
	補高#8		871-128	416846			約5.9kg

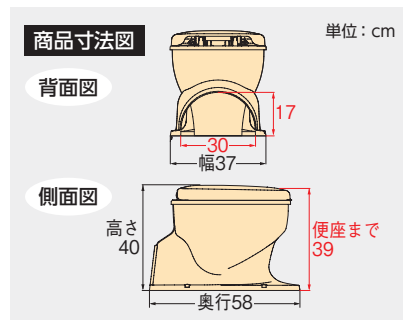

便座までの高さ
(補高スペーサー取付時)
5cmタイプ：44cm
8cmタイプ：47cm



商品サイズ 幅37×奥行58×高さ40cm
(便座までの高さ：39cm)
※補高タイプの高さは、
それぞれ+5cm、+8cm

材 質 (本体・上フタ・便座ベース板) PP
(ソフト便座) EVA
(補高スペーサー) PE

梱包入数 1

CCTA95 091212

付 属 品 O型便座カバー×1
(※標準便座タイプのみ)

交換部品等 O型便座カバー…1,100円(税込1,210円) (p.68)
補高スペーサー…7,800円(税込8,580円) (p.64)
交換部品については巻末の部品一覧をご覧ください。

特定福祉用具
特定介護予防福祉用具
最大使用者体重 100kg

●ソフト便座



冷たさを感じさせないEVA素材を採用。水が染み込まない独立発泡構造なので、取り外して丸洗いができます。

●暖房便座



約30～40℃の範囲で5段階に調節でき、IC温度制御で適温を保ちます。

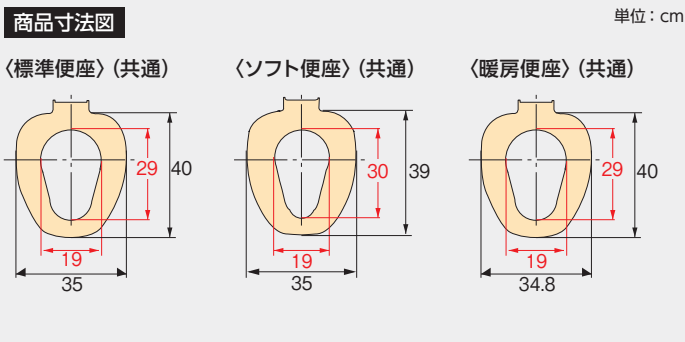

※材質名はそれぞれPP=ポリプロピレン、PE=ポリエチレン、ABS=ABS樹脂、PVC=塩化ビニル樹脂、EVA=エチレン酢酸ビニル共重合樹脂を表しています。
※JANコードの国名およびメーカーコードを表わす49-70210は共通です。TAISコードのメーカーコードを表わす00221は共通です。

腰掛便座(簡易設置型洋式トイレ)

サニタリース SD 据置式

商品名	タイプ	カラー	商品コード	JANコード	TAISコード	価格	重量
ソフト便座	ノーマルタイプ	アイボリー	533-473	416716	000254	22,000円(税込24,200円)	約3.5kg
	補高#5		871-135	416853		28,500円(税込31,350円)	約4.5kg
	補高#8		871-138	416860			約4.7kg
暖房便座	ノーマルタイプ	アイボリー	533-463	416747	000268	30,000円(税込33,000円)	約4.4kg
	補高#5		871-145	416877		36,500円(税込40,150円)	約5.2kg
	補高#8		871-148	416884			約5.4kg

●ソフト便座



補高スペーサー装着時

●暖房便座



※写真はイメージです。



商品サイズ 幅44.5×奥行61.5×高さ40cm
(便座までの高さ: 39cm)
※補高タイプの高さは、
それぞれ+5cm、+8cm

材質 (本体・上フタ・便座ベース板)PP
(ソフト便座) EVA
(補高スペーサー) PE

梱包入数 1

CCTA95 091212

交換部品等 補高スペーサー…
7,800円(税込8,580円)(p.64)
交換部品については巻末の部品一覧を
ご覧ください。

※温水洗浄便座は取り付けできません。
※上フタに、市販の上フタカバーは取り付けできません。

特定福祉用具
特定介護予防福祉用具

最大使用者体重 100kg

●90°方向変換



スペースの問題で今まで設置できなかったトイレにも、90°方向変えで取り付けができる可能性が広がりました。



便器の縁を避ける切り欠き。

●補高スペーサー



体格に応じて2種類ご用意しています。本体と便座の間に取り付けます。

●オイルダンパー採用の上フタ・便座



上フタ・便座ともにオイルダンパーを使用しているので、うっかり手を離してもバタンという音がしません。

●上フタ形状



本体、便座とのすき間をなくした被せフタ形状で、便器から上がってくるニオイがもれにくくなっています。

●足ひきスペース

足引きスペースを設けているので、立ち上がりやすくなっています。

商品寸法図

背面図

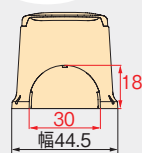

側面図

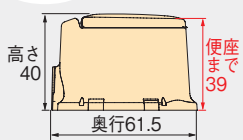

便座寸法図

便座までの高さ
(補高スペーサー取付時)
5cmタイプ: 44cm
8cmタイプ: 47cm

〈暖房便座〉

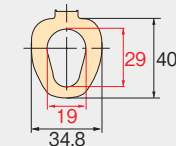

〈ソフト便座〉

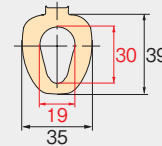

単位: cm

〈オプション品〉

■ サニタリー補高スペーサー #5/#8

7,800円(税込8,580円)



※サニタリースOD・SD対応です。(サニタリースHGには使用出来ません)

補高スペーサーの
取り付けかた



Video



商品コード	#5 591-510 #8 591-511
商品サイズ	[#5] 幅37×奥行45×高さ11cm (補高の高さ: 5cm) [#8] 幅37×奥行45×高さ14cm (補高の高さ: 8cm)
商品重量	[#5] 約0.7kg [#8] 約0.9 kg
材質	PE
梱包入数	1
色	アイボリー
JAN	[#5] 416754 [#8] 416761

● サニタリースの取り付けについて

1 装着許容寸法図

ご家庭の和式トイレにサニタリースを取り付ける場合、下記の寸法でなければなりません。

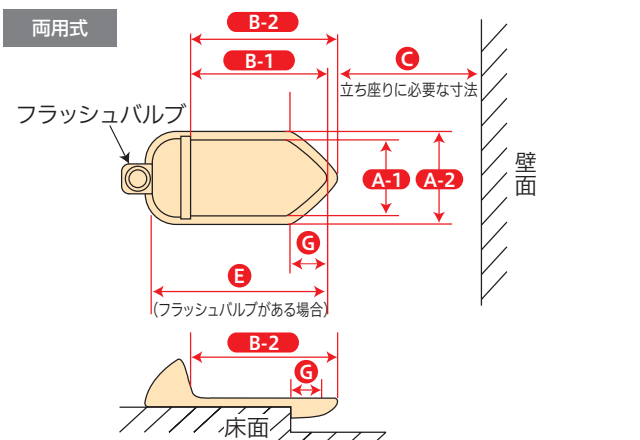

対応商品	A-1	A-2	B-1	B-2	C	E	G
HG両用式	17cm以上	33cm以下	42cm以上	50cm以下	30cm以上	53cm以上	—
OD両用式	17cm以上	31cm以下	41cm以上	50cm以下	30cm以上	51cm以上	2.5cm以上

※金かくし高さ20cm以下。

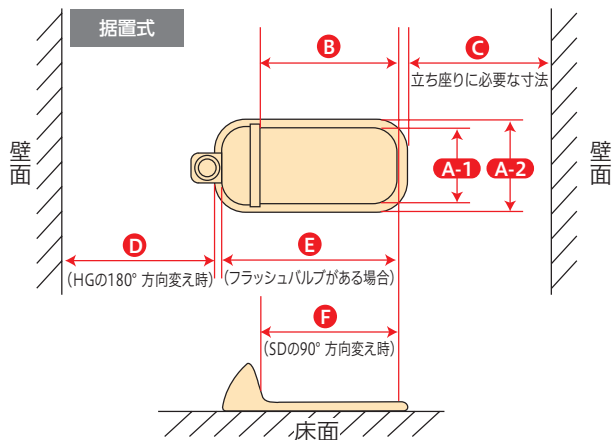

対応商品	A-1	A-2	B	C	D	E	F
HG据置式	18.5cm以上	33cm以下	25cm以上	30cm以上	30cm以上	42cm以上	—
OD据置式	18.5cm以上	30cm以下	21.5cm以上	30cm以上	—	40cm以上	—
SD据置式	18.5cm以上	28.5cm以下*	19cm以上	30cm以上	—	40cm以上	31cm以上

※SD据置式で90°方向変えしない場合のA-2寸法は30cm以下。
※金かくし高さ17cm以下。

2 取り付け可能な便器の形状

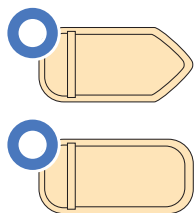

※装着許容寸法内でも下図のような形状の便器は、じょうごがあたるので、取り付けできません。

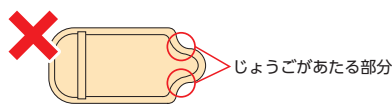

● SD据置式で90°方向変える場合

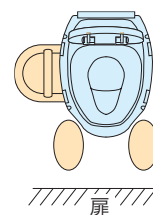
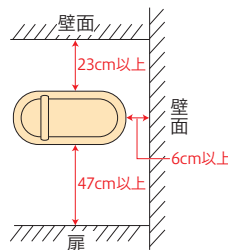

※設置に必要なスペース及び足の置くスペースを含めて、47cm以上必要となります。

3 固定方法について

- ①HG両用式は便器に仮固定できます。
- ②OD両用式は固定できません。
- ③据置式は床面にネジで固定できます。

〈③の取り付けについて〉



※工事部材は別途必要です。

	ネジの種類	HG	OD/SD
床が木の場合	木ネジ	M6 (首下長さ45mmまで)	M6 (首下長さ50mmまで)
床がコンクリート あるいは タイル貼りの場合	コンクリート用ネジ (アンカーボルトや プラグなど)	M6 (首下長さ45mmまで)	M6 (首下長さ50mmまで)

4 両用式の高さの目安

両用式設置イメージ
(高さの目安)

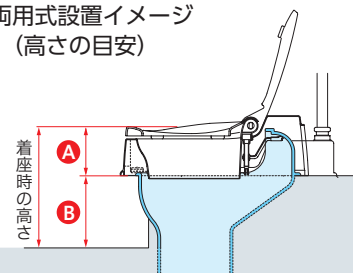

製品の便座までの高さ：(A寸法) + 床の段差 (B寸法) が実際の着座時の高さになります。

※材質名はそれぞれPP=ポリプロピレン、PE=ポリエチレン、ABS=ABS樹脂、PVC=塩化ビニル樹脂、EVA=エチレン酢酸ビニル共重合樹脂を表しています。
※JANコードの国名およびメーカーコードを表わす49-70210は共通です。TAISコードのメーカーコードを表わす00221は共通です。

ユリフィット

尿器女性用自立



尿器女性用



尿器男性用



ポイント1 受尿口

●受尿口形状 (女性用)

～研究データに基づいて作られた独自形状～

仰向け状態での尿道口の高さ(床から)はデータ測定の結果6cmもの個人差があります。「ユリフィット」尿器女性用・女性用自立の受尿口では、これをしっかりカバーできる形状(高さ・幅・角度)にしているのので、陰部にピッタリフィットし、漏れにくくなりました。

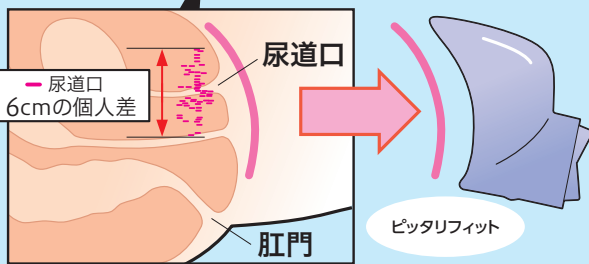
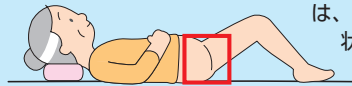

●受尿口形状 (男性用)

男性器をフィットしやすくするために、受尿口を大きく楕円形にしました。



今までは

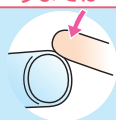

楕円形にすると



●やわらかい受尿口

介助者も利用者も、排尿時に漏れるのではないかと心配するあまり強く押し付けてしまいがちです。「ユリフィット」の受尿口はフィットする形状に加えてやわらかい素材を使っています。だから長時間あてていても痛くなりにくい!



ポイント2 こぼれ防止弁・両受け形状の受尿口

尿をとった後、股の間から抜き取る時や持ち運びの時など、万が一尿器が傾いてもいっきに流れ出さないように2つのこぼれ防止機能をつけました。

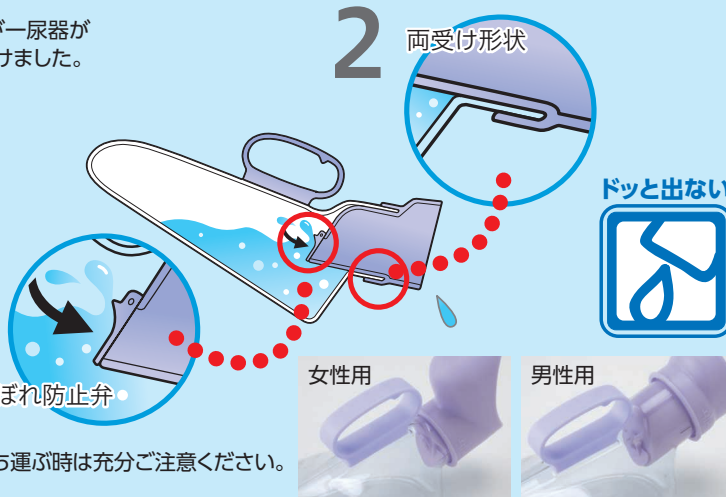

※完全にこぼれを防止するものではないので、尿が入ったまま持ち運ぶ時は充分ご注意ください。
※フタをしていると、更にこぼれにくくなります。

尿器

ユリフィット 尿器女性用自立

容量700ml 目盛り付き **3,800円**(税込4,180円)

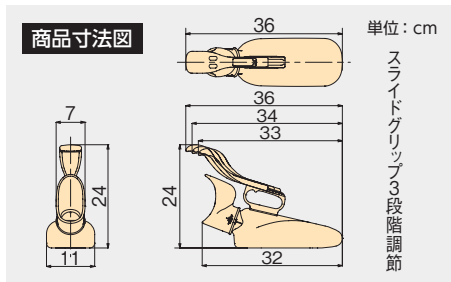

商品コード	533-734
商品サイズ	幅11×奥行36×高さ24cm
商品重量	約0.37kg
材質	(本体)PVC (蓋)PP (受尿口)エラストマー (持ち手)PP (フィットグリップ)PP
梱包入数	5
色調	(本体)透明 (受尿口・持ち手・キャップ)ブルー
JAN	510728
付属品	専用カバー×1/洗浄ブラシ
交換部品等	交換部品については巻末の部品一覧をご覧ください。

ユリフィット 尿器女性用

容量700ml 目盛り付き **3,300円**(税込3,630円)

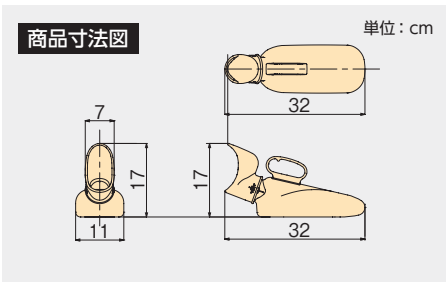

商品コード	533-736
商品サイズ	幅11×奥行32×高さ17cm
商品重量	約0.3kg
材質	(本体)PVC (蓋)PP (受尿口)エラストマー (持ち手)PP
梱包入数	10
色調	(本体)透明 (受尿口・持ち手・キャップ)ブルー
JAN	510735
付属品	専用カバー×1/洗浄ブラシ
交換部品等	交換部品については巻末の部品一覧をご覧ください。

ユリフィット 尿器男性用

容量1000ml 目盛り付き **3,300円**(税込3,630円)

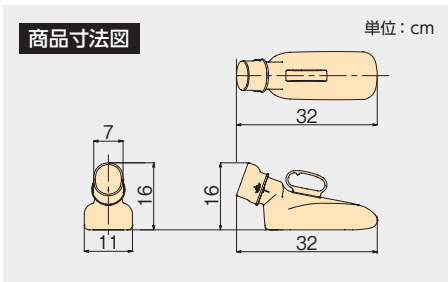

商品コード	533-738
商品サイズ	幅11×奥行32×高さ16cm
商品重量	約0.3kg
材質	(本体)PVC (蓋)PP (受尿口)エラストマー (持ち手)PP
梱包入数	10
色調	(本体)透明 (受尿口・持ち手・キャップ)ブルー
JAN	510742
付属品	専用カバー×1/洗浄ブラシ
交換部品等	交換部品については巻末の部品一覧をご覧ください。

ポイント3 フィットグリップ (※フィットグリップは「女性用自立」のみの機能です)

～排尿するときは一人になりたい そんな声から生まれました～

フィットグリップは自分で持てる持ち手なので、排尿時は介助者に離れてもらえます。フィットグリップの長さは調節できるので利用者に合わせて使えます。グリップは握力がなく握り込めない方にも持ちやすい形状です。

3段階に調節できます。



たとえば…

仰向けに寝ている場合は 背もたれを上げている場合は



長めに設定

短めに設定



※利用者の身体状況や使用環境に合わせて調節してください。

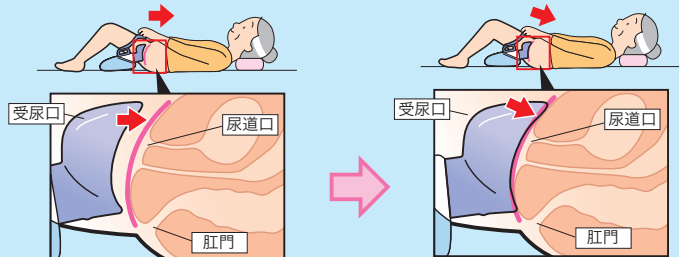

尿道口と肛門の間に受尿口の下半分をピッタリあてる

フィットグリップを体にひきつけて受尿口を陰部にフィットさせる(軽い力でも十分フィットします)

正しい持ち方

誤った持ち方



誤った持ち方をすると、受尿口がフィットしにくくなります。

●フタでにおい防止

専用のフタがついています。においが広がりにくくなるので、排尿後ベッド横に置いていても不快になりません。また、フタは深めに設計していますので、振動などにより勝手に外れることはありません。

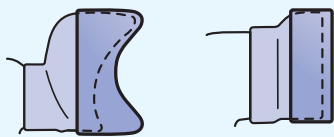

女性用自立

男性用

女性用

※フタは上下方向どちらでも使えます。
※フタは固定タイプではないので簡単に着脱できます。

●専用ブラシ付

「ユリフィット」シリーズ専用のブラシ付なので、手を汚さずカンタン洗浄!いつも、いつまでも清潔で心地よく使ってください。



※薬を使用している場合や尿タンパクが多い場合は、手の届かない奥の方やこぼれ防止弁等に汚れがたまりがちです。毎日のカンタン洗浄でいつもキレイにご使用ください。

●カバーでヒヤリ防止

冬場等、布団の中で温められた体に、冷たい尿器があたってヒヤリ!! 心臓の悪い方や血圧の高い方には特に体に良くありません。フィッティング時のヒヤリ!!を解消してくれるカバーがついているので快適に排尿できます。

カバーをかぶせると見た目の抵抗感も軽減されます

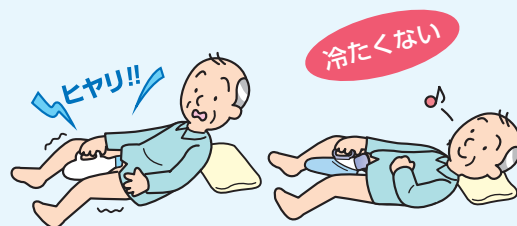

※材質名はそれぞれPP=ポリプロピレン、PE=ポリエチレン、ABS=ABS樹脂、PVC=塩化ビニル樹脂、EVA=エチレン酢酸ビニル共重合樹脂を表しています。
※JANコードの国名およびメーカーコードを表わす49-70210は共通です。TAISコードのメーカーコードを表わす00221は共通です。

排泄介護関連製品

尿器 (女性用)

容量1200ml
目盛り付き **2,700円(税込2,970円)**



※フタは固定タイプではないので、簡単に着脱できます。

商品コード	533-731
商品サイズ	幅11×奥行40×高さ16cm
商品重量	約0.19kg
材質	(本体) PVC (受尿口) EVA (キャップ) PP
梱包入数	10
色調	(本体) 透明 (受尿口・キャップ) ピンク
J A N	013335
付属品	専用カバー×1/洗浄ブラシ
交換部品等	交換部品については巻末の部品一覧をご覧ください。

尿器 (男性用)

容量1200ml
目盛り付き **2,600円(税込2,860円)**

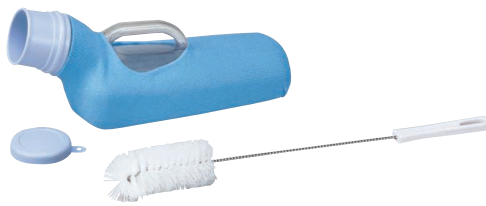

※フタは固定タイプではないので、簡単に着脱できます。

商品コード	533-730
商品サイズ	幅11×奥行32×高さ14cm
商品重量	約0.15kg
材質	(本体) PVC (受尿口) EVA (キャップ) PP
梱包入数	10
色調	(本体) 透明 (受尿口・キャップ) ブルー
J A N	013328
付属品	専用カバー×1/洗浄ブラシ
交換部品等	交換部品については巻末の部品一覧をご覧ください。

●尿器の特長

- 冬場でも冷たくなく、目隠しにもなるカバー付。
- 透明容器なので尿観察に便利です。
- 受尿口は柔らかい素材です。

尿器受け

3,200円(税込3,520円)

※ユリフィット尿器にも使用できます。



●フックの取り付け方向を変えられます。

商品コード	533-733
商品サイズ	幅14×奥行14×高さ26cm
商品重量	約0.23kg
材質	ステンレス
梱包入数	10
J A N	044025

差し込み便器 (専用カバー付)

2,800円(税込3,080円)



●お尻の下に差し込みやすいデザインです。重心を低く下げ、安定性を高めています。

商品コード	533-701
商品サイズ	幅25×奥行39×高さ10.5cm
商品重量	約0.41kg
材質	PP
梱包入数	10
色調	(本体) ホワイト (フタ) ブルー
J A N	016756
交換部品等	交換部品については巻末の部品一覧をご覧ください。

尿器と尿器受けセット (男性用)

5,600円(税込6,160円)

商品コード	533-740
梱包入数	5
J A N	377543
付属品	専用カバー×1/洗浄ブラシ

尿器と尿器受けセット (女性用)

5,700円(税込6,270円)

商品コード	533-741
梱包入数	5
J A N	377550
付属品	専用カバー×1/洗浄ブラシ

サラッピー (ボディ用清浄フォーム)

1,300円(税込1,430円)



- お風呂に入れない時でも、拭くだけでお肌を清潔に保てます。
- アロエエキス配合で保湿効果も備えた清浄フォームです。

商品コード	533-180
商品サイズ	直径4.5×高さ15.5cm
内容量	165g
梱包入数	40 (10本入×4)
J A N	021156

補助便座

2,800円(税込3,080円)



※写真は付属の専用便座カバーがついた状態です。

商品コード	535-170
商品サイズ	幅28×奥行36×高さ4cm (便座内寸：15×20cm)
材質	PP
入数	10
色調	ホワイト
JAN	042847
付属品	専用便座カバー×1
交換部品等	交換部品については巻末の部品一覧をご覧ください。



●便座の穴径を小さくしたいときに使用します。
●おしりが落ち込まないので安心してトイレができます。

●取り付け可能便座サイズ

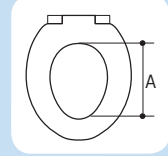

- ・Aの寸法が27~30cmの便座にはほとんど取り付けられます。
- ・Aの寸法が30cm以上の便座は固定具が便座内径や内側形状に合わず、取り付けできない場合があります。

※特殊な形状の便座には取り付けられない場合があります。

○型便座カバー

1,100円(税込1,210円)

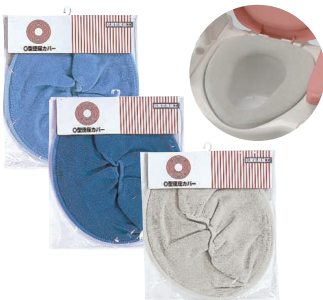

ブルー	533-981
商品コード	ベージュ 533-988
	ダークブルー 533-989

材質	(表糸) アクリル (裏糸) ナイロン・ポリウレタン
入数	20
色調	ブルー ベージュ ダークブルー
JAN	012413 036099 036105
対象機種	FX-CPシリーズ/FX-CPはねあげシリーズ/FXシリーズ/IXシリーズ/HX/GX/AS/脱臭くん/DX型/背もたれ付DX型/N型/E型/SP/EXシリーズ/家具調標準R/サニタリエース ※ただし暖房便座を除く。

便座カバーの取り付けかた



Video



S型便座カバー

1,300円(税込1,430円)



ゴムひも付タイプ

商品コード	533-995
材質	(表糸) アクリル (裏糸) ナイロン・ポリウレタン
入数	20
色調	ブラウン
JAN	N 335314
対象機種	AD/ソファ(旧)/家具調6型Rシリーズ/A型/5型(旧)/6型(旧)シリーズ

K型便座カバー(2枚入)

2,600円(税込2,860円)



商品コード	591-021
材質	(表糸) アクリル (裏糸) ナイロン・ポリウレタン
入数	-
色調	ベージュ
JAN	372685
対象機種	KXシリーズ/家具調トイレセレクトシリーズ/コンパクト/家具調1型R/1型RT/1型/1型SP/3型N/3型R/5型R/5型R(快適脱臭)/6型N/CP/ソファ(新)/家具調トイレ桐匠 ※ただし暖房便座を除く。

JP便座カバー

1,300円(税込1,430円)



商品コード	591-931
材質	(表糸) アクリル (裏糸) ナイロン・ポリウレタン
色調	ベージュ
JAN	N 847336
対象機種	ジャスピタ/トワレットチェア/家具調トイレセレクトRシリーズ/折りたたみ家具調トイレ

JP吸着便座シート

2,500円(税込2,750円)



商品コード	592-136
材質	(表面) ポリエステル・キュブラ (裏面) アクリル樹脂
色調	ベージュ
JAN	N 852057
対象機種	ジャスピタ

KN吸着便座シート

2,500円(税込2,750円)



商品コード	592-137
材質	(表面) ポリエステル・キュブラ (裏面) アクリル樹脂
色調	ベージュ
JAN	N 855966
対象機種	家具調トイレセレクトRシリーズ/トワレットチェア/折りたたみ家具調トイレ

※材質名はそれぞれPP=ポリプロピレン、PE=ポリエチレン、ABS=ABS樹脂、PVC=塩化ビニル樹脂、EVA=エチレン酢酸ビニル共重合樹脂を表しています。
※JANコードの国名およびメーカーコードを表わす49-70210は共通です。TAISコードのメーカーコードを表わす00221は共通です。

排泄介護関連製品

ポータブルトイレ用

ケスモン 消臭・防水マット

消臭消耗品「ケスモン 消臭シート」と同じ仕組みで消臭します！

ケスモン 消臭・防水マット

5,900円(税込6,490円)



商品コード	536-012
商品サイズ	幅74×奥行90×厚み0.35cm
材質	(表面) ポリエステル (裏面) PE
色調	ページュ
梱包入数	10
J A N	852316

マットに加工された無機系消臭剤ケスモン®は臭いの成分とイオン結合して無臭にします。

●アンモニア濃度計試験

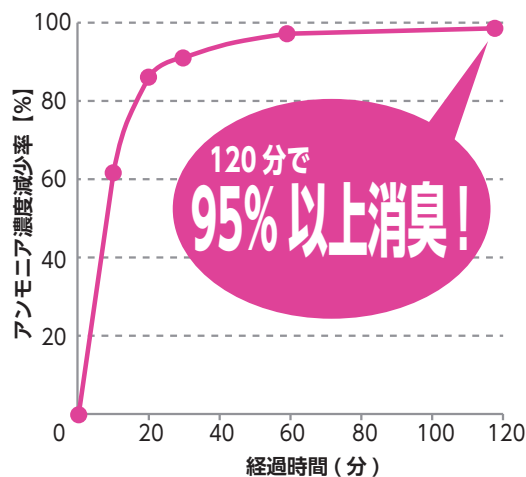

使用できる床環境

- ・居室内 (フローリング、畳、カーペット、絨毯、塩ビ製フロアーマットなど) で使用してください。
- ※設置面の水分や汚れ、埃などを取ってから設置してください。
- ※ご使用時にはポータブルトイレの前半分をマットの上に乗せてご利用ください。

※無機系消臭剤「ケスモン」は東亜合成株式会社の登録商標です。

ケスモン 消臭・防水マットを敷くことで居室が汚れることを防止できます！



表面 触り心地の良いカーペット調で、模様にはすべり止め効果があります。

裏面 床まで汚水を染み込ませず、居室が汚れることを防止します。

洗濯機で丸洗いできるのでお手入れも楽しく！

お手入れは家庭用洗濯洗剤を使用し、手洗いまたは家庭用洗濯機で洗濯してください。

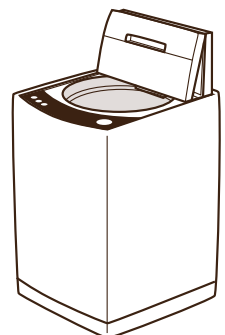

- ※業務用洗濯機は使用しないでください。
- ※洗濯の際には十分にすすいでください。
- その他、記載の注意事項に従って、正しくお手入れをおこなってください。

入浴

介護用品

入浴は心身ともにリラックスできる大切な場所。
しかし入浴での動作は多くの危険が伴います。
用具で浴室環境を整え、
安心した入浴を支援します。

- 入浴用いす(折りたたみタイプ) P.77~90
- 入浴用いす(ひじ掛け付タイプ/座面回転タイプ/スタンダードタイプ)
..... P.91~97
- 湯おけスタンド/手おけ/湯おけ/入浴用いす(スツール型)
..... P.98
- 温浴シャワーベンチ P.99~100
- 浴槽用手すり P.101~112
- 入浴台(バスボード) P.113~116
- 浴槽内いす/入浴用マット P.117~129



「安寿」の入浴用品は

防カビW ダブル

防カビ剤だけ ダブルの効果

防カビ加工



カビを
寄せ付けない!

SIAA 防カビ認証取得!



【注意事項】

- ・防カビ試験は、SIAA 指定法にて実施しています。
- ・防カビ加工は、カビを死滅させるものではありません。
- ・使用条件によってはカビが発生する場合があります。
- ・SIAAの安全性基準に適合しています。

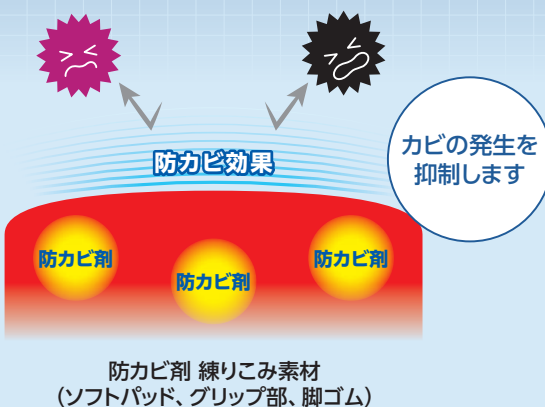

防カビ剤入りと防カビ剤なしの比較(ソフトパッド)

<p>Before</p> <p>検体へ予め調整した孢子懸濁液 (カビ孢子+無機液体培地) を滴下。</p>	<p>※ 8週間保存 24±1℃、 相対湿度95% RH以上</p>	<p>After</p> <p>保存培養後のカビ(菌糸)の発育状態を観察する。</p>
---	---	--

※SIAA 指定法では4週間保存になります。

※写真は全てイメージです。

【防カビ加工の対象部位】カビが生えたと取り除きにくいソフトパッドやグリップ部に防カビ加工を施しています。

シャワーベンチ

認証取得製品

- ・楽らく開閉シャワーベンチ S/U/Sフィット
- ・Sコンパクト/CN
- ・Sフィット(もちぶる)※
- ・折りたたみシャワーベンチ FS/FU/FSSフィット/FC (背付タイプ)
- ・IS/U/ISフィット/ISフィット (骨盤サポートタイプ)
- ・IN-S/IC (背付タイプ) / IC (骨盤サポートタイプ)
- ・HPフィット/TS/TU
- ・ひじ掛け付シャワーベンチ TH-S/TH-U/RE-U/ RE-Uワイド/HP/まわるくん
- ・背付シャワーベンチ CPE-N/Mini/Mini S/C
- ・シャワーベンチ CPE-N/Mini/Mini S/C
- ・温浴シャワーベンチHPフィット
- ・温浴シャワーイスHP

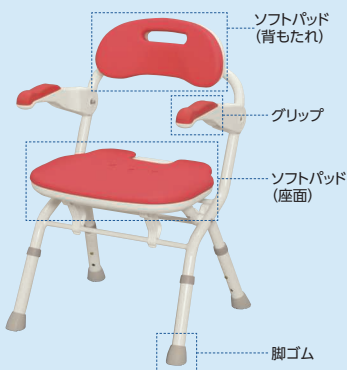

※脚ゴムのみ

浴槽手すり

認証取得製品

- ・ユニットバス対応浴槽手すり UST-130UB/130UBショート
- ・高さ調節付浴槽手すり UST-130N/UST-200N/UST-130R
- ・UST-165W/UST-130



浴槽台

認証取得製品

- ・軽量浴槽台
- ・ステンレス製浴槽台R
- ・高さ調節付浴槽台R



※浴槽台の天板はカビが生えにくい素材を使用しているため、防カビ剤を添加しておりません。

じゃない。 でカビから守る!



クリーン構造

防汚構造で
キレイが続く!

汚れがたまりにくいシンプル&フラット構造

凹凸が少ない・小さい形状

製品表面の凹凸を少なくして、汚れがたまりにくい形状です。さらに凹凸がある場所でも浅いので、スポンジや雑巾が奥まで届き、汚れを拭き取りやすい形状になっています。

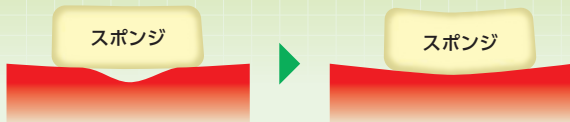

シャワーベンチ



ソフトパッドは水切れのよいフラットデザイン。

浴槽手すり

浴槽手すりの全てに、幅調節部カバーと高さ調節部ネジカバーを設けています。ネジまわりなどに汚れがたまりません。



幅調節部カバー。凹凸が少なく汚れが簡単に拭き取れます。



高さ調節部ネジカバー。ネジの部分に汚れがたまるのを防ぎます。



ひじ掛け部はグリップ部との一体感のあるデザインで汚れがたまりません。

浴槽台

部品が少ないシンプルな構造で、汚れがたまりにくい。



乾きやすい“速乾構造”

製品内に水を溜めない水抜き穴

シャワーベンチ

全てのシャワーベンチに水抜き穴を設けています。

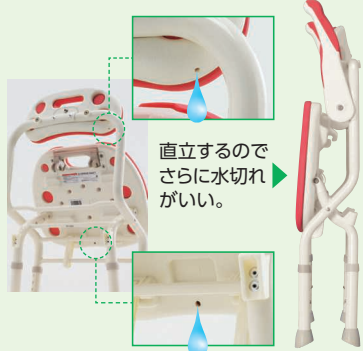

直立するのでさらに水切れがいい。

浴槽手すり

全ての浴槽手すりに水抜き穴を設けています。設置している状態で自然と水が抜けていきます。

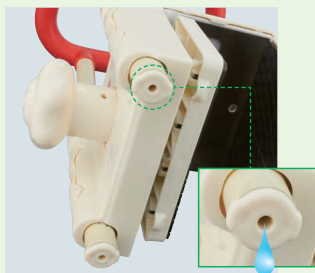

水を吸収しないソフトパッド素材

シャワーベンチ・浴槽台

ソフトパッドは水を吸収しない「独立気泡構造」を採用し、水を吸収しません。

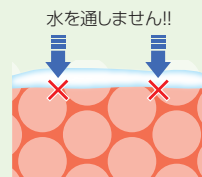

水を通しません!!



新しい「安寿」レッド。 高齢者にとって 視認性のよい色を極めました。

視覚の能力は加齢によってだんだん悪くなっていきます。
高齢者の視覚「Aging Vision(エイジングビジョン)」に配慮して、
安全・安心な色彩設計を提案します。

入浴介護用品における色彩設計の重要性

視覚面

加齢による視覚機能の低下や
加齢により生じる疾病
・老人性白内障
・加齢黄斑変性症
・緑内障 など…



環境面

浴室はくつろぐ空間でもあるため、暗めに照明設計されています。
(床上850mmの位置で75lx：BL規格)



- ・入り口の段差による、
つまずきの危険性。
- ・洗い場は石けんなどの
付着で滑りやすい。

浴室は、転倒リスクの
高い場所です。

製品機能の1つとして、「視覚」という観点も重要です。

入浴時の動作は多くの危険が伴います。
手すりなどを容易に識別でき、とっさに反応できる視認性の良い色彩を
施した製品を選定することが重要です。

視認性の良い色、それが、

Anju Red

「安寿」レッド

誰でも起こる病気「白内障」

白内障とは、目の水晶体が白く濁って視力が低下する病気です。白内障の多くは加齢によるもので、早くて50歳代から発症し、80歳代ではほとんどの人が白内障になります。特別な原因がなくても誰にでも起こる病気なのです。

<症状>

- ・かすんで見える
水晶体が濁るため雲がかかったようにかすんで、物がはっきり見えない。
- ・まぶしくなる
水晶体を通った光が拡散し、光の強い屋外などでは、まぶしく感じてしまいます。
- ・二重、三重に見える
物が2つにも、3つにも見えることがあります。

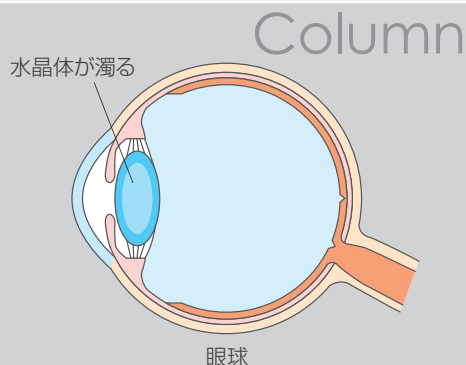

暗い浴室環境で容易に識別できる色、
とっさのときに瞬時に反応できる色、
これが浴室における安全・安心な色(=赤色)であると考えます。

高知工科大学 篠森敬三教授、静岡県工業技術研究所 鈴木敬明科長、豊橋技術科学大学 中内茂樹教授との取り組みにより、浴室環境下における手すり色材の視認性について検証を行いました(AIC2013(2件)、APCV2014)。

Step1 マンセル表色系から網羅的に選んだ色彩の比較

全体として「赤色」は視認性において優位
さらに、今後普及が見込まれるLED(電球色)光源において優位性が顕著であった

一対比較法

浴室手すり部の各色における目立ちの比較評価。
赤(5R)は他の全ての色に対して有意に目立つ。

反応時間計測

感覚刺激の提示から行動による反応が生じるまでの時間を計測。
赤(5R)は、赤紫(5RP)と橙(5YR)以外の色に対して有意に速い。



照明環境：蛍光灯(昼白色)、LED(電球色、昼白色)の平均

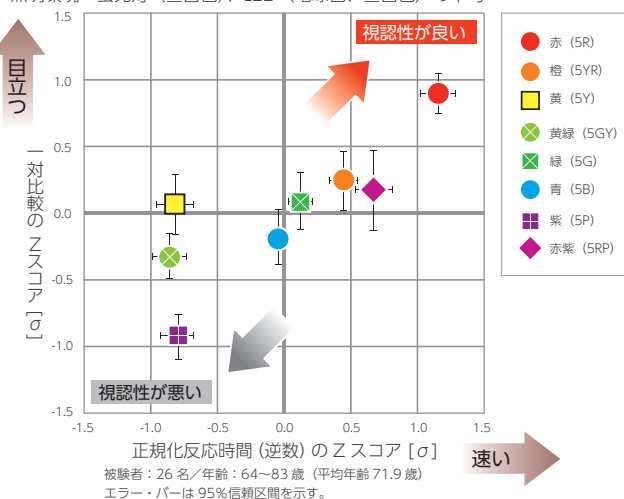

Step2 赤の同系色での比較実験

最良の「赤」を導き出すために、Step1と同じ手法で評価。

一対比較法と反応時間計測の平均

新「安寿」赤は、赤橙以外の全ての色に対して有意に大きい。
赤橙は、新「安寿」赤以外の全ての色に対して有意に大きい。

新「安寿」赤は、最良の「赤色」

照明環境：蛍光灯(昼白色)、LED(電球色、昼白色)の平均

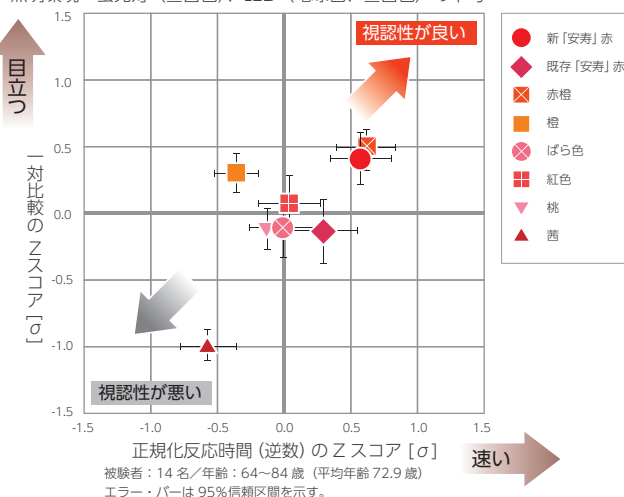

視覚研究者の協力によって本研究は実施されました。



視覚科学技術コンソーシアム

Vision Science & Technology : VSAT

視覚の科学と技術の研究中心として、基礎研究と応用研究、学術シーズと現場ニーズを結びつけるために、既成の枠を超えて産官学の団体・個人が協同する場を提供することを目指して2007年に設立。視覚研究者と様々な分野の企業・団体の方々との協業によって、視覚に関わる様々な問題が解決されています。

<http://www.vsat.jp>

※材質名はそれぞれPP=ポリプロピレン、PE=ポリエチレン、ABS=ABS樹脂、PVC=塩化ビニル樹脂、EVA=エチレン酢酸ビニル共重合樹脂を表しています。
※JANコードの国名およびメーカーコードを表す49-70210は共通です。TAISコードのメーカーコードを表す00221は共通です。

入浴介護用品が必要な理由と導入による効果

入浴介護用品の設置例

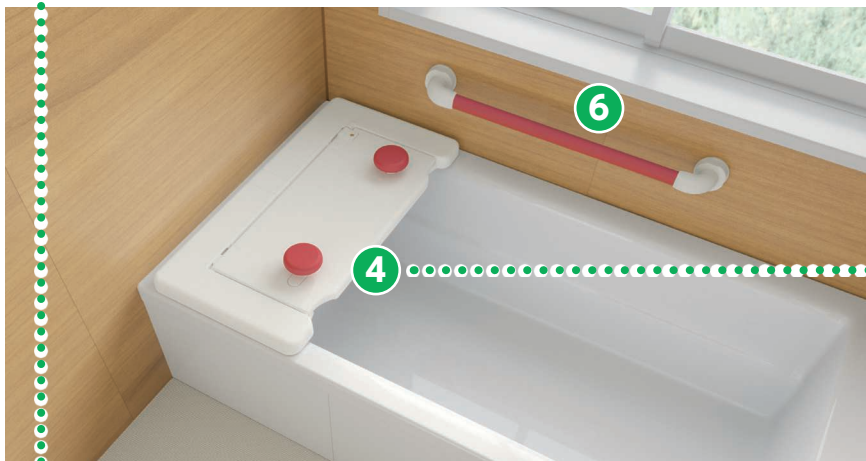
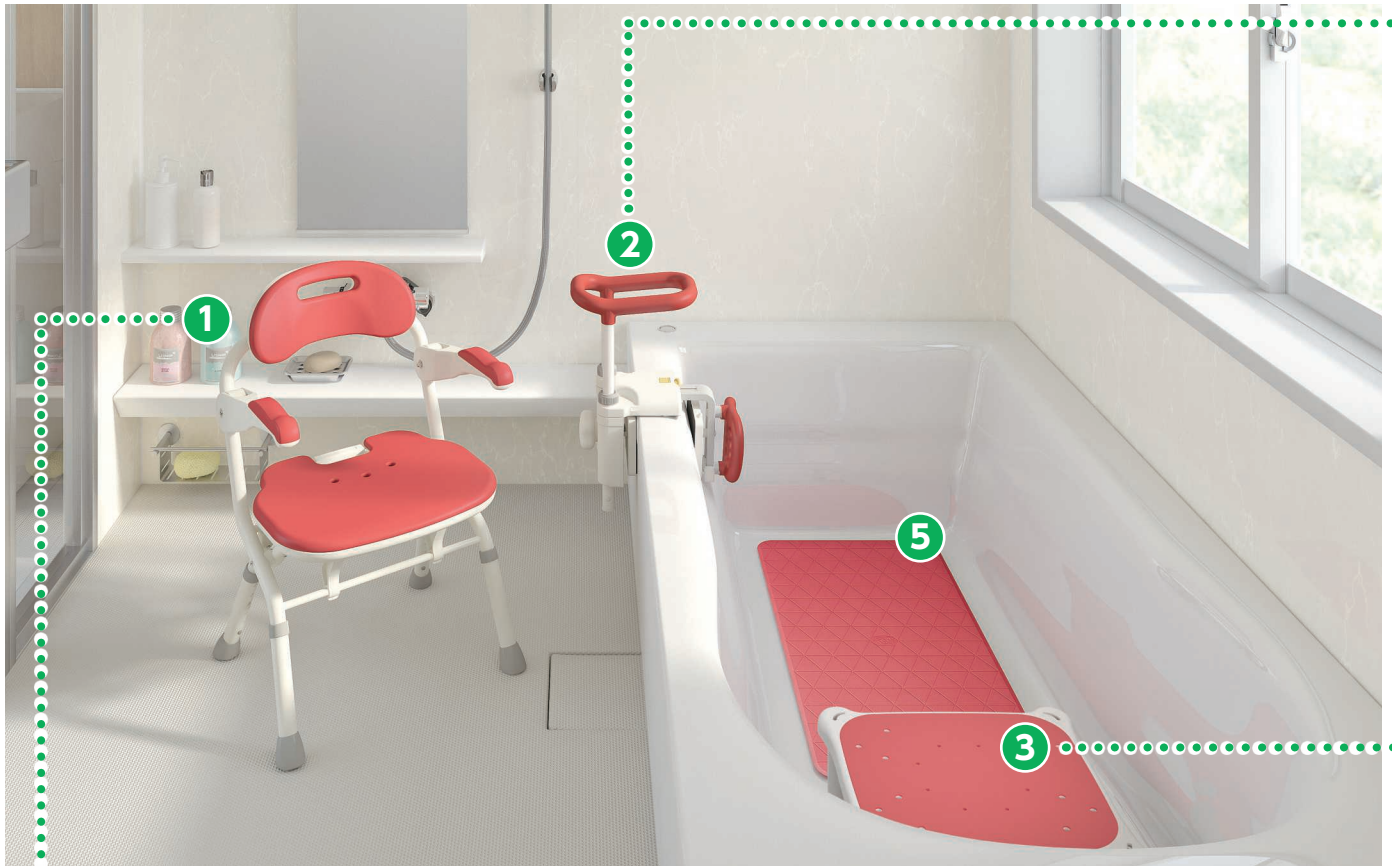

1 シャワーベンチ (入浴用いす)

77ページ

主な身体機能と困難な状況

- 廃用性の筋力低下・変形性関節症やリウマチ、半身麻痺・骨折など立ち座りが困難。
- ふらつきがあり常に転倒しやすい。
- パーキンソン病でつまずきやすく、方向転換が困難。
- 心臓疾患や高血圧で温度変化による心臓、血管系への負担がある。

住環境のチェックポイント

- 出入口の扉の状況
- 浴室の洗い場スペース

シャワーベンチ導入による効果

- 立ち座りや姿勢保持の改善により転倒の防止、安全の確保が可能
- 見守りが不要となり、一人入浴が可能
- 立ち座りや姿勢保持の改善により、介助者の負担軽減

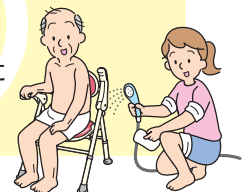

2 浴槽用手すり

101ページ



主な身体機能と困難な状況

- 廃用性の筋力低下・変形性膝関節症やリウマチ、半身麻痺・骨折などまたぎ動作が困難。
- ふらつきがあり常に転倒しやすい。
- 浴槽内での身体の安定が困難。
- 浴槽内での立ち座りが困難。

住環境のチェックポイント

- 浴槽の形状・大きさ・壁厚

浴槽用手すり導入による効果

- 浴槽またぎ姿勢の安定化により転倒の防止、安全の確保が可能
- 浴槽内での姿勢保持の改善により、安全の確保が可能
- 見守りが不要となり、一人入浴が可能



3 浴槽台 (浴槽内いす)

117ページ



主な身体機能と困難な状況

- 廃用性の筋力低下・変形性膝関節症やリウマチ、半身麻痺・骨折などまたぎ動作が困難。
- 浴槽内での立ち座りが困難。

住環境のチェックポイント

- 浴槽の形状・大きさ
- 浴槽底の表面状態

浴槽台 (浴槽内いす) 導入による効果

- 浴槽またぎ高さを少なくでき、安定した姿勢により転倒の防止、安全の確保が可能
- 浴槽内での立ち座りや姿勢保持の改善により、転倒の防止、安全の確保が可能
- 半身浴による心臓負担の軽減
- 見守りが不要となり、一人入浴が可能
- 立ち座りや姿勢保持の改善により、介助者の負担軽減

4 バスボード (入浴台)

113ページ



主な身体機能と困難な状況

- 廃用性の筋力低下・変形性膝関節症やリウマチ、半身麻痺・骨折などまたぎ動作が困難。
- 浴槽のまたぎ動作が困難で、介助による入浴が必要。

住環境のチェックポイント

- 浴槽の形状・大きさ、浴室の大きさ

バスボード導入による効果

- 座位入浴による姿勢保持の改善により転倒の防止、安全の確保が可能
- 浴槽へのまたぎ動作をなくすことにより移乗に伴う介助負担の軽減。

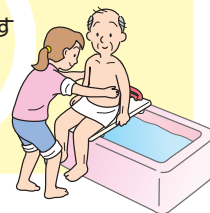

5 入浴用マット

127ページ



- 浴槽内で足やお尻がすべるのを防ぎます。

6 手すり

155ページ



- 滑りやすい浴室での移動や立ち座りを安全にしたい方に

ボディ用清浄フォーム

67ページ



- お風呂に入れないときでも、拭くだけでお肌を清潔に保てます。

※材質名はそれぞれPP=ポリプロピレン、PE=ポリエチレン、ABS=ABS樹脂、PVC=塩化ビニル樹脂、EVA=エチレン酢酸ビニル共重合樹脂を表しています。
 ※JANコードの国名およびメーカーコードを表わす49-70210は共通です。TAISコードのメーカーコードを表わす00221は共通です。

入浴用いす〈シャワーベンチ ラインナップ〉

シャワーベンチの選び方 折りたたみタイプ、固定タイプから選べます。

折りたたみタイプ	固定タイプ
使わないときに折りたためるので、ご家族と同居されている方や、ご自宅の浴室に人気です。	4本脚がしっかり突っ張るので安心。小型製品は初めてのシャワーベンチにおすすめ。

1.浴室環境から選択する

0.75坪でも置ける			1坪以上	
折りたたみタイプ			固定タイプ	
標準	フィット	コンパクト	小型	大型
製品幅 51・52cm	製品幅 46cm	製品幅 40・41cm	製品幅(cm)	製品幅(cm)

		品名							
折りたたみタイプ	<p>楽おり (楽らく開閉シリーズ) 楽おり 開閉アシスト</p>	楽らく開閉シャワーベンチ	S/U	●	-	-	-	-	-
			Sフィット	-	●	-	-	-	-
			Sコンパクト	-	-	●	-	-	-
			CN	-	-	●	-	-	-
Sフィット (もちぶる)	-	●	-	-	-	-	-		
折りたたみタイプ	<p>楽おり (Fシリーズ) 楽おり 片手で簡単折りたたみ</p>	折りたたみシャワーベンチ	FS/FU	●	-	-	-	-	
			FSフィット	-	●	-	-	-	
			FC背付	-	-	●	-	-	
折りたたみタイプ	<p>楽おり (Iシリーズ) 楽おり 片手で簡単折りたたみ</p>	折りたたみシャワーベンチ	IS/IU	●	-	-	-	-	
			ISフィット	-	●	-	-	-	
			ISフィット骨盤サポート	-	●	-	-	-	
			IN-S	●	-	-	-	-	
			IC背付	-	-	●	-	-	
			IC骨盤サポート	-	-	●	-	-	
折りたたみタイプ	折りたたみシャワーベンチ	HPフィット	-	●	-	-	-		
		TS/TU	●	-	-	-	-		
固定タイプ	<p>ひじ掛け付きタイプ</p>	ひじ掛け付きシャワーベンチ	TH-S/TH-U	-	-	-	-	●(幅55.5~62)	
			RE-U/RE-Uワイド	-	-	-	-	●(幅55~59 (58~61.5))	
			ワイドは()に記載	-	-	-	-	●(幅54.5~59)	
			HP	-	-	-	-	●(幅51~54)	
			まわるくん	-	-	-	-	●(幅51~54)	
固定タイプ	<p>スタンダードタイプ</p>	シャワーベンチ	CPE-N	-	-	-	●(幅43~44)	-	
		背付シャワーベンチ	CPE-N	-	-	-	●(幅43~44)	-	
		シャワーベンチ	Mini	-	-	-	●(幅37.5~38.5)	-	
		背付シャワーベンチ	Mini	-	-	-	●(幅37~38)	-	
		シャワーベンチ	Mini S	-	-	-	●(幅36~37)	-	
		背付シャワーベンチ	Mini S	-	-	-	●(幅36.5~37)	-	
		シャワーベンチ	C	-	-	-	●(幅42~43)	-	
		背付シャワーベンチ	C	-	-	-	●(幅42~43)	-	

【共通の特長】安心・安全な構造



握みやすいひじ掛けグリップ



力を入れやすく、しっかり握れることで手のすべりを予防します(ひじ掛けはねあげタイプ)。

座位を安定させる背もたれ形状



背中をしっかり支える背もたれ形状で、座位を安定させられます。

こだわりのクッション



座面と背もたれに柔らかいクッションを使い、座っても痛くなく、冷たさを軽減できます。

折りたたみタイプ 共通特長 (TS/TU除く)



前脚張り出し最小限で 転倒防止









横移乗のときの足の引っかかりを防ぐために、前脚の張り出しを抑えました。



洗体時・横移乗時に 邪魔にならない湾曲フレーム

動線を邪魔しないよう、フレームを湾曲させました。

2. 体格から選択する		3. 機能から選択する					価格	ページ ➡	
体格や症状を目安にする		体幹が不安定な方に			腰の曲がった方に	立位保持が難しい方に			介助負担の軽減に
ひじ掛け内寸	座面高さ	ひじ掛けはねあげ	ひじ掛け固定	背もたれ	骨盤サポート	U字溝			座面回転
単位 (cm)	高め膝関節症の方 低め小柄な方 単位 (cm)	-	-	-	背中 の湾曲を 逃がす 低背タイプ	座った ままで 局部を 洗える	座面が ひじ掛 け・背 もたれ ごと回 転する		
42	36~48	●	-	●	-	-	-	28,000円(税込30,800円)	P.80
37	36~48	●	-	●	-	-	-	28,000円(税込30,800円)	P.80
32	33~43	●	-	●	-	-	-	28,000円(税込30,800円)	P.81
-	33~43	-	-	●	-	-	-	24,000円(税込26,400円)	P.81
37	36~48	●	-	●	-	-	-	31,000円(税込34,100円)	P.82
41	35~45	●	-	●	-	-	-	27,000円(税込29,700円)	P.84
37	33~43	●	-	●	-	-	-	27,000円(税込29,700円)	P.85
-	33~43	-	-	●	-	-	-	22,000円(税込24,200円)	P.85
41	35~45	●	-	●	-	-	-	25,000円(税込27,500円)	P.86
37	32~42	●	-	●	-	-	-	24,000円(税込26,400円)	P.86
37	32~42	●	-	●	●	-	-	24,000円(税込26,400円)	P.87
-	35~45	-	-	●	-	-	-	24,500円(税込26,950円)	P.87
-	32~42	-	-	●	-	-	-	20,000円(税込22,000円)	P.88
-	32~42	-	-	●	●	-	-	20,000円(税込22,000円)	P.88
37	33~43	●	-	●	-	●	-	36,000円(税込39,600円)	P.89
40	35~45	●	-	●	-	-	-	23,000円(税込25,300円)	P.90
41	36~51	●	-	●	-	-	-	27,000円(税込29,700円)	P.91
42(46)	34~44	-	●	●	-	-	-	25,500円(税込28,050円)	P.92
40	35~50	●	-	●	-	●	-	35,000円(税込38,500円)	P.93
39	36~46	●	-	●	-	-	●	35,000円(税込38,500円)	P.94
-	35~45	-	-	-	-	-	-	12,500円(税込13,750円)	P.95
-	35~45	-	-	●	-	-	-	16,500円(税込18,150円)	P.95
-	35~45	-	-	-	-	-	-	12,500円(税込13,750円)	P.96
-	35~45	-	-	●	-	-	-	16,500円(税込18,150円)	P.96
-	28~35.5	-	-	-	-	-	-	12,500円(税込13,750円)	P.96
-	28~35.5	-	-	●	-	-	-	16,500円(税込18,150円)	P.96
-	33~43	-	-	-	-	-	-	10,500円(税込11,550円)	P.97
-	33~43	-	-	●	-	-	-	13,500円(税込14,850円)	P.97

ひじ掛け	ひじ掛けなし 座位が安定する方に 	ひじ掛け固定 立ち座りや 座位がとりやすい 	ひじ掛けはねあげ 立ち座りや移乗時には はねあげしたい方に 
	背もたれなし 背中が洗しやすい 	低い背もたれ(骨盤サポート) 円背の方でもしっかり座れる 背中が洗しやすい 	背もたれあり もたれて安心 
座面形状	S型座面  安定して座れるスクエア型です。	U型座面  <ul style="list-style-type: none"> ● 局部を座ったまま洗えます。 ● U型部分に足を入れることによって介助者が利用者とより密着でき介助しやすくなります。 	U字溝  座面中央部が狭いのでお尻が落ち込みにくいです シャワーヘッドを前後から差し込んで局部を洗うことができます。

※材質名はそれぞれPP=ポリプロピレン、PE=ポリエチレン、ABS=ABS樹脂、PVC=塩化ビニル樹脂、EVA=エチレン酢酸ビニル共重合樹脂を表しています。
 ※JANコードの国名およびメーカーコードを表わす49-70210は共通です。TAISコードのメーカーコードを表わす00221は共通です。

入浴用いす（折りたたみタイプ）

自然な姿勢で
楽な動作で
はたはた

折りたたみシャワーベンチ

【楽しく開閉シリーズ】共通特長

楽お

こんな人におすすめ

- 関節疾患の方に
- 狭い浴室に

開く

押すだけ！



閉じる

引くだけ！



狭い浴室でも開閉しやすい

狭い浴室でもイスの状態にできる壁際にベンチを置いている場合でもベンチを傾ける必要がなく、ベンチを開くことができます。

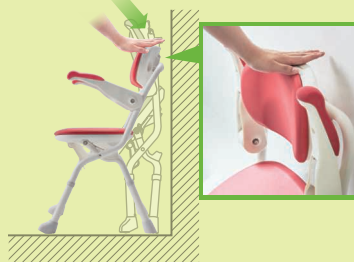

持ち運びにも配慮

折りたたんだあとは、前からでも後ろからでも、持ち運びに便利な持ち手で持ち運べます。



押して開く、引いてたたむ。開閉アシスト機能で「一人で入浴できる」をサポートします。

今までは…
ベンチを開く動作が不安定で、
転びそうになり不安でした…



楽しく開閉シリーズなら
かがまずに安定した姿勢で
イスの状態にできました！



自分で
できそう！

押すだけ！

軽い力で背もたれのレバー部を押すだけで
イスの状態になります

押すだけの「楽しくアシスト背もたれ」

背もたれ上面のレバー部
を軽い力で押すだけで、
イスの状態にできます。

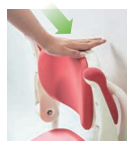

楽しくアシストキャスター

前脚に「楽しくアシストキャスター」を搭載。
開く動きをアシストします。



手の拘縮に…
折りたたむとき、
レバーを握る
指が痛くて…



楽しく開閉シリーズなら
指を曲げずにレバーを引き上げるだけで
折りたたむので、指が痛くありません。



自分で
できそう！

引くだけ！

楽しくアシストレバーを引き上げるだけで
折りたためます

握力いらずの「楽しくアシストレバー」

引き上げるだけで折りたたむので、握力の
弱い方、関節疾患の方でも楽に操作でき
ます。

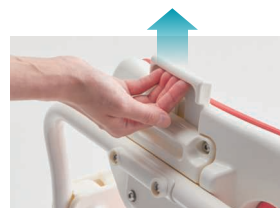

ソフトパッドの上下反転だけ！簡単背もたれ角度調節

背もたれのソフトパッドを上下反転して装着するだけで簡単に
背もたれ角度を調節できます。

【座位姿勢保持に】
立ち上がりやすい姿勢保持タイプ



垂直に近い背もたれ形状で重心を
移動させやすいため、立ち上
がりやすくなります。

【座位移乗や足を洗うときに】
足を上げやすい背もたれ後傾タイプ

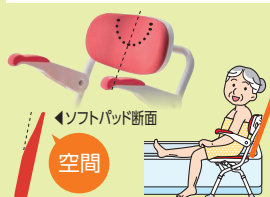

座位移乗時に背中を後方に傾け
られるため足上げが行いやす
くなります。

座面高さ最大【48cm】

膝が痛い方に高い座面
を設定できます。

48cm
↓
36cm



膝が
楽♪

折りたたみ幅【16cm】

- 折りたたみ幅わずか
16cm（開閉ロック時）。
- 介助スペースの
確保や収納時に
便利です。



お手入れしやすいソフトパッド

座面ソフトパッドの水抜き穴を1か所
だけにしたことお手入れの手間を軽
減できます。



ソフトパッドと座面
の水抜き穴
ソフトパッド
の間に水がたまり
にくい構造。

パッド裏面が
汚れにくい！

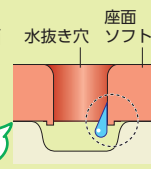

楽な姿勢で入浴する

押して開く。引いてたたむ。いつでも、楽しくワンアクション

楽しく開閉シャワーベンチ S/U

28,000円(税込30,800円)

楽お



S (レッド)



U (ブルー)



S (グリーン)

SIAA
防カビ加工

特定福祉用具
特定介護予防福祉用具

組立完成品

最大使用者体重 100kg

商品寸法図

立体図

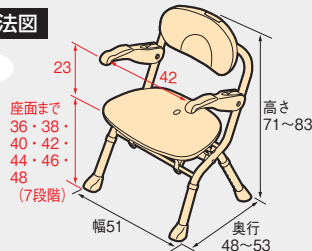

折りたたみ時

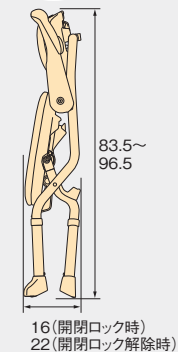

座面寸法図

<S座面>

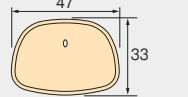

<U座面>

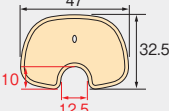

商品コード [S] レッド 536-080 ブルー 536-081 グリーン 536-082
[U] レッド 536-085 ブルー 536-086 グリーン 536-087

商品サイズ 幅51×奥行48～53×高さ71～83cm
(座面までの高さ：36～48cm)
(折りたたみ時：幅51×奥行16×高さ83.5～96.5cm)

商品重量 約5.2kg

材質 (座面・背もたれ) PE
(グリップ) エラストマー
(ひじ掛け) PP
(脚ゴム) 合成ゴム
(ソフトパッド) EVA
(パイプ) アルミニウム

梱包入数 2

色調 レッド ブルー グリーン
J A N [S] 012604 012611 012628
[U] 012635 012642 012659

T A I S 000558

交換部品等 交換部品については巻末の部品一覧をご覧ください。

楽しく開閉シャワーベンチ Sフィット

28,000円(税込30,800円)

楽お

標準
タイプ



レッド



ブルー



グリーン

SIAA
防カビ加工

特定福祉用具
特定介護予防福祉用具

組立完成品

最大使用者体重 100kg

商品寸法図

立体図

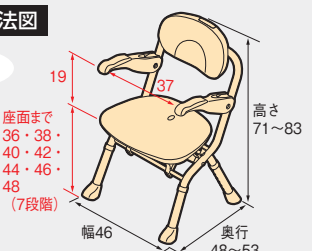

折りたたみ時

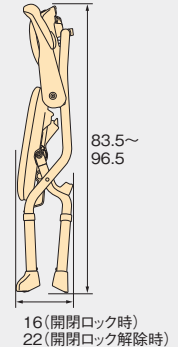

座面寸法図

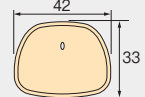

商品コード レッド 536-090 ブルー 536-091 グリーン 536-092

商品サイズ 幅46×奥行48～53×高さ71～83cm
(座面までの高さ：36～48cm)
(折りたたみ時：幅46×奥行16×高さ83.5～96.5cm)

商品重量 約4.8kg

材質 (座面・背もたれ) PE
(グリップ) エラストマー
(ひじ掛け) PP
(脚ゴム) 合成ゴム
(ソフトパッド) EVA
(パイプ) アルミニウム

梱包入数 2

色調 レッド ブルー グリーン
J A N 012666 012680 012710

T A I S 000559

交換部品等 交換部品については巻末の部品一覧をご覧ください。

※材質名はそれぞれPP=ポリプロピレン、PE=ポリエチレン、ABS=ABS樹脂、PVC=塩化ビニル樹脂、EVA=エチレン酢酸ビニル共重合樹脂を表しています。
※JANコードの国名およびメーカーコードを表わす49-70210は共通です。TAISコードのメーカーコードを表わす00221は共通です。

入浴用いす(折りたたみタイプ)

楽な姿勢で入浴する

楽しく開閉シャワーベンチ Sコンパクト

28,000円(税込30,800円)

楽しみ

コンパクトタイプ



レッド



ブルー



グリーン

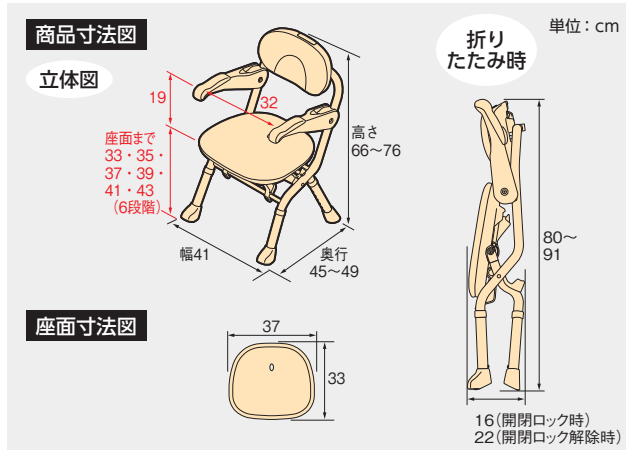

商品コード レッド 536-094 ブルー 536-095 グリーン 536-096

商品サイズ 幅41×奥行45~49×高さ66~76cm
(座面までの高さ: 33~43cm)
(折りたたみ時: 幅41×奥行16×高さ80~91cm)

商品重量 約4.5kg

材質 (座面・背もたれ) PE
(グリップ) エラストマー
(ひじ掛け) PP
(脚ゴム) 合成ゴム
(ソフトパッド) EVA
(パイプ) アルミニウム

梱包入数 2

色調 レッド ブルー グリーン

J A N 024577 024614 024621

T A I S 000571

交換部品等 交換部品については巻末の部品一覧をご覧ください。



特定福祉用具
特定介護予防福祉用具

組立完成品

最大使用者体重 100kg

楽しく開閉シャワーベンチ CN

24,000円(税込26,400円)

楽しみ

コンパクトタイプ



レッド



ブルー



グリーン

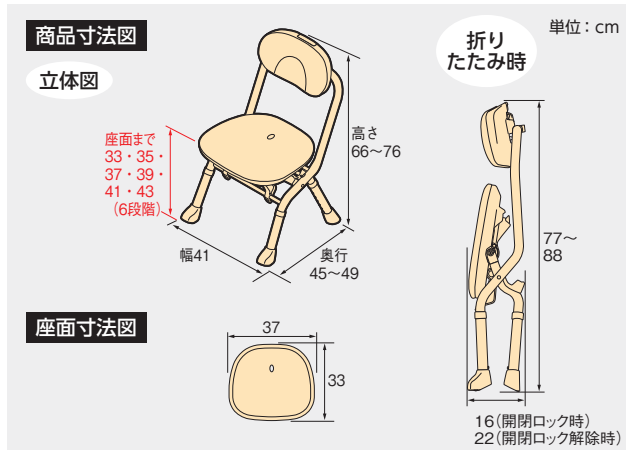

商品コード レッド 536-097 ブルー 536-098 グリーン 536-099

商品サイズ 幅41×奥行45~49×高さ66~76cm
(座面までの高さ: 33~43cm)
(折りたたみ時: 幅41×奥行16×高さ77~88cm)

商品重量 約3.9kg

材質 (座面・背もたれ) PE
(脚ゴム) 合成ゴム
(ソフトパッド) EVA
(パイプ) アルミニウム

梱包入数 2

色調 レッド ブルー グリーン

J A N 024638 024645 024652

T A I S 000572

交換部品等 交換部品については巻末の部品一覧をご覧ください。



特定福祉用具
特定介護予防福祉用具

組立完成品

最大使用者体重 100kg

楽な姿勢で入浴する

楽しく開閉シャワーベンチ Sフィット (もちぷる)

31,000円(税込34,100円)

NEW 楽あり

くつろぎを生む
やわらかさ。

“もっちり”したソフトパッドが
くつろぎのバスタイムを演出します。



導入の効果

もっちり触感

もっちりとした触感で座り心地抜群。入浴が快適になり、「また入りたい」という気持ちを促します。



やわらかさ
30%UP!

圧力分散

圧力を分散するので、勢いよく座っても安心。痩せたお尻や背骨があたることの痛みを軽減し、長時間の利用も可能にします。

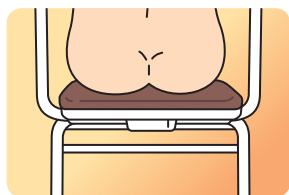

スムーズな移乗

座面が必要以上に沈み込まないので、動作や移乗もスムーズに行えます。



冬でも冷たくなりにくい

寒い冬場でも冷たくなりにくいソフトパッドを採用。利用者は心地よく入浴でき、介助者も負担が軽減します。



商品寸法図

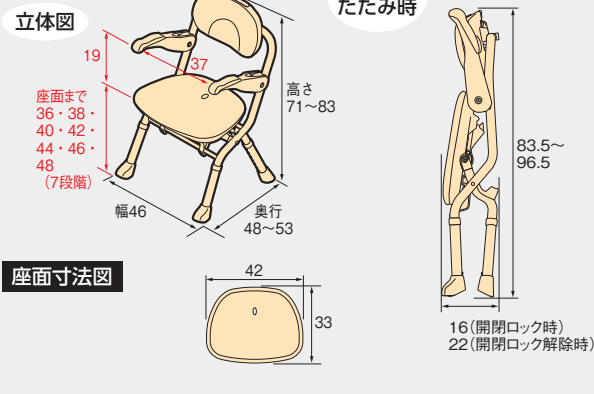

商品コード 536-126

商品サイズ 幅46×奥行48~53×高さ71~83cm
(座面までの高さ: 36~48cm)
(折りたたみ時: 幅46×奥行16×高さ83.5~96.5cm)

商品重量 約4.8kg

材質 (座面・背もたれ) PE
(グリップ) エラストマー
(ひじ掛け) PP
(脚ゴム) 合成ゴム
(ソフトパッド) EVA
(パイプ) アルミニウム

梱包入数 2
色調 ブラウン
J A N 032473
T A I S 000582

SIAA
防カビ加工
※脚ゴムのみ

特定福祉用具
特定介護予防福祉用具

組立完成品

最大使用者体重 100kg

※材質名はそれぞれPP=ポリプロピレン、PE=ポリエチレン、ABS=ABS樹脂、PVC=塩化ビニル樹脂、EVA=エチレン酢酸ビニル共重合樹脂を表しています。
※JANコードの国名およびメーカーコードを表す49-70210は共通です。TAISコードのメーカーコードを表す00221は共通です。

入浴用いす（折りたたみタイプ）

座る
移動する
保管する
はさばつた

折りたたみシャワーベンチ Fシリーズ Iシリーズ

折りたたみシャワーベンチ

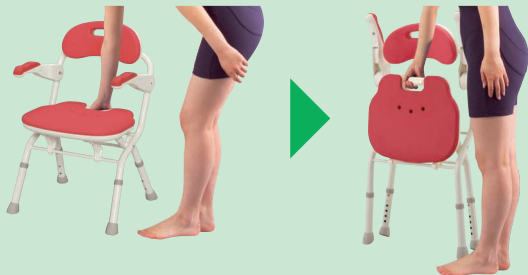

簡単折りたたみ機能

- 片手ですばやく折りたため、自立します。
- 腕を曲げずに持ち運べるので、軽力で楽に移動させられます。
- 折りたたみレバーが座面についているので、前から後ろからも折りたたみを行えます。

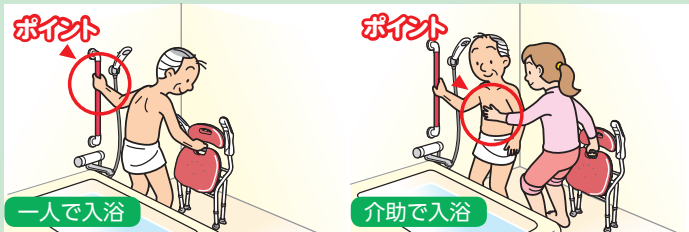

一人入浴でも介助入浴でも身体を支えながら折りたたみ動作ができるので転倒予防につながります。

安心・安全な構造

座面ロック付で安心

座面がふいに折りたたまれるのを防ぎます。



ジャマにならない湾曲フレーム

横移乗するとき、体を洗うときもジャマにならない湾曲フレーム。



前脚の張り出しを低減

前脚の張り出しを抑え、横移乗のときの足の引っかかりを防ぎます。



FシリーズとIシリーズの違い

Fシリーズの方が折りたたみ幅が薄くなります。



円背の方におすすめ 低い背もたれの骨盤サポートタイプ

身体にピッタリフィットする3次元形状で骨盤をしっかり支えます。円背の方の背骨凸部測定データに基づいた独自形状です。

背中も洗しやすい

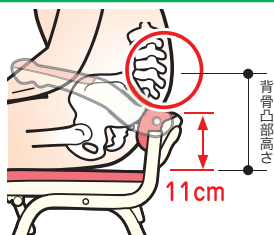
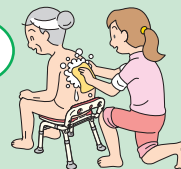

張り出した背骨の凹凸が当たらない

高さ

円背の方でも深く座れます。

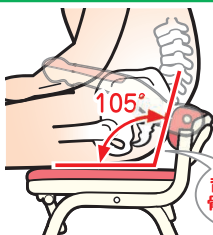

骨盤をしっかり支える

角度

骨盤をしっかり保持できる角度(105°)に設定しています。

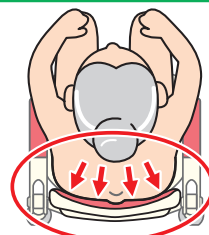

骨盤をしっかり支える

湾曲形状

腰のかたちにフィットし、長時間座っても痛くありません。

楽な姿勢で入浴する

折りたたみシャワーベンチ

楽おりシリーズ



座った姿勢の保持ができない方や浴槽への移乗を楽に行いたい方に

折りたたみシャワーベンチ FS/FU

27,000円(税込29,700円)

楽おり



FS (レッド)



FU (ブルー)



FS (グリーン)

商品寸法図

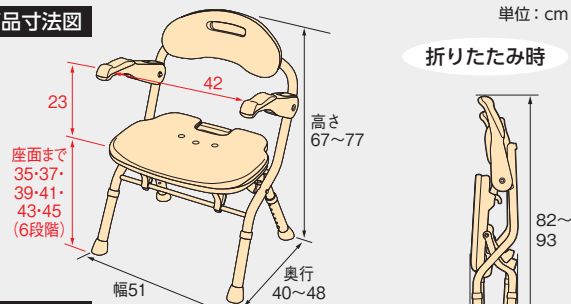

座面寸法図

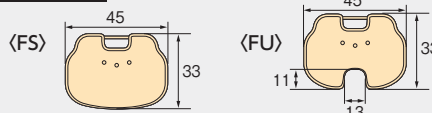

商品コード [FS] レッド 536-050 ブルー 536-051 グリーン 536-052
[FU] レッド 536-053 ブルー 536-054 グリーン 536-055

商品サイズ 幅51×奥行40~48×高さ67~77cm (座面までの高さ: 35~45cm)
(折りたたみ時: 幅51×奥行15×高さ82~93cm)

商品重量 約4kg

材質 (座面・背もたれ) PE (グリップ) エラストマー
(ひじ掛け) PP (脚ゴム) 合成ゴム
(ソフトパッド) EVA (パイプ) アルミニウム

梱包入数 2

色調 レッド ブルー グリーン

J A N [FS] 851654 851661 851715

[FU] 851678 851708 851685

T A I S 000468

C C T A 9 5 093303

交換部品等 交換部品については巻末の部品一覧をご覧ください。



特定福祉用具
特定介護予防福祉用具
組立完成品
最大使用者体重 100kg

※材質名はそれぞれPP=ポリプロピレン、PE=ポリエチレン、ABS=ABS樹脂、PVC=塩化ビニル樹脂、EVA=エチレン酢酸ビニル共重合樹脂を表しています。
※JANコードの国名およびメーカーコードを表わす49-70210は共通です。TAISコードのメーカーコードを表わす00221は共通です。

入浴用いす(折りたたみタイプ)

狭い浴室でも使えるコンパクトなものをお探しの方に

楽な姿勢で入浴する

折りたたみシャワーベンチ FSフィット

27,000円(税込29,700円)

楽お

標準タイプ



レッド



ブルー



グリーン

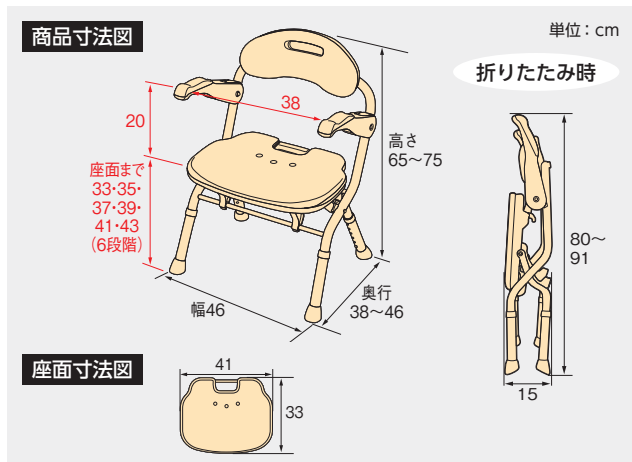

商品コード レッド 536-056 ブルー 536-057 グリーン 536-058

商品サイズ 幅46×奥行38~46×高さ65~75cm (座面までの高さ: 33~43cm) (折りたたみ時: 幅46×奥行15×高さ80~91cm)

商品重量 約4kg

材質 (座面・背もたれ) PE (グリップ) エラストマー (ひじ掛け) PP (脚ゴム) 合成ゴム (ソフトパッド) EVA (パイプ) アルミニウム

梱包入数 2

色調 レッド ブルー グリーン

J A N 851692 851722 851739

T A I S 000469

C C T A 9 5 093303

交換部品等 交換部品については巻末の部品一覧をご覧ください。



特定福祉用具
特定介護予防福祉用具

組立完成品

最大使用者体重 100kg

狭い浴室でも使えるコンパクトなものをお探しの方に

折りたたみシャワーベンチ FC (背付タイプ)

22,000円(税込24,200円)

楽お

コンパクトタイプ



レッド



ブルー



グリーン

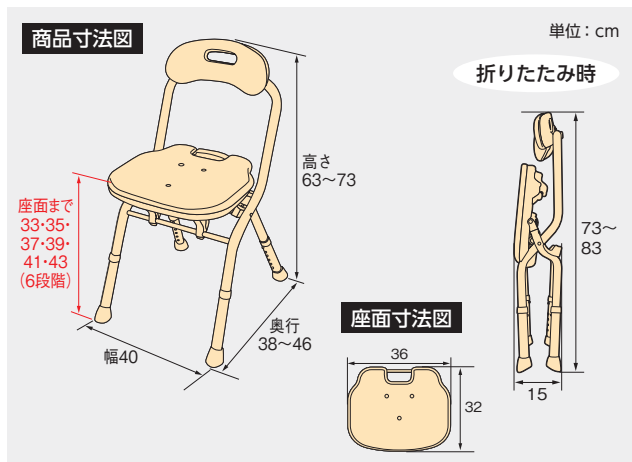

商品コード レッド 536-059 ブルー 536-060 グリーン 536-061

商品サイズ 幅40×奥行38~46×高さ63~73cm (座面までの高さ: 33~43cm) (折りたたみ時: 幅40×奥行15×高さ73~83cm)

商品重量 約3kg

材質 (座面・背もたれ) PE (グリップ) エラストマー (脚ゴム) 合成ゴム (ソフトパッド) EVA (パイプ) アルミニウム

梱包入数 2

色調 レッド ブルー グリーン

J A N 851746 851753 851760

T A I S 000502

C C T A 9 5 093303

交換部品等 交換部品については巻末の部品一覧をご覧ください。



特定福祉用具
特定介護予防福祉用具

組立完成品

最大使用者体重 100kg

座った姿勢の保持ができない方や浴槽への移乗を楽に行いたい方に

楽な姿勢で入浴する

折りたたみシャワーベンチ IS/IU

25,000円(税込27,500円)

楽お



IS (レッド)



IU (ブルー)



IS (グリーン)

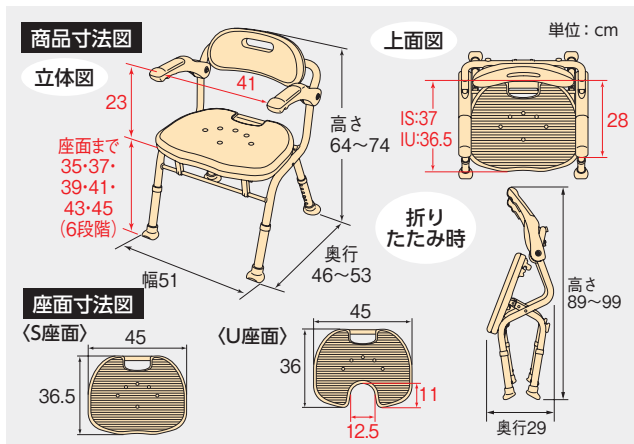

商品コード [IS] レッド 536-322 ブルー 536-320 グリーン 536-326
[IU] レッド 536-332 ブルー 536-330 グリーン 536-336

商品サイズ 幅51×奥行46~53×高さ64~74cm (座面までの高さ: 35~45cm)
(折りたたみ時: 幅51×奥行29×高さ89~99cm)

商品重量 約5kg
材質 (座部・背もたれ) PE (ひじ掛け) PP (ひじ掛けグリップ) エラストマー (ソフトパッド) EVA (パイプ) アルミニウム

梱包入数	2		
色調	レッド	ブルー	グリーン
JAN	[IS] 492406	492413	854327
	[IU] 492437	492444	854334
TAIS	[IS] 000332	[IU] 000333	
CTA95	093303		

交換部品等 交換部品については巻末の部品一覧をご覧ください。



特定福祉用具
特定介護予防福祉用具
組立完成品
最大使用者体重 100kg

狭い浴室でも使えるコンパクトなものをお探しの方に

折りたたみシャワーベンチ ISフィット

24,000円(税込26,400円)

楽お

浴室にも利用者にも
ちょうどいい

標準
タイプ



レッド



ブルー



グリーン

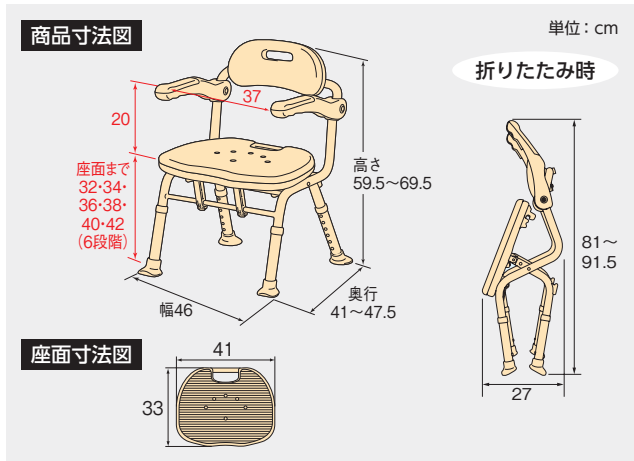

商品コード レッド 536-105 ブルー 536-106 グリーン 536-108

商品サイズ 幅46×奥行41~47.5×高さ59.5~69.5cm (座面までの高さ: 32~42cm)
(折りたたみ時: 幅46×奥行27×高さ81~91.5cm)

商品重量 約4kg
材質 (座面・背もたれ) PE (グリップ) エラストマー (ひじ掛け) PP (脚ゴム) 合成ゴム (ソフトパッド) EVA (パイプ) アルミニウム

梱包入数	2		
色調	レッド	ブルー	グリーン
JAN	832127	832059	854372
TAIS	000434		
CTA95	093303		

交換部品等 交換部品については巻末の部品一覧をご覧ください。



特定福祉用具
特定介護予防福祉用具
組立完成品
最大使用者体重 100kg

※材質名はそれぞれPP=ポリプロピレン、PE=ポリエチレン、ABS=ABS樹脂、PVC=塩化ビニル樹脂、EVA=エチレン酢酸ビニル共重合樹脂を表しています。
※JANコードの国名およびメーカーコードを表わす49-70210は共通です。TAISコードのメーカーコードを表わす00221は共通です。

入浴用いす(折りたたみタイプ)

狭い浴室でも使えるコンパクトなものをお探しの方に

楽な姿勢で入浴する

折りたたみシャワーベンチ ISフィット (「骨盤サポート」タイプ) 24,000円(税込26,400円)

楽おり

低い背もたれタイプ



レッド



ブルー



グリーン

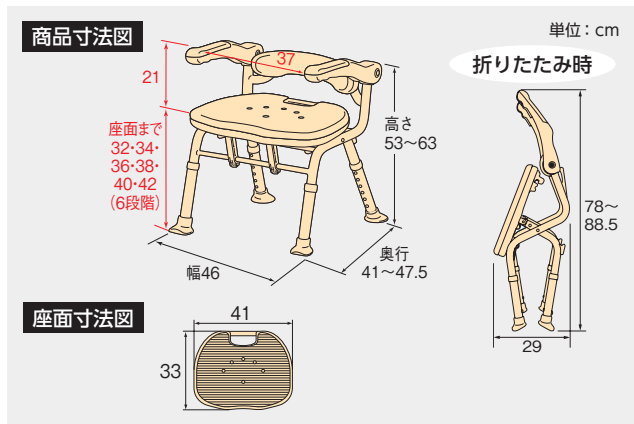

商品コード	レッド 536-115	ブルー 536-116	グリーン 536-118
商品サイズ	幅46×奥行41~47.5×高さ53~63cm (座面までの高さ: 32~42cm) (折りたたみ時: 幅46×奥行29×高さ78~88.5cm)		
商品重量	約4kg		
材質	(座面・背もたれ) PE (グリップ) エラストマー (ひじ掛け) PP (脚ゴム) 合成ゴム (ソフトパッド) EVA (パイプ) アルミニウム		
梱包入数	2		
色調	レッド	ブルー	グリーン
JAN	832073	832080	854341
TALS	000435		
交換部品等	交換部品については巻末の部品一覧をご覧ください。		

座った姿勢の保持ができない方や浴槽への移乗を楽に行いたい方に

折りたたみシャワーベンチ IN-S 24,500円(税込26,950円)

楽おり



レッド



ブルー



グリーン

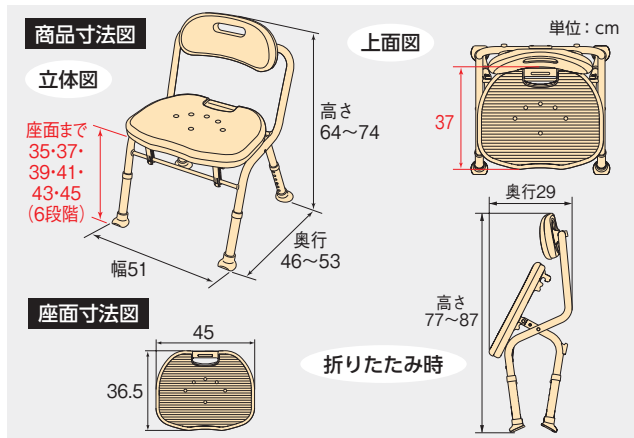

商品コード	レッド 536-342	ブルー 536-340	グリーン 536-346
商品サイズ	幅51×奥行46~53×高さ64~74cm (座面までの高さ: 35~45cm) (折りたたみ時: 幅51×奥行29×高さ77~87cm)		
商品重量	約3.9kg		
材質	(座部・背もたれ) PE (ソフトパッド) EVA (パイプ) アルミニウム		
梱包入数	2		
色調	レッド	ブルー	グリーン
JAN	499337	499306	854358
TALS	000336		
CTA95	093303		
交換部品等	交換部品については巻末の部品一覧をご覧ください。		

SIAA
防カビ加工

特定福祉用具
特定介護予防福祉用具
組立完成品
最大使用者体重 100kg

狭い浴室でも使えるコンパクトなものをお探しの方に

楽な姿勢で入浴する

コンパクト折りたたみシャワーベンチ IC (背付タイプ) 20,000円(税込22,000円)

楽おり

コンパクト
タイプ



レッド

ブルー

グリーン

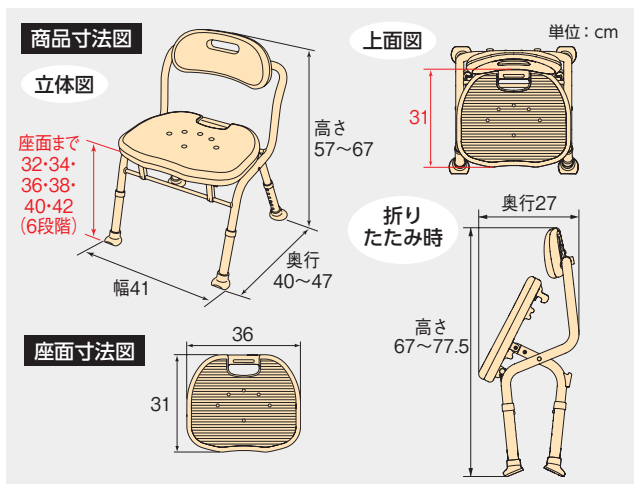

商品コード レッド 536-362 ブルー 536-360 グリーン 536-366

商品サイズ 幅41×奥行40~47×高さ57~67cm
(座面までの高さ: 32~42cm)
(折りたたみ時: 幅41×奥行27×高さ67~77.5cm)

商品重量	約3kg
材質	(座部・背もたれ) PE (ソフトパッド) EVA (パイプ) アルミニウム
梱包入数	2
色調	レッド ブルー グリーン
JAN	499399 499382 854365
TAIS	000338
CCTA95	093303

交換部品等 交換部品については巻末の部品一覧をご覧ください。



特定福祉用具
特定介護予防福祉用具
組立完成品
最大使用者体重 100kg

コンパクト折りたたみシャワーベンチ IC (「骨盤サポート」タイプ) 20,000円(税込22,000円)

楽おり

低い
背もたれ
タイプ



レッド

ブルー

グリーン

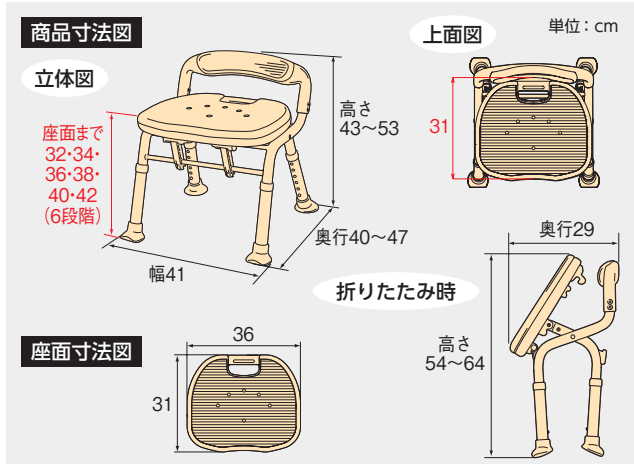

商品コード レッド 536-382 ブルー 536-380 グリーン 536-386

商品サイズ 幅41×奥行40~47×高さ43~53cm
(座面までの高さ: 32~42cm)
(折りたたみ時: 幅41×奥行29×高さ54~64cm)

商品重量	約3kg
材質	(座部・背もたれ) PE (ソフトパッド) EVA (パイプ) アルミニウム
梱包入数	2
色調	レッド ブルー グリーン
JAN	509234 509227 854389
TAIS	000344
CCTA95	093303

交換部品等 交換部品については巻末の部品一覧をご覧ください。



特定福祉用具
特定介護予防福祉用具
組立完成品
最大使用者体重 100kg

※材質名はそれぞれPP=ポリプロピレン、PE=ポリエチレン、ABS=ABS樹脂、PVC=塩化ビニル樹脂、EVA=エチレン酢酸ビニル共重合樹脂を表しています。
※JANコードの国名およびメーカーコードを表わす49-70210は共通です。TAISコードのメーカーコードを表わす00221は共通です。

入浴用いす(折りたたみタイプ)

楽な姿勢で入浴する

折りたたみシャワーベンチ HPフィット

36,000円(税込39,600円)



レッド

ブルー

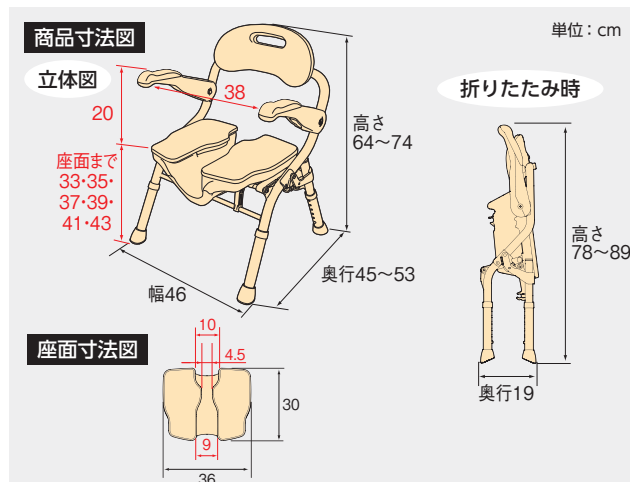

商品コード レッド 536-070 ブルー 536-071

商品サイズ 幅46×奥行45~53×高さ64~74cm
(座面までの高さ: 33~43cm)
(折りたたみ時: 幅46×奥行19×高さ78~89cm)

商品重量 約4.1kg

材質 (座面・背もたれ) PE (グリップ) エラストマー
(ひじ掛け) PP (脚ゴム) 合成ゴム
(ソフトパッド) EVA (パイプ) アルミニウム

梱包入数 2

色 調 レッド ブルー

J A N 858189 858196

T A I S 000518

C C T A 9 5 093303

交換部品等 交換部品については巻末の部品一覧をご覧ください。



特定福祉用具
特定介護予防福祉用具
組立完成品
最大使用者体重 100kg

ポイント1 利用者の転倒防止につながるU字溝

座ったまま洗えるので利用者の転倒防止だけでなく、介助者が身体を支える必要がなくなり、負担が軽減します。

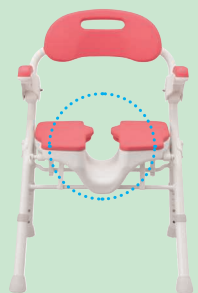

U字形の溝で座ったまま体を洗えます。

利用者の転倒防止に!

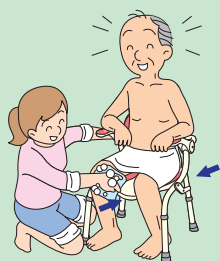

介助者の負担軽減に!

ポイント2 U字型座面

落ち込みにくい座面形状



シャワーヘッドを差し込んで局部を洗うことができます。

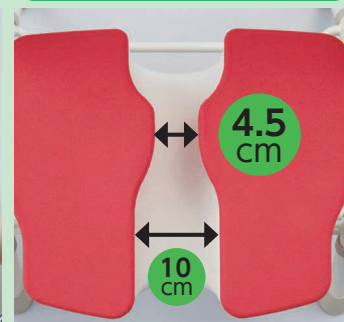

U字溝の中央部を狭くすることで、お尻の小さな方でも落ち込みにくい配慮を行っています。

ポイント3 使わないときはすっきり収納



折りたためて収納に便利

自立します

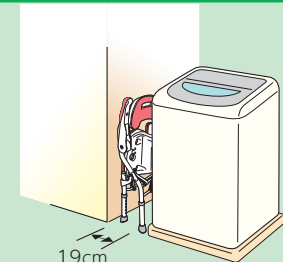

折りたたむと幅19cmなので、ちょっとしたすき間に収納できます。

ポイント4 コンパクトサイズ



製品幅46cmと、折りたたみシャワーベンチでもコンパクトなサイズなので移動や介助スペースをより広く確保できます。

座った姿勢の保持ができない方や浴槽への移乗を楽に行いたい方に

楽な姿勢で入浴する

折りたたみシャワーベンチ TS/TU

23,000円(税込25,300円)



TS (レッド)



TU (ブルー)

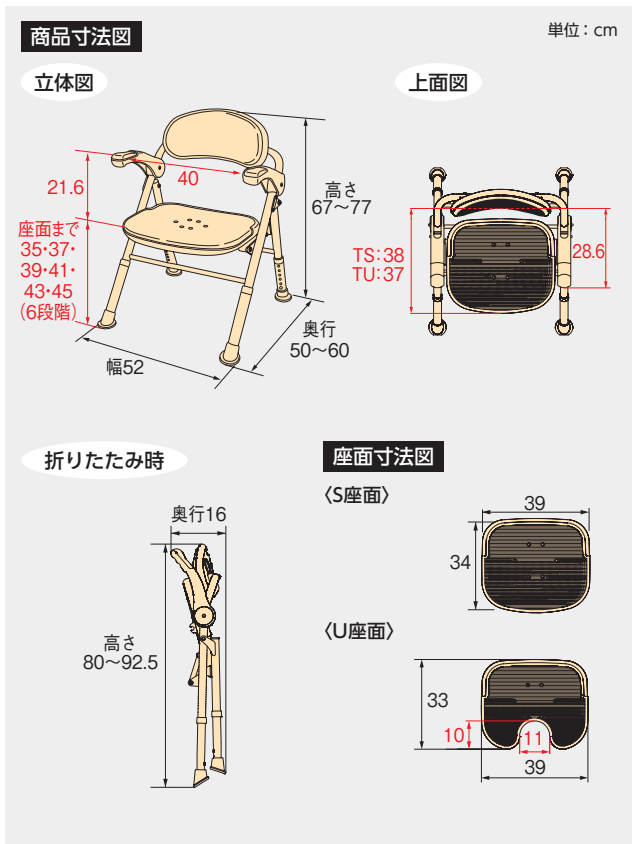

商品コード	[TS] レッド 535-466	ブルー 535-465
	[TU] レッド 535-468	ブルー 535-467
商品サイズ	幅 52 × 奥行 50 ~ 60 × 高さ 67 ~ 77cm (座面までの高さ: 35 ~ 45cm) (折りたたみ時: 幅 52 × 奥行 16 × 高さ 80 ~ 92.5cm)	
商品重量	[TS] 約 5kg	[TU] 約 4.8kg
材質	(座部・背もたれ) PE (ひじ掛け) PP (ひじ掛けグリップ) エラストマー (ソフトパッド) EVA (パイプ) アルミニウム	
梱包入数	2	
色調	レッド	ブルー
JAN	[TS] 399484	399491
	[TU] 399507	399514
TAIS	[TS] 000229	[TU] 000230
CTA95	093303	
交換部品等	交換部品については巻末の部品一覧をご覧ください。	



特定福祉用具
特定介護予防福祉用具
組立完成品
最大使用者体重 100kg

ポイント 使わないときはすっきり収納！

脱衣所が狭くても、洗濯機横のわずかなすき間 (17cm) でも収納できます。

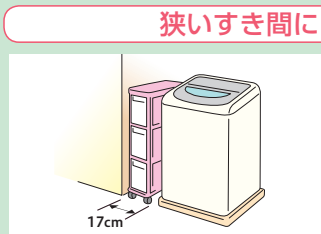

スリムストッカー (幅17cm)を置けるようなすき間にも…

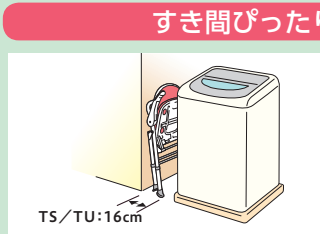

TS/TUは、折りたたむと幅わずか16cmなので無理なく収納できます。

※材質名はそれぞれPP=ポリプロピレン、PE=ポリエチレン、ABS=ABS樹脂、PVC=塩化ビニル樹脂、EVA=エチレン酢酸ビニル共重合樹脂を表しています。
※JANコードの国名およびメーカーコードを表わす49-70210は共通です。TAISコードのメーカーコードを表わす00221は共通です。

入浴用いす(ひじ掛け付タイプ)

浴槽への移乗を楽に行いたい方や膝が曲がりにくく高い座面が必要な方に

楽な姿勢で入浴する

ひじ掛け付シャワーベンチ TH-S/TH-U

27,000円(税込29,700円)



TH-S (レッド)



TH-U (ブルー)

商品寸法図

単位: cm

立体図

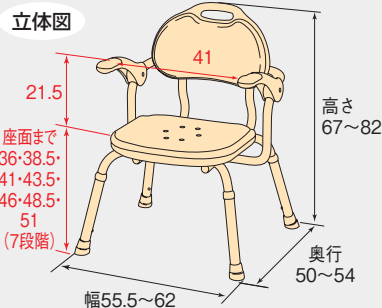

座面寸法図

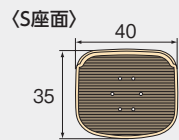

上面図

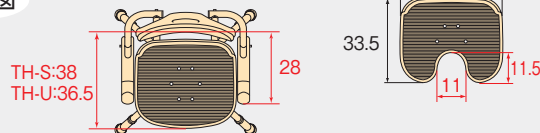

商品コード [TH-S] レッド 536-142 ブルー 536-140
[TH-U] レッド 536-152 ブルー 536-150

商品サイズ 幅 55.5 ~ 62 × 奥行 50 ~ 54 × 高さ 67 ~ 82cm
(座面までの高さ: 36 ~ 51cm)

商品重量 約 4.9kg

材質 (座部・背もたれ) PE (ひじ掛け) PP
(ひじ掛けグリップ) エラストマー
(ソフトパッド) EVA (パイプ) アルミニウム

梱包入数 1

色 調 レッド ブルー

J A N [TH-S] 418666 418659

[TH-U] 418697 418680

T A I S 000248

C C T A 9 5 093303

交換部品等 交換部品については巻末の部品一覧をご覧ください。



特定福祉用具
特定介護予防福祉用具

組立完成品

最大使用者体重 100kg

ポイント 1 安定性バツグン



注目!

脚が[座面・ひじ掛け]よりも外側にはり出しているのが抜群の安定性です。

●座位姿勢での身体の安定をしっかり保つひじ掛け付き

今までは



身体のふらつく方は、低いひじ掛けでは座った姿勢が安定しません。

TH-S/TH-U

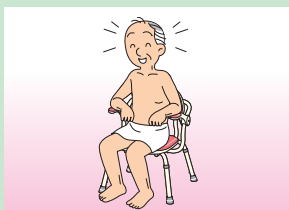

ひじ掛けは、座位姿勢での身体の安定をしっかり保つ高さ(21.5cm)と長さ(28cm)を確保しました。

ポイント 2 介助しやすいひじ掛け跳ね上げ式

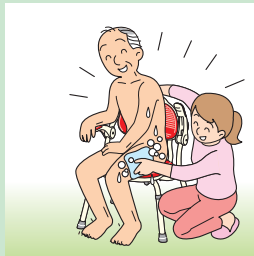

ひじ掛けを跳ね上げる事ができ、介助の邪魔になりません。

●ひじ掛け長さ と 高さ



座位姿勢での身体の安定をしっかり保つ高さ(21.5cm)と長さ(28cm)を確保しました。

立ち座り動作と姿勢の保持に不安のある方に

楽な姿勢で入浴する

ひじ掛け付シャワーベンチ RE-U / RE-Uワイド

25,500円(税込28,050円)

ひじ掛けは片側ずつ取り外せます



RE-U (レッド)



座面幅44cm
ゆったり座れる
ワイドタイプ

RE-Uワイド (ブルー)

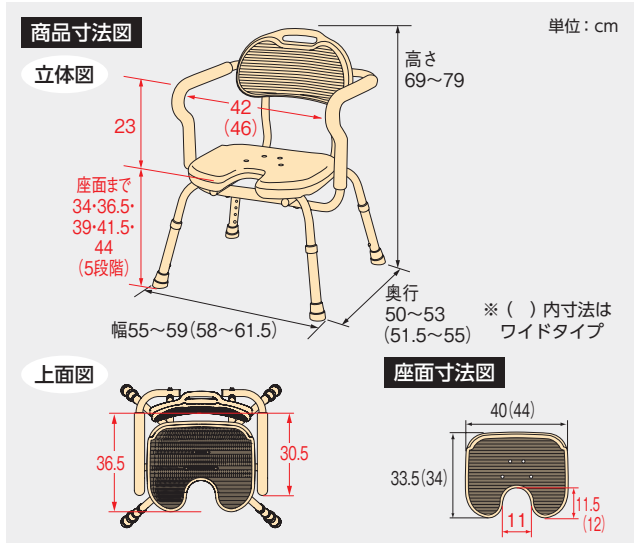

[RE-U]

商品コード [RE-U] レッド 536-232 ブルー 536-230

商品サイズ 幅 55 ~ 59 × 奥行 50 ~ 53 × 高さ 69 ~ 79cm
(座面までの高さ：34 ~ 44cm)

商品重量 約 4.2kg

材質 (座部・背もたれ) PE (ソフトパッド) EVA
(ひじ掛けグリップ) 発泡ゴム (パイプ) アルミニウム

梱包入数 1

色 調 レッド ブルー

J A N 438039 438053

T A I S 000306

C C T A 9 5 093303

交換部品等 交換部品については巻末の部品一覧をご覧ください。

[RE-Uワイド]

商品コード [RE-Uワイド] レッド 536-252 ブルー 536-250

商品サイズ 幅 58 ~ 61.5 × 奥行 51.5 ~ 55 × 高さ 69 ~ 79cm
(座面までの高さ：34 ~ 44cm)

商品重量 約 4.9kg

材質 (座部・背もたれ) PE (ソフトパッド) EVA
(ひじ掛けグリップ) 発泡ゴム (パイプ) アルミニウム

梱包入数 1

色 調 レッド ブルー

J A N 438084 438107

T A I S 000307

C C T A 9 5 093303

交換部品等 交換部品については巻末の部品一覧をご覧ください。



特定福祉用具
特定介護予防福祉用具
組立完成品
最大使用者体重 100kg

ポイント 1 ひじ掛けに注目

座った時に太ももが当たらない!

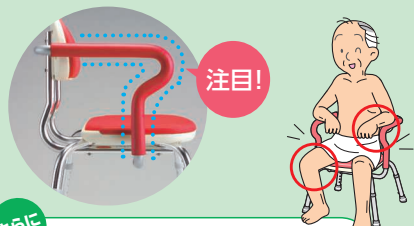

さらに 体に触れる部分は冷たくない!
ひじ掛けは、ソフトな感触で身体に触れても冷たくない素材を使用しています。

ポイント 2 立ち座り動作と座位の安定をサポート

「立ち座り」をサポート



「座位」をサポート

ひじ掛けは、上体をしっかり支え「座位」をサポートします。



●脚形状



脚パイプを左右に張り出し安定性を向上させました。

※材質名はそれぞれPP=ポリプロピレン、PE=ポリエチレン、ABS=ABS樹脂、PVC=塩化ビニル樹脂、EVA=エチレン酢酸ビニル共重合樹脂を表しています。
※JANコードの国名およびメーカーコードを表す49-70210は共通です。TAISコードのメーカーコードを表す00221は共通です。

入浴用いす(ひじ掛け付タイプ)

イスから腰を上げるのがつらく座ったまま前後から局部を洗いたい方に

楽な姿勢で入浴する

ひじ掛け付シャワーイス HP

35,000円(税込38,500円)

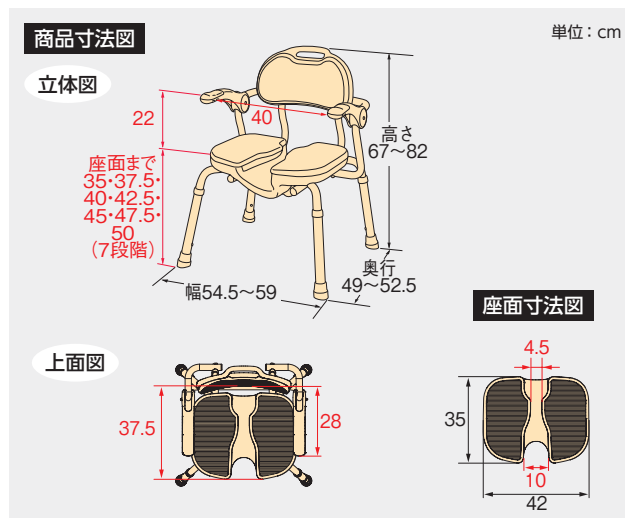

商品コード	535-019
商品サイズ	幅 54.5 ~ 59 × 奥行 49 ~ 52.5 × 高さ 67 ~ 82cm (座面までの高さ: 35 ~ 50cm)
商品重量	約 5.2kg
材質	(座部・背もたれ) PE (ひじ掛け) PP (ひじ掛けグリップ) エラストマー (ソフトパッド) EVA (パイプ) アルミニウム
梱包入数	1
色調	ベージュ
JAN	437926
TALS	000286
CCTA95	093303
交換部品等 交換部品については巻末の部品一覧をご覧ください。	



特定福祉用具
特定介護予防福祉用具
組立完成品
最大使用者体重 100kg

ポイント 1 U字溝



利点 着座したまま前後から局部が洗える親切設計。

お尻がU字溝にはまりにくい工夫



U字溝にはシャワーヘッドを通しての洗浄が可能です。

ポイント 2 座面のまん中に座れて安心

シャワーイスHP

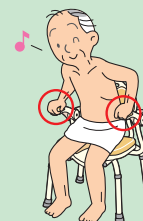

ひじ掛けをつかみながら座ると座面の中央に座れます。

つかみやすいひじ掛け

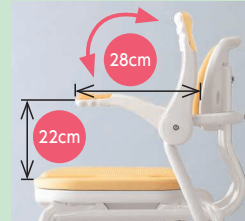

ひじ掛けは、立ち座り動作や着座姿勢を安定させやすい高ささと長さで設定。

ポイント 3 お尻の落ち込みにくい座面パッド

シャワーイスHP

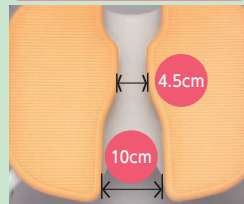

U字溝の中央部を狭くすることで、お尻の小さな方でも落ち込みにくい配慮を行っています。

厚みのあるソフトパッド



U字の部分はお尻への負担を少なくするためにソフトパッドを厚くしています。

入浴用いす(座面回転タイプ)

入浴用いす(座面回転タイプ)

介助の際に方向転換させて立ち座り動作や身体を洗う動作をラクに行いたい方に

楽な姿勢で入浴する

ひじ掛け付シャワーベンチ “まわるくん”

35,000円(税込38,500円)

ワンポイントアドバイス

使用者の体重が80kg以上でも
ラクに回転させることができます。
※許容体重：100kg

レッド



ブルー



特定福祉用具
特定介護予防福祉用具

組立完成品

最大使用者体重 100kg

商品寸法図

単位：cm

立体図

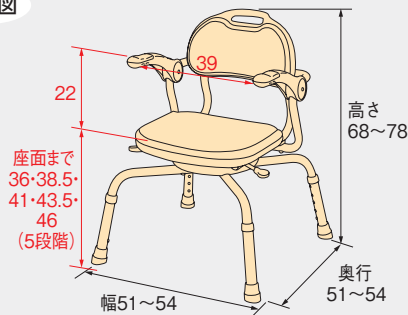

上面図

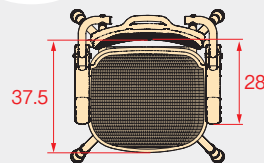

座面寸法図

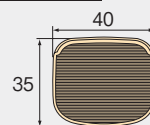

商品コード レッド 536-192 ブルー 536-190

商品サイズ 幅 51 ~ 54 × 奥行 51 ~ 54 × 高さ 68 ~ 78cm
(座面までの高さ：36 ~ 46cm)

商品重量 約 6.3kg

材質 (座部・背もたれ・回転台) PE
(ひじ掛け・回転カバー) PP
(ひじ掛けグリップ) エラストマー
(ソフトパッド) EVA
(パイプ) アルミニウム

梱包入数 1

色 調 レッド ブルー

J A N 432785 432792

T A I S 000301

C C T A 9 5 093303

交換部品等 交換部品については巻末の部品一覧をご覧ください。

排泄

入浴

住宅関連

移動・歩行

介護予防

食品

生活支援

部品一覧

ポイント

座位を安定させたまま介助補助を安心して行えます



ロック解除レバー
(座面左右に付属)

ロック解除レバーを引き上げると座面と背もたれ・ひじ掛けが同時に360°(45°ピッチでロック付)回転します。立ち座り動作や身体を洗ったり、最適な位置で楽に安心して介助が行えます。

浴室への出入りと立ち座り



利点1

シャワーベンチを出入り口の正面に向けると、常に身体の前で立ち座りの介助ができるので、無理な姿勢による負担を軽減します。

身体を洗う

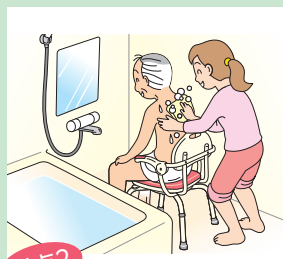

利点2

座位を安定させたまま、身体を洗いやすい向きに自由に回転できます。

●跳ね上げ式ひじ掛け



立ち座り介助時や身体を洗う時にじゃまにならず、着座時にはしっかり座位を保持します。

※材質名はそれぞれPP=ポリプロピレン、PE=ポリエチレン、ABS=ABS樹脂、PVC=塩化ビニル樹脂、EVA=エチレン酢酸ビニル共重合樹脂を表しています。
※JANコードの国名およびメーカーコードを表す49-70210は共通です。TAISコードのメーカーコードを表す00221は共通です。

入浴用いす(スタンダードタイプ)

洗い場が狭く、できるだけコンパクトなものがよいという方に

楽な姿勢で入浴する

シャワーベンチ CPE-N

12,500円(税込13,750円)



レッド



ブルー

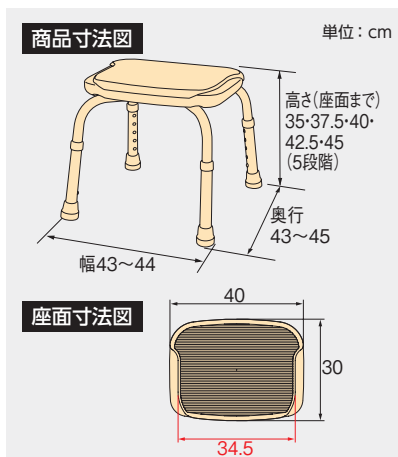

商品コード	レッド 536-312	ブルー 536-310
商品サイズ	幅 43 ~ 44 × 奥行 43 ~ 45 × 高さ 35 ~ 45cm (座面までの高さ: 35 ~ 45cm)	
商品重量	約 2.2kg	
材質	(座部) PE (ソフトパッド) EVA (パイプ) アルミニウム	
梱包入数	3	
色調	レッド	ブルー
J A N	439807	439791
T A I S	000302	
C C T A 9 5	093303	
交換部品等	交換部品については巻末の部品一覧をご覧ください。 ※組立て式	

●浴槽にピッタリ横付け



浴槽壁とのすき間がわずか2cmなので移乗台の替わりとして使えます。



浴槽またぎ時にお尻を浮かさないで
転倒リスクの軽減



防カビ加工

特定福祉用具
特定介護予防福祉用具

最大使用者体重 100kg

背付シャワーベンチ CPE-N

16,500円(税込18,150円)



レッド



ブルー

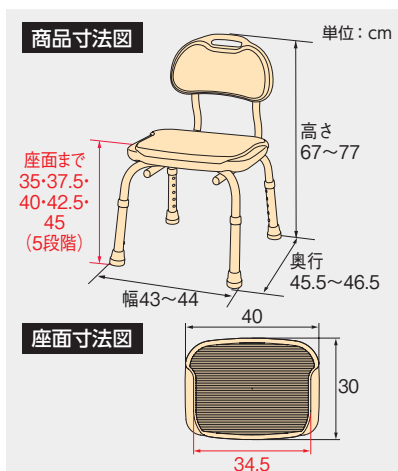

商品コード	レッド 536-302	ブルー 536-300
商品サイズ	幅 43 ~ 44 × 奥行 45.5 ~ 46.5 × 高さ 67 ~ 77cm (座面までの高さ: 35 ~ 45cm)	
商品重量	約 3.2kg	
材質	(座部・背もたれ) PE (ソフトパッド) EVA (パイプ) アルミニウム	
梱包入数	2	
色調	レッド	ブルー
J A N	439838	439821
T A I S	000303	
C C T A 9 5	093303	
交換部品等	交換部品については巻末の部品一覧をご覧ください。 ※組立て式	



防カビ加工

特定福祉用具
特定介護予防福祉用具

最大使用者体重 100kg

楽な姿勢で入浴する

狭い浴室でも使える最もコンパクトなものをお探しの方に

シャワーベンチ Mini / Mini S

12,500円(税込13,750円)



※背なしタイプに背もたれは取り付けられません。



特定福祉用具
特定介護予防福祉用具

組立完成品

最大使用者体重 100kg

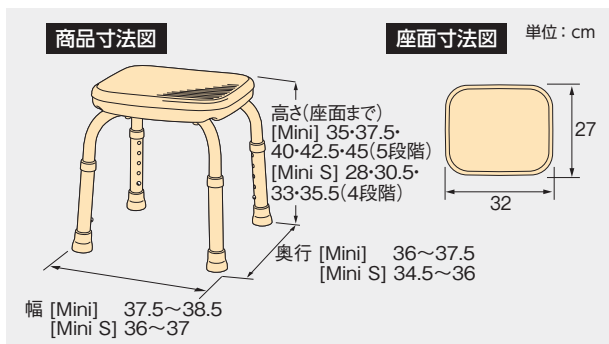

商品コード [Mini] レッド 536-182 ブルー 536-180
[Mini S] レッド 536-213 ブルー 536-212

商品サイズ [Mini] 幅 37.5 ~ 38.5 × 奥行 36 ~ 37.5 × 高さ 35 ~ 45cm
(座面までの高さ: 35 ~ 45cm)

[Mini S] 幅 36 ~ 37 × 奥行 34.5 ~ 36 × 高さ 28 ~ 35.5cm
(座面までの高さ: 28 ~ 35.5cm)

商品重量 [Mini] 約 1.8kg [Mini S] 約 1.6kg

材質 (座部) PE (ソフトパッド) EVA
(パイプ) アルミニウム

梱包入数 1

色調 レッド ブルー

J A N [Mini] 428023 428030
[Mini S] 002612 002605

T A I S [Mini] 000269 [Mini S] 000288

C C T A 9 5 093303

交換部品等 交換部品については巻末の部品一覧をご覧ください。

排泄

入浴

背付シャワーベンチ Mini / Mini S

16,500円(税込18,150円)



※幅・奥行は座面高最低時の数値

●工具不要!
背もたれ簡単着脱

背付きタイプは、座面裏のノブボルト(4個)を外すと背なしタイプとして使用できます。

●ノブボルトで簡単着脱



Mini ブルー



特定福祉用具
特定介護予防福祉用具

最大使用者体重 100kg

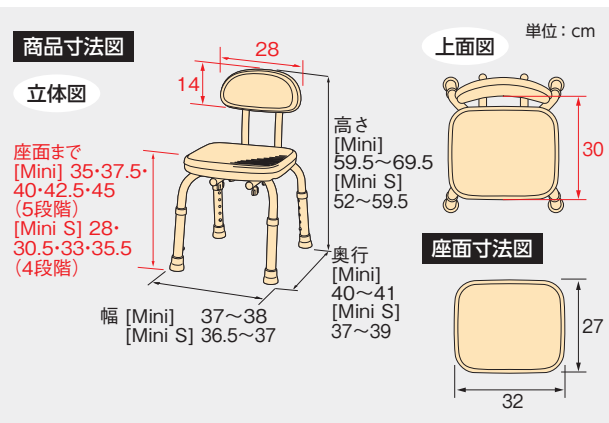

商品コード [Mini] レッド 536-172 ブルー 536-170
[Mini S] レッド 536-203 ブルー 536-202

商品サイズ [Mini] 幅 37 ~ 38 × 奥行 40 ~ 41 × 高さ 59.5 ~ 69.5cm
(座面までの高さ: 35 ~ 45cm)

[Mini S] 幅 36.5 ~ 37 × 奥行 37 ~ 39 × 高さ 52 ~ 59.5cm
(座面までの高さ: 28 ~ 35.5cm)

商品重量 [Mini] 約 2.5kg [Mini S] 約 2.3kg

材質 (座部・背もたれ) PE (ソフトパッド) EVA
(パイプ) アルミニウム

梱包入数 1

色調 レッド ブルー

J A N [Mini] 428054 428061
[Mini S] 002636 002629

T A I S [Mini] 000270 [Mini S] 000287

C C T A 9 5 093303

交換部品等 交換部品については巻末の部品一覧をご覧ください。

※背もたれのみ組立て式

住宅関連

移動・歩行

介護予防

食品

生活支援

部品一覧

※材質名はそれぞれPP=ポリプロピレン、PE=ポリエチレン、ABS=ABS樹脂、PVC=塩化ビニル樹脂、EVA=エチレン酢酸ビニル共重合樹脂を表しています。
※JANコードの国名およびメーカーコードを表わす49-70210は共通です。TAISコードのメーカーコードを表わす00221は共通です。

入浴用いす(スタンダードタイプ)

洗い場が狭く、できるだけコンパクトなものがよいという方に

楽な姿勢で入浴する

シャワーベンチ C

10,500円(税込11,550円)

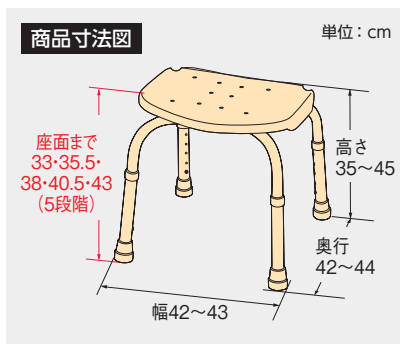

商品コード	535-420
商品サイズ	幅 42~43 × 奥行 42~44 × 高さ 35~45cm (座面までの高さ: 33~43cm)
商品重量	約 1.9kg
材質	(座部) PE (パイプ) アルミニウム
梱包入数	3
色調	ホワイト
JAN	368114
TAS	000155
CTA95	093303
交換部品等	交換部品については巻末の部品一覧をご覧ください。 ※組立て式

●脚形状



浴槽壁にピッタリと横づけできる脚部および脚ゴム形状。

●シャワーフック



シャワーヘッドを掛けられるので、体を洗う時など両手が自由に使えます。

●座面寸法図 単位: cm (共通)

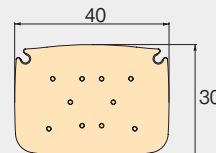

特定福祉用具
特定介護予防福祉用具
最大使用者体重 100kg

背付シャワーベンチ C

13,500円(税込14,850円)



商品コード	535-430
商品サイズ	幅 42~43 × 奥行 49~50 × 高さ 65~75cm (座面までの高さ: 33~43cm)
商品重量	約 2.7kg
材質	(座部・背もたれ) PE (パイプ) アルミニウム
梱包入数	2
色調	ホワイト
JAN	368145
TAS	000156
CTA95	093303
交換部品等	交換部品については巻末の部品一覧をご覧ください。 ※組立て式

背付シャワーベンチC

●背もたれ形状



背もたれは背中をしっかりホールドし、しかも持ち手が背中に当たらず痛みを感じにくい形状です。



特定福祉用具
特定介護予防福祉用具
最大使用者体重 100kg

湯おけスタンド／風呂おけ／入浴用いす(スツール型) 入浴介護用品

楽な姿勢で入浴する

前かがみになるのがつらい。腰に不安のある方に

湯おけスタンド

イスの高さに合わせて2種類のタイプから選べます。

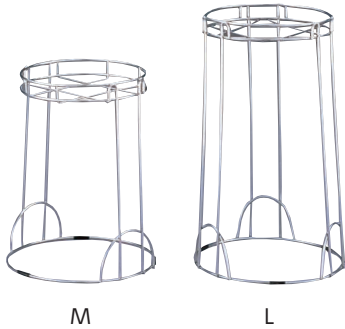

入浴用いすの高さの目安
25～35cm

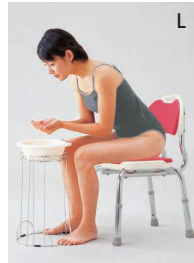

入浴用いすの高さの目安
35～45cm

※湯おけは別売です

タイプ	商品コード	価格
M	535-184	5,500円(税込6,050円)
L	535-187	6,000円(税込6,600円)

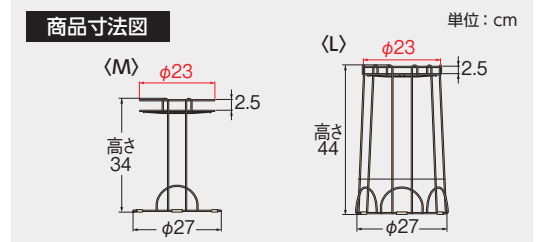

商品サイズ	[M] 直径 27 × 高さ 34cm [L] 直径 27 × 高さ 44cm
商品重量	[M] 約 0.5kg [L] 約 0.6kg
材質	ステンレス
梱包入数	[M] 5 [L] 3
J A N	[M] 044056 [L] 044070

入浴応援 手おけ

1,300円(税込1,430円)

- 軽く扱いやすいサイズ (1.15リットル) です。
- 持ち手には、手が滑らないようエラストマー素材の滑り止めをはめ込んでいます。



●状況に応じた5通りの持ち方

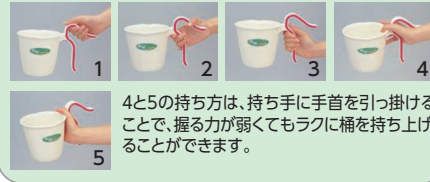

商品コード	535-172
商品サイズ	幅 25 × 奥行 14 × 高さ 16cm
商品重量	約 0.2kg
容量	1.15L
材質	(本体) PP (すべり止めゴム) エラストマー
梱包入数	15
色調	ホワイト
J A N	046470
T A I S	—
CCTA95	—

入浴応援 湯おけ

1,200円(税込1,320円)

- 軽く扱いやすいサイズ (2.3リットル) です。
- 持ち手には、手が滑らないようエラストマー素材の滑り止めをはめ込んでいます。

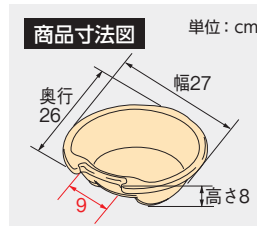
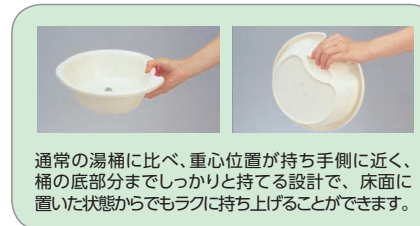

商品コード	535-171
商品サイズ	幅 27 × 奥行 26 × 高さ 8cm
商品重量	約 0.2kg
容量	2.3L
材質	(本体) PP (すべり止めゴム) エラストマー
梱包入数	30
色調	ホワイト
J A N	046463
T A I S	—
CCTA95	—

入浴応援 シャワースツール30

4,000円(税込4,400円)

- 十分な広さを確保。座り心地のよい曲面形状の座面です。
- スムーズに立ち上げられるように、足引きが付いています。



最大使用者体重 100kg

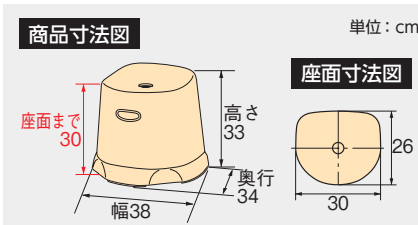
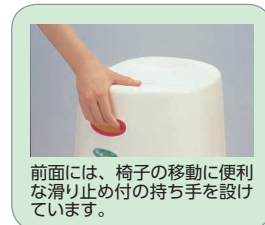

商品コード	535-173
商品サイズ	幅 38 × 奥行 34 × 高さ 33cm
商品重量	約 1kg
材質	(本体) PP (脚ゴム・引き穴カバー) エラストマー
梱包入数	10
色調	ホワイト
J A N	046487
T A I S	—
CCTA95	—

※材質名はそれぞれPP=ポリプロピレン、PE=ポリエチレン、ABS=ABS樹脂、PVC=塩化ビニル樹脂、EVA=エチレン酢酸ビニル共重合樹脂を表しています。
※JANコードの国名およびメーカーコードを表わす49-70210は共通です。TAISコードのメーカーコードを表わす00221は共通です。

シャワーベンチに座ったまま温浴できる。入浴介護の負担を軽減。

温浴シャワータイプ

ポイント1 身体が芯まで温まる

ご利用者の体格にあわせたシャワーアームは身体の近くから広範囲にお湯を当てられるので、全身が温まります。

広範囲にお湯を当てられるシャワーノズル



シャワーノズルの1つの穴から噴射角45°でお湯を噴出するので上半身を中心に広範囲にお湯を当てられます。

効果的に身体を温めます



上半身に沿うように設計されたシャワーアーム。身体を包み込むようなシャワーが効果的に温めます。

温浴シャワーベンチHPフィット

ハンドシャワー

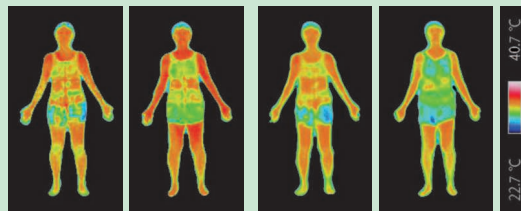

5分入浴し、直後と25分後の温度を温浴シャワーベンチとハンドシャワーで比較。ハンドシャワーよりも温もりが持続します。
※積水ホームテクノ(株)調べ

ポイント2 工事不要で誰でも簡単に設置できる



浴室の水栓シャワーホースにジョイント部品を取り付けるだけで温浴ユニットに接続できます。

※初めて設置される場合は、ホースからシャワーヘッドを外して部品を取り付けてください。

ハンドシャワーにもワンタッチで切り替え可能

ハンドシャワーにすぐに切り替えできるので、頭や体を洗うときに便利です。

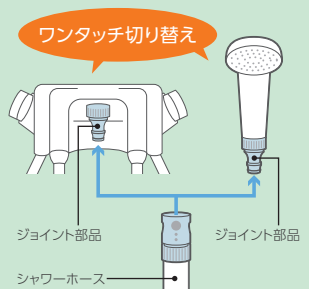

ほとんどのシャワーホースに取り付けできます。

お使いのシャワーヘッドがKVK製、MYM製の場合、カクダイの変換アダプターをホームセンターなどでお求めください。

シャワーヘッドメーカー	取付けネジサイズ	カクダイ 変換アダプター 品番	
		シャワーヘッド側	シャワーホース側
TOTO	G1/2	変換アダプター不要。 そのまま使用できます。	
INAX (LIXIL)			
SANEI			
カクダイ			
KVK	M22×2	9355K	935-800-W もしくは9358K
MYM	W23山14	9355M	935-800-W もしくは9358M

※海外製のシャワーヘッドには取り付けできません。

設置条件

※シャワー付き水栓金具かどうか確認してください。

※給湯器および水栓金具は42℃のお湯が毎分10リットル出るか確認してください。

温浴シャワーベンチ HPフィット

98,000円(税込107,800円)



折りたたみ式で
コンパクトサイズ

レッド

ブルー

製品情報 設置方法

Video

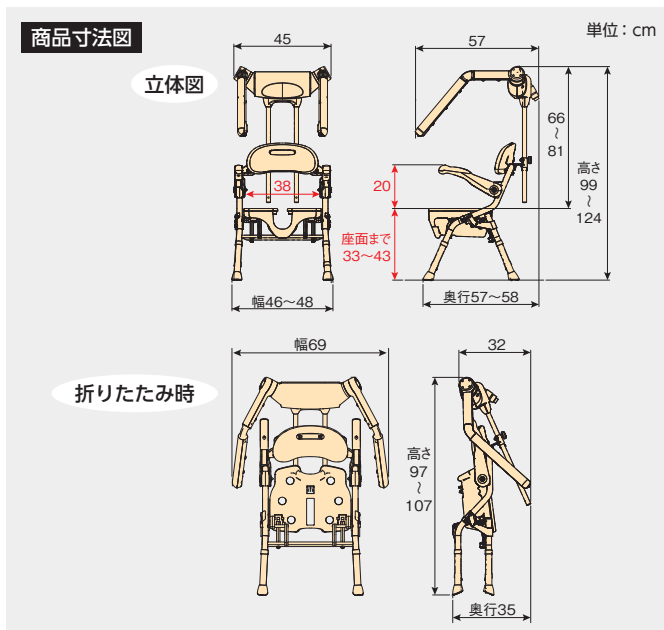

必ずシャワーを適温にしてからご使用ください。

商品コード	レッド 536-306	ブルー 536-307
商品サイズ	幅46~48×奥行57~58×高さ99~124cm (座面までの高さ: 33~43cm) (折りたたみ時: 幅69×奥行35×高さ97~107cm)	
商品重量	約6kg	
材質	(温浴ユニット本体) PP (座面・背もたれ) PE (グリップ) エラストマー (ひじ掛け) PP (脚ゴム) 合成ゴム (ソフトパッド) EVA (パイプ) アルミニウム	
梱包入数	1	
色調	レッド ブルー	
J A N	007082 007099	
T A I S	000551	



※介護保険適用の有無は申請する市区町村にご確認ください。

特定福祉用具
特定介護予防福祉用具

最大使用者体重 100kg

温浴シャワーイス HP

98,000円(税込107,800円)



大柄な人に
ゆったりサイズ

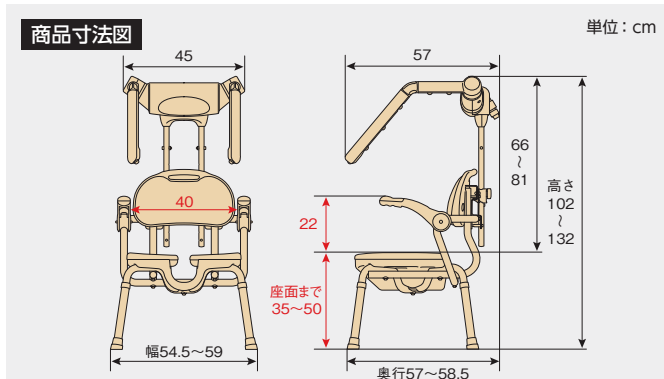

必ずシャワーを適温にしてからご使用ください。

商品コード	536-315	
商品サイズ	幅54.5~59×奥行57~58.5×高さ102~132cm (座面までの高さ: 35~50cm)	
商品重量	約7kg	
材質	(温浴ユニット本体) PP (座面・背もたれ) PE (グリップ) エラストマー (ひじ掛け) PP (脚ゴム) 合成ゴム (ソフトパッド) EVA (パイプ) アルミニウム	
梱包入数	1	
色調	ベージュ	
J A N	025352	
T A I S	000570	



※介護保険適用の有無は申請する市区町村にご確認ください。

特定福祉用具
特定介護予防福祉用具

最大使用者体重 100kg

※材質名はそれぞれPP=ポリプロピレン、PE=ポリエチレン、ABS=ABS樹脂、PVC=塩化ビニル樹脂、EVA=エチレン酢酸ビニル共重合樹脂を表しています。
※JANコードの国名およびメーカーコードを表す49-70210は共通です。TAISコードのメーカーコードを表す00221は共通です。

浴槽手すり 〈浴槽手すり ラインナップ〉

浴槽手すりの選び方

- ユニットバス対応、在来工法対応から選べます。
- トルク制御で取り付けできる製品を選べます。

1. 浴槽環境から選択する

取り付けられる浴槽を確認してください

	ユニットバス対応	在来工法対応	浴槽壁厚み	浴槽の湾曲幅	浴槽内側の傾斜
USTシリーズ品種					
ユニットバス対応					
130UB 楽つけ	●	●	4.5~13cm	~3cm	~10°
130UBショート 楽つけ	●	●	4.5~13cm	~3cm	~10°
在来工法対応					
130N 楽つけ	-	●	4.5~13cm	~1cm	~5°
200N 楽つけ	-	●	11.5~20cm	~1cm	~5°
130R 楽つけ	-	●	4.5~13cm	~1cm	~5°
165W	-	●	8~16.5cm	~3cm	~5°
130	-	●	4.5~13cm	~1cm	~5°

※詳細な取り付け条件は【ユニットバス対応:P.105へ／在来工法対応:P.111へ】

【共通の特長】安心・安全な構造



どの方向からも握れるループ形状のグリップ

洗い場での動作補助に使うことができます。



シャワーベンチからの立ち上がり。



浴室での移動に。

入浴姿勢の安定に内グリップ

浴槽内では浮力で身体が浮きやすく、姿勢保持が困難になります。

浴槽内グリップを握って姿勢を安定！

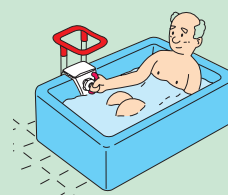

両手でしっかり握ることで浴槽をまたく動作が安定します。

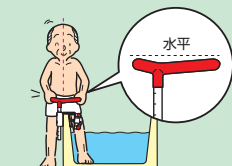

握り部分が水平なので、安定した姿勢でまたげます。

浴槽手すりお手入れ方法



Video



2. 便利な機能から選択する

簡単に安心して取り付けや調節ができます			グリップ高さ	内グリップ	価格	ページ →
トルク制御	短時間で取り付け可能		浴槽上縁側からのグリップ高さ	入浴姿勢の安定に		
	工具レス グリップ高さ調節 	工具レス 取り付け幅調節 				
●	●	-	11~20 (4段階)	● 湾曲ループ形状	30,000円 (税込33,000円)	P.103
●	●	-	11~20 (4段階)	● 湾曲ループ形状	30,000円 (税込33,000円)	P.103
●	●	●	11~26 (6段階)	● 湾曲ループ形状	26,500円 (税込29,150円)	P.107
●	●	●	11~26 (6段階)	● 湾曲ループ形状	27,500円 (税込30,250円)	P.107
●	-	-	11~26 (6段階)	● 湾曲ループ形状	22,500円 (税込24,750円)	P.108
-	-	-	11~26 (6段階)	● 湾曲ループ形状	30,000円 (税込33,000円)	P.109
-	-	-	11~26 (6段階)	● 半円グリップ形状 (左右付け替え可)	18,500円 (税込20,350円)	P.110

グリップを握りやすい位置に設定して転倒予防

浴槽に合わせて高さ調節

低い浴槽も高い浴槽も握りやすい高さに設定できます。

高い浴槽(据置式浴槽)

低い浴槽(埋込式浴槽)

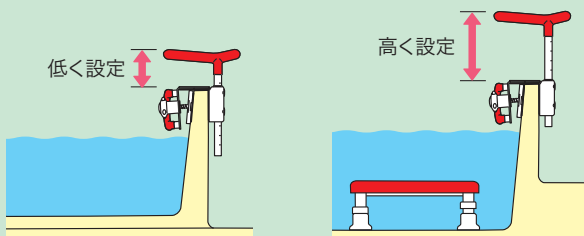

体格に合わせて高さ調節

小柄な方も大柄な方も握りやすい高さに設定できます。

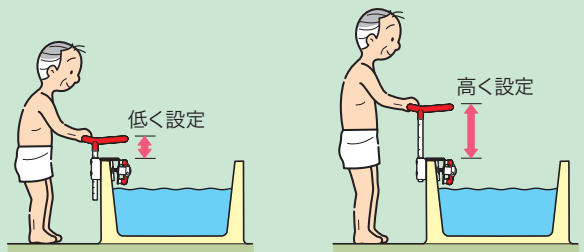

洗い場への出っ張りを抑えた省スペース設計

グリップの出っ張りが小さく
介助動作の邪魔になりません。

- 130UB/130UBショート:13.5cm
- 130N/200N/130R:13cm
- 165W:11cm ●130:10cm

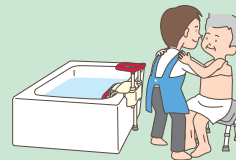

- 130UB/130UBショート:8cm

脚の出っ張りが小さく
利用者の脚をひっかけにくく
安心です。



※ユニットバスタイプ

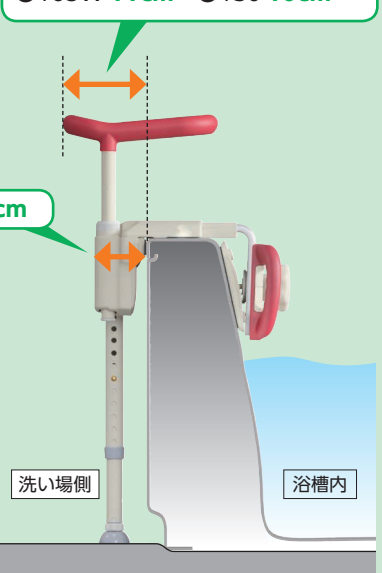

※材質名はそれぞれPP=ポリプロピレン、PE=ポリエチレン、ABS=ABS樹脂、PVC=塩化ビニル樹脂、EVA=エチレン酢酸ビニル共重合樹脂を表しています。
※JANコードの国名およびメーカーコードを表す49-70210は共通です。TAISコードのメーカーコードを表す00221は共通です。

浴槽用手すり

ユニットバス対応浴槽手すり

UST-130UB

今まで取り付けできなかった
ユニットバスに対応

調節がカンタン

グリップの高さを、
カンタンに調節可能。

つまみをつまんで、グリップを上下に
スライドさせるだけ。工具も不要で、
カンタンに高さを調節できます。



**工具
不要**

浴槽の高さに応じて
脚の長さの調節もカンタン。

脚パイプはプッシュボタンで簡単調節。脚ゴムは
アジャスター付で床にしっかり突っ張り、安定性
を向上させます。

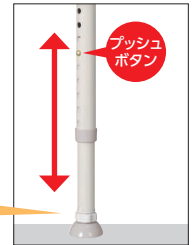

**工具
不要**

アジャスター付の脚ゴムは
手でカンタンに調節できます。

浴槽の幅に応じた幅調節も
カンタン。

フレーム抜け止めネジで、本体を分離せずに
幅調節できます。

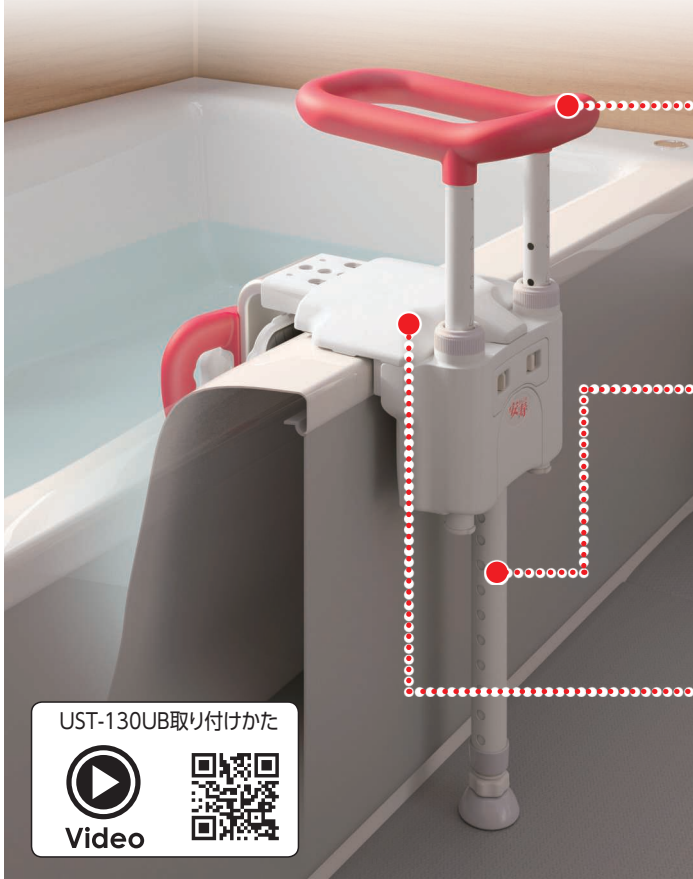
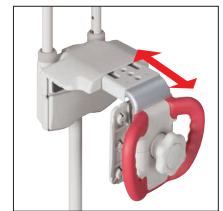

UST-130UB取り付けかた



Video

ユニットバス浴槽にやさしい設計

1 浴槽への負荷を抑えた グリップ位置。

グリップと浴槽壁との距離が小さい
ので、使用時に浴槽への負荷を抑え
ます。また、取り付け時に、ハンドルを
締め付けてもグリップの位置(洗い場
側への出っ張り)は変わりません。



2 エプロン式ユニットバスに適した 押圧板の形状です。

浴槽内
押圧板を大きくし、
締め付けの圧力を
分散します。

洗い場側
浴槽のエプロン部
に力をかけない形
状です。

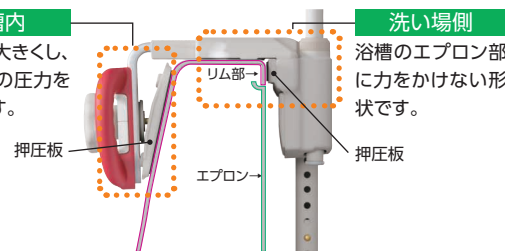

3 床面に接した脚が、 浴槽への無理な荷重を抑制。

浴槽への負荷を小さくするために、脚
を設けました。取り付け時のガタツキ
の防止にも役立ちます。



4 トルク制御で浴槽を傷つけず しっかりと固定できます。

ハンドルの締め付けの際、カチッ
と音が鳴るまで回せば、締め付け
不足や過剰な締め付けによる浴
槽破損を起こさない適正な力で
取り付けができます。



浴槽への出入りを安全に行う

足腰に不安があり浴槽への出入りと浴槽内での姿勢保持に

ユニットバス対応浴槽手すり UST-130UB

ユニットバス対応浴槽手すり UST-130UBショート

品名	カラー	商品コード	JAN	TAIS	価格
UST-130UB	● レッド	536-630	00333-6	000546	30,000円(税込33,000円)
	● ブルー	536-631	00334-3		
	● グリーン	536-632	00335-0		
UST-130UB ショート	● レッド	536-640	01378-6	000555	30,000円(税込33,000円)
	● ブルー	536-641	01379-3		
	● グリーン	536-642	01380-9		

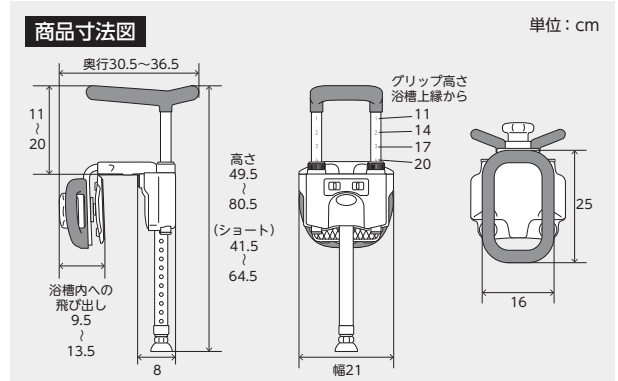

取付可能な浴槽の壁厚
4.5~13cm対応

特定福祉用具
特定介護予防福祉用具
最大使用者体重 **80kg**

浴槽壁高さ対応範囲
UST-130UB: 38.5~60.5cm
UST-130UBショート: 30.5~44.5cm



商品サイズ	[130UB] 幅 21 × 奥行 30.5 ~ 36.5 × 高さ 49.5 ~ 80.5cm [130UB ショート] 幅 21 × 奥行 30.5 ~ 36.5 × 高さ 41.5 ~ 64.5cm
商品重量	[130UB] 約 4.5kg [130UB ショート] 約 4.4kg
材質	(フレーム) アルミニウム (グリップ支柱) ステンレス (カバー) PP (グリップ表面) エラストマー被覆 (防カビ加工)
梱包入数	2
付属品	六角レンチ
交換部品等	交換部品については巻末の部品一覧をご覧ください。

洗い場への出っ張りを抑えた省スペース設計。洗い場ゆったり、浴室内の動作もスムーズ。

脚付き手すりのよくある困りごと



グリップが出っ張り、介助動作の邪魔になる。

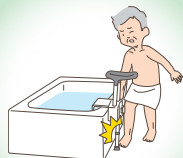

脚の出っ張りが大きいと利用者の脚が引っかかり、つまずく不安がある。

13.5cm
グリップの出っ張りが小さく介助動作の邪魔になりません。



8cm
脚の出っ張りが小さく利用者の脚をひっかけにくく安心です。

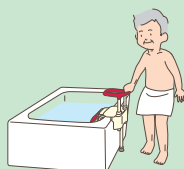

洗い場側

浴槽内

シャワーベンチ使用時

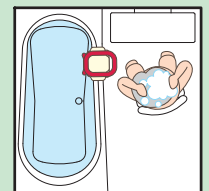

体や頭を洗うときにも邪魔になりません。

扉の開閉時

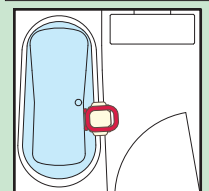

扉の開閉時に当たりません。

※材質名はそれぞれPP=ポリプロピレン、PE=ポリエチレン、ABS=ABS樹脂、PVC=塩化ビニル樹脂、EVA=エチレン酢酸ビニル共重合樹脂を表しています。
※JANコードの国名およびメーカーコードを表す49-70210は共通です。TAISコードのメーカーコードを表す00221は共通です。

浴槽用手すり

ユニットバス対応浴槽用手すり UST-130UB / 130UB ショート 取り付けについて

取り付けできない浴槽・場所

浴槽…木製の浴槽、大理石の浴槽

場所…タイル敷きの洗い場、小石敷きの洗い場、クッション性のあるやわらかい床面、大浴場、温泉施設

上記以外でもご使用前に製品が浴槽へしっかりと固定できるか確認してください。

■浴槽壁の高さが異なる浴槽

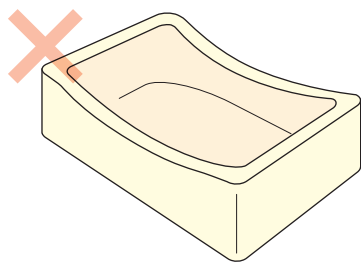

■著しく劣化した浴槽

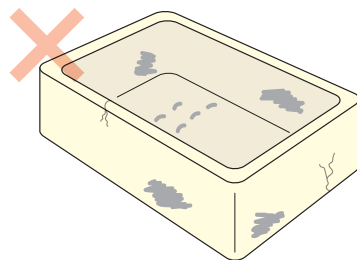

- ひびの入った浴槽、表面がざらついている浴槽など、劣化した浴槽に取り付けを行うと、浴槽が破損するおそれがあります。
- 浴槽の経年劣化は使用環境により異なります。

■浴槽の内側が大きく湾曲している浴槽

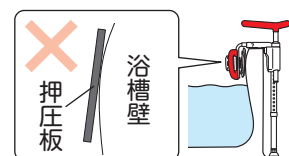

押圧板と浴槽壁の間にすき間が生じるため、製品が抜ける原因になります。

■浴槽壁の厚みが4.5cm未満の浴槽 ■浴槽壁の厚みが13cmを超える浴槽

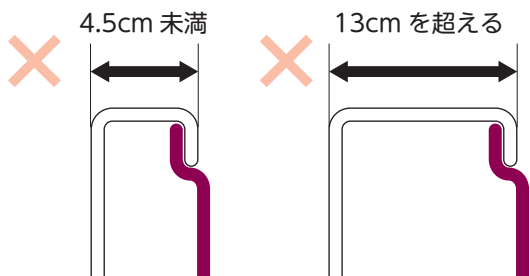

■浴槽内壁の傾斜が10°を超える浴槽

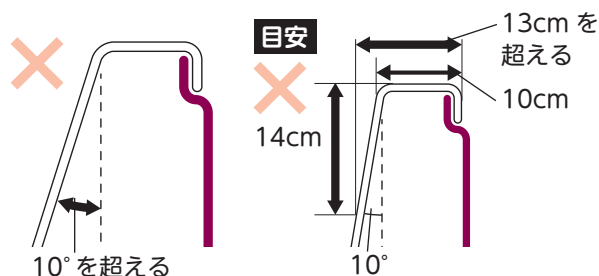

■湾曲の大きい浴槽、部位(コーナー部)



すべて湾曲面

浴槽壁の厚みの最も厚いところと最も薄いところの差が3cmを超える箇所には取り付けできません。

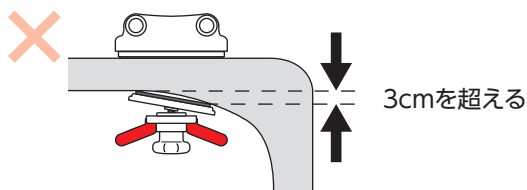

3cmを超える

■タイル貼りで中身が空洞の浴槽

浴槽外側がタイル貼りで中身が空洞の場合は、取り付けできません。

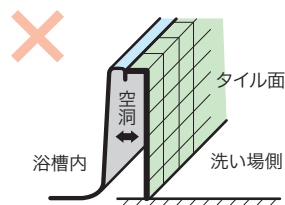

■リムが垂直でない浴槽



取り付けできる浴槽の目安

取り付けできる浴槽は目安ですので、取り付けの判断ができない場合は、お買い上げの販売店にご相談ください。

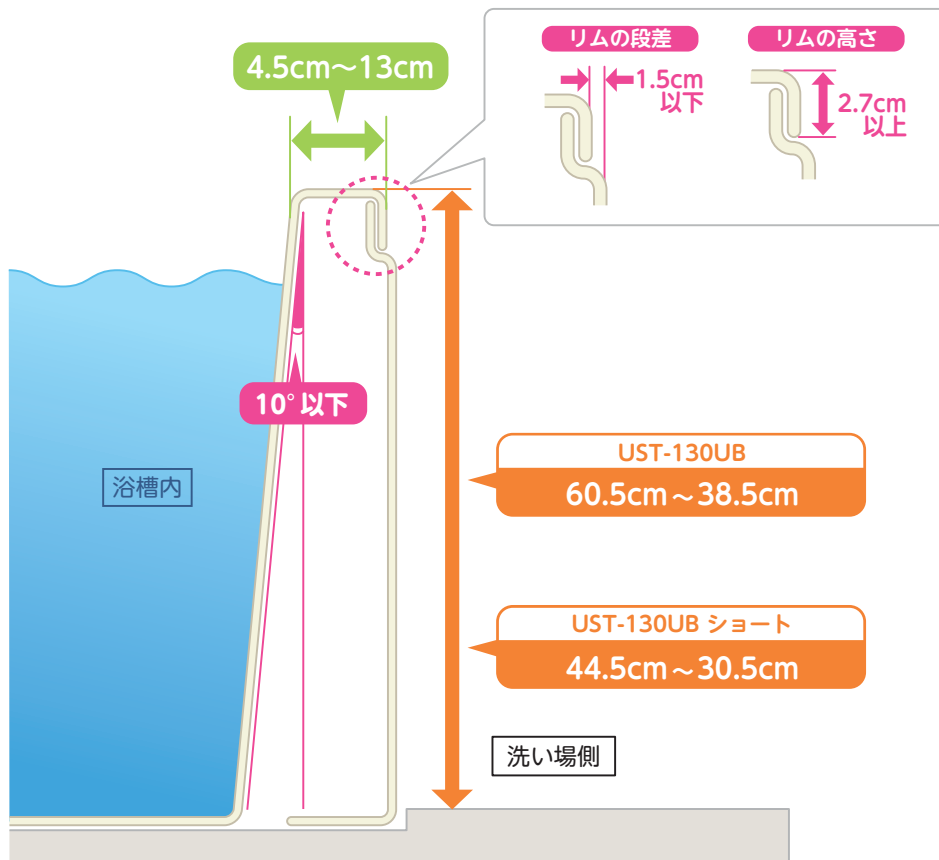

■浴槽の厚み幅の差が3cm以内

浴槽壁の厚みの最も厚いところと最も薄いところの差が3cm以内となる箇所に取り付けできます。

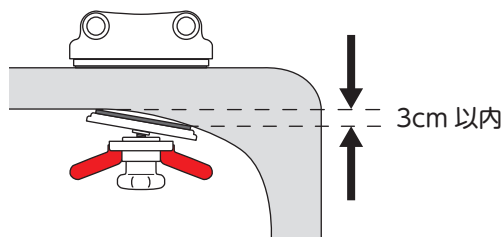

※コーナー部など、押圧ゴム板の接触する面が湾曲している場合、押圧板が変形することがあります。

■脚ゴムの接地状態

脚ゴムの底面が床面とすき間なく接地していることを確認してください。

脚ゴムが洗い場の排水溝や排水ふた、グレーチングに接していないことを確認してください。

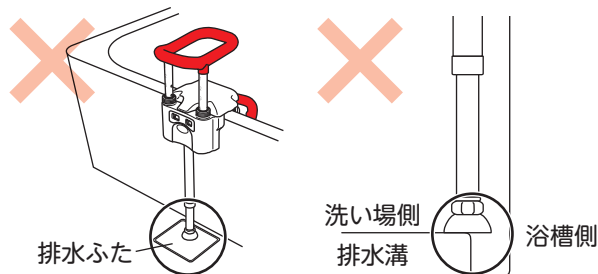

浴槽用手すり

浴槽への出入りを安全に行う

足腰に不安があり浴槽への出入りと浴槽内での姿勢保持に

高さ調節付浴槽用手すり UST-130N/UST-200N

品名	カラー	商品コード	JAN	TAIS	価格
UST-130N	● レッド	536-612	838198	000444	26,500円(税込29,150円)
	● ブルー	536-613	838204		
	● グリーン	536-618	857717		
UST-200N	● レッド	536-614	838211	000445	27,500円(税込30,250円)
	● ブルー	536-615	838228		
	● グリーン	536-619	857724		



取り付けかた

Video

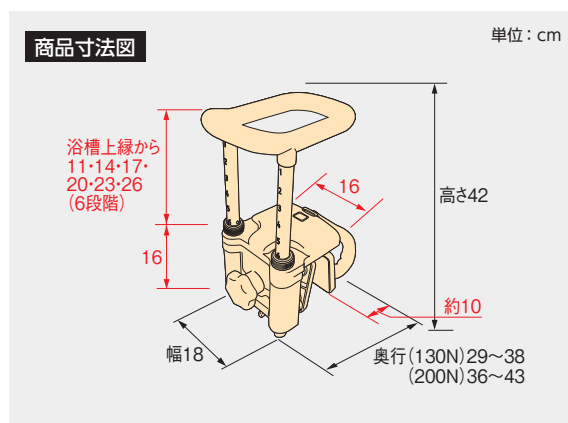

商品サイズ	[130N] 幅18×奥行29~38×高さ42cm [200N] 幅18×奥行36~43×高さ42cm
商品重量	[130N] 約3.8kg [200N] 約4kg
材質	(フレーム) アルミニウム (グリップ支柱) ステンレス (カバー) PP (グリップ表面) エラストマー被覆 (防カビ加工)
梱包入数	2
色調	レッド ブルー グリーン
付属品	段差補正板 (5mm厚×3枚)、六角レンチ
交換部品等	交換部品については巻末の部品一覧をご覧ください。

取付可能な浴槽の壁厚

(UST-130N) 4.5~13cm

(UST-200N) 11.5~20cm

特定福祉用具
特定介護予防福祉用具

最大使用者体重 80kg



ポイント1 トルク制御で適正な取り付け

ハンドルの締め付けの際、カチッと音が鳴るまで回せば、締め付け不足や浴槽破損を起こさない適正な力で取り付けができます。



ポイント3

浴槽のコーナー部分にも取り付け可能

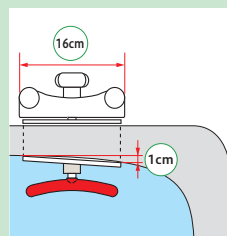

1cmまでの湾曲幅に対応出来ます。

ポイント2 工具不要!グリップ高さ・幅の調整が簡単、スピーディー

取り付け位置や高さを簡単、スピーディーに変更できるため、設置時間が大幅に短縮できます。

●グリップ高さ調節

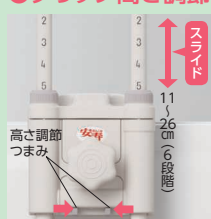

ガタ防止キャップをゆるめて高さ調節つまみをつまんで調節できます。

●幅調節

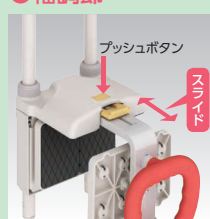

プッシュボタンを押すと押圧板がスライドします。

浴槽壁の幅が20cmまで対応 (UST-200N)

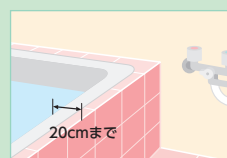

在来工法の浴槽に多い壁厚が広い浴槽にも取り付けできます。

浴槽への出入りを安全に行う

22,500円(税込24,750円)

高さ調節付浴槽手すり UST-130R



楽つけ
シリーズ

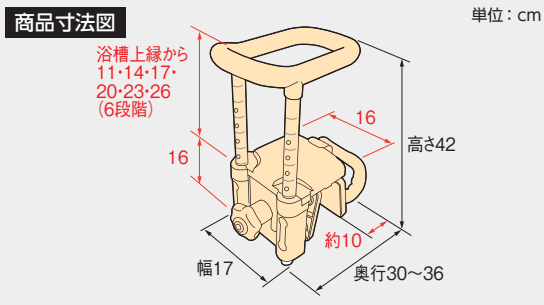

商品コード	レッド 536-616	ブルー 536-617	グリーン 536-620
商品サイズ	幅 17 × 奥行 30 ~ 36 × 高さ 42cm		
商品重量	約 3.5kg		
材質	(フレーム) アルミニウム (樹脂部分) PP、PE (グリップ表面) エラストマー被覆 (防カビ加工)		
梱包入数	2		
色調	レッド	ブルー	グリーン
JAN	842218	842225	857731
TAIS	000452		
付属品	段差補正板 (5mm厚 × 3枚)、六角レンチ		
交換部品等	交換部品については巻末の部品一覧をご覧ください。		

取付可能な
浴槽の壁厚

4.5~13cm対応

※浴槽内壁に傾斜があるときは (4.5~12.5cm) です。



特定福祉用具
特定介護予防福祉用具

最大使用者体重 80kg

ポイント 1 トルク制御で適正な取り付け

ハンドルの締め付けの際、カチッと音が鳴るまで回せば、締め付け不足や浴槽破損を起こさない、適正な力で取り付けができます。



ポイント 2 浴槽のコーナー部分にも取り付け可能

1cmまでの湾曲幅に対応出来ます。

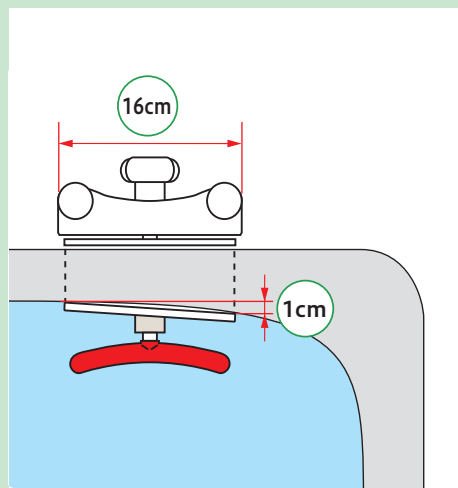

※材質名はそれぞれPP=ポリプロピレン、PE=ポリエチレン、ABS=ABS樹脂、PVC=塩化ビニル樹脂、EVA=エチレン酢酸ビニル共重合樹脂を表しています。
※JANコードの国名およびメーカーコードを表す49-70210は共通です。TAISコードのメーカーコードを表す00221は共通です。

浴槽用手すり

足腰に不安があり浴槽への出入りと浴槽内での姿勢保持に

浴槽への出入りを安全に行う

高さ調節付浴槽用手すり UST-165W

30,000円(税込33,000円)

幅広浴槽対応タイプ

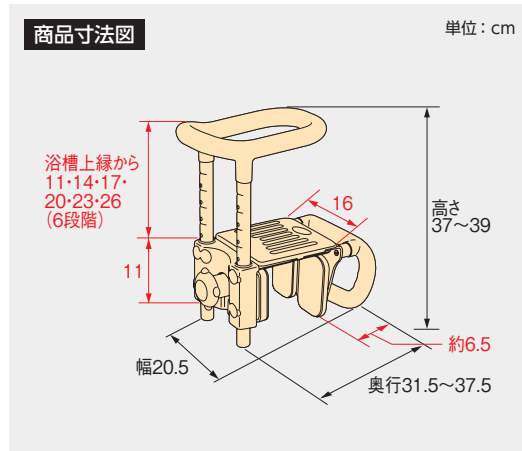

商品コード	レッド 536-610	ブルー 536-611
商品サイズ	幅 20.5 × 奥行 31.5 ~ 37.5 × 高さ 37 ~ 39cm	
商品重量	約 4.6kg	
材質	(本体・フレーム) ステンレス (内側ゴムシート貼り) (カバー) PP (グリップ表面) エラストマー被覆 (防カビ加工)	
梱包入数	2	
色調	レッド	ブルー
J A N	495261	510940
T A I S	000335	
C C T A 9 5	181806	
付属品	段差補正板 (5mm厚 × 3枚)、六角レンチ	
交換部品等	交換部品については巻末の部品一覧をご覧ください。	

取付可能な
浴槽の壁厚

8~16.5cm

※浴槽内壁に傾斜があるときは (8~16cm) です。



特定福祉用具
特定介護予防福祉用具

最大使用者体重 80kg

●浴槽用手すりは、またぎ動作や立ち座り動作を補助する簡易取り付け手すりです。

※トルク制御なし

ポイント 1 R形状の浴槽コーナーにも取り付け可能

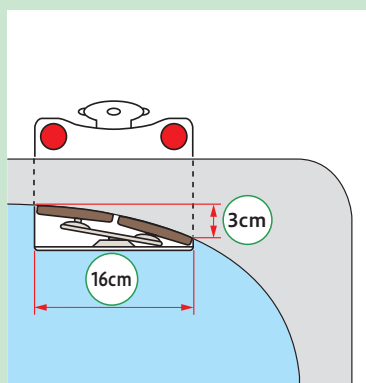

①1つの締つけハンドル
プラス 2枚押圧板で、
安定して取り付けられます。

②取り付け幅が16cmで、
わん曲の幅が3cmまで
対応可能です。

ポイント 2 付け替えなしで、どこからでも握れる内グリップ



手すりの浴槽への取り付け位置が
かわっても内グリップを付け替える
必要はありません。



内グリップを取り付けないときは、
浴槽内の介護スペースが広がります。

足腰に不安があり浴槽への出入りと浴槽内での姿勢保持に

浴槽への出入りを安全に行う

高さ調節付浴槽手すり UST-130

18,500円(税込20,350円)

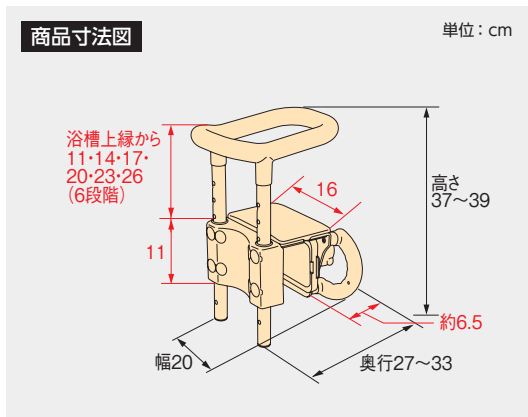

商品コード	レッド 536-600	ブルー 536-601
商品サイズ	幅 20 × 奥行 27 ~ 33 × 高さ 37 ~ 39cm	
商品重量	約 3.9kg	
材質	(本体・フレーム) ステンレス (内側ゴムシート貼り) (カバー) PP (グリップ表面) エラストマー被覆 (防カビ加工)	
梱包入数	2	
色調	レッド	ブルー
JAN	436493 510926	
TAIS	000284	
CCTA	95 181806	
付属品	段差補正板 (5mm厚 × 3枚)、六角レンチ	
交換部品等	交換部品については巻末の部品一覧をご覧ください。	

取付可能な浴槽の壁厚
4.5~13cm
※浴槽内壁に傾斜があるときは(4.5~12.5cm)です。



特定福祉用具
特定介護予防福祉用具
最大使用者体重 **80kg**

●浴槽手すりは、またぎ動作や立ち座り動作を補助する簡易取り付け手すりです。
※トルク制御なし

ポイント 1 浴槽のコーナー部分にも取り付け可能

1cmまでの湾曲幅に対応出来ます。

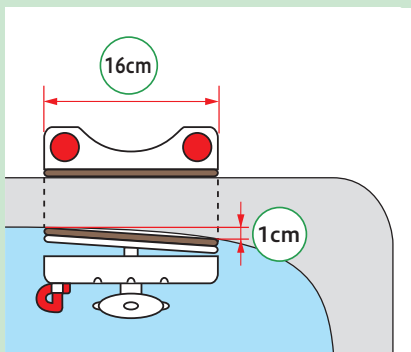

●浴槽内に傾斜した内グリップ

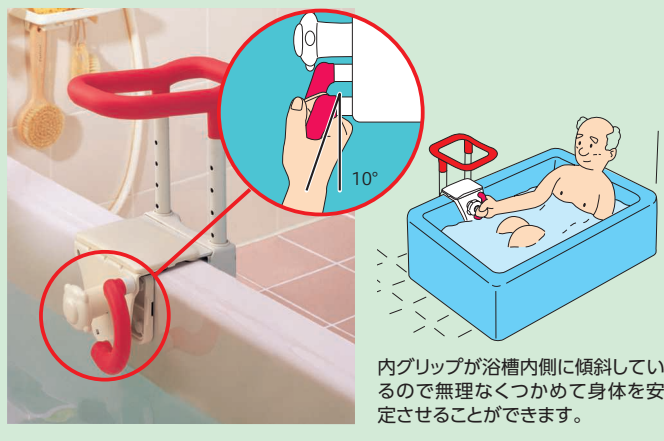

※材質名はそれぞれPP=ポリプロピレン、PE=ポリエチレン、ABS=ABS樹脂、PVC=塩化ビニル樹脂、EVA=エチレン酢酸ビニル共重合樹脂を表しています。
※JANコードの国名およびメーカーコードを表す49-70210は共通です。TAISコードのメーカーコードを表す00221は共通です。

浴槽用手すり

浴槽手すりの取り付け方

取り付けできない浴槽

■ポリ浴槽などに多い、浴槽外側のエプロン部を取り外しできる浴槽

取り外しのできるエプロンが前面1枚だけの「前面着脱式1方全エプロン」浴槽は取り付けできません。

なお、判断がつきにくい場合は、現在お使いの浴槽製造メーカー又は浴室施工業者までお問い合わせください。

■浴槽壁の厚みが指定された取り付け可能範囲外の浴槽

取り付け可能な浴槽の壁厚は、各商品のページを参照してください。

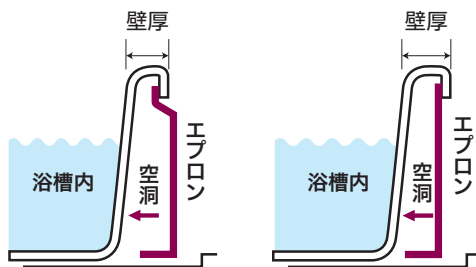

■浴槽上縁部に段差や、傾斜のある浴槽

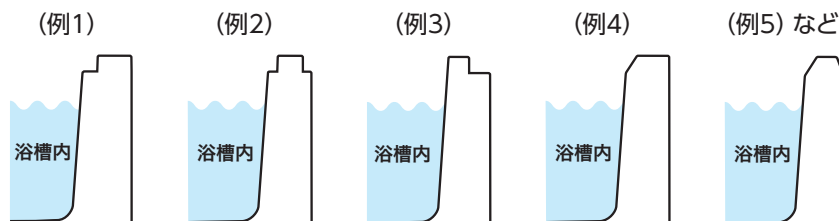

浴槽壁へのはさみ込み面積が少なく
なり、浴槽からはずれる可能性がある
ので取り付けないでください。

■浴槽外側の天面及び側面がタイル貼りで内側が空洞になっている浴槽

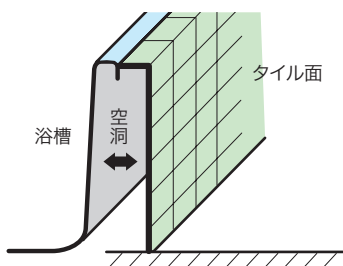

浴槽外側の天面及び側面がタイル貼りの場合、タイル面を軽くたたいて、内部が空洞か確認してください。

空洞の場合は壁強度が確保できず、タイルや側壁が破損し、浴槽手すりが外れる恐れがあるので取り付けないでください。

なお、詳細が判断つかない場合は、浴室施工業者又はお買い上げの販売店にご確認ください。

■木製の浴槽

木製の浴槽の場合、取り付け面にぬめりが発生しやすいため浴槽手すりが外れる可能性があるため取り付けないでください。

取り付けできる浴槽

取り付け可能な浴槽壁厚については各商品のページをご参照ください。

■そのまま取り付けできる場合

- UST-200N
壁厚が11.5～20cmで、縁に段差のない浴槽
- UST-165W
壁厚が8.0～16.5cmで、縁に段差のない浴槽
- UST-130N／UST-130／UST-130R
壁厚が4.5～13.0cmで、縁に段差のない浴槽

※浴槽内壁に傾斜があるときは壁厚数値にプラス0.5cmした数値が取り付け幅です。

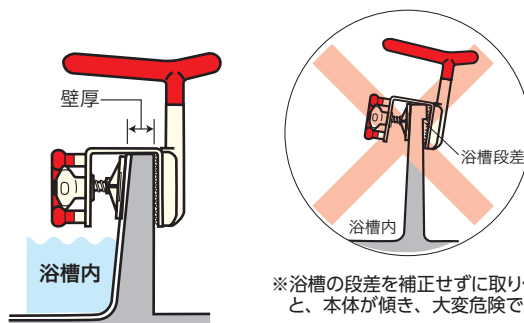



※浴槽の段差を補正せずに取り付けると、本体が傾き、大変危険です。

取り付けできる浴槽

取り付け可能な浴槽壁厚については各商品のページをご参照ください。

■付属品などを使って取り付けできる場合

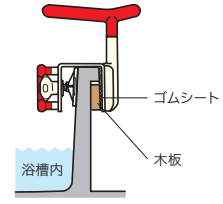
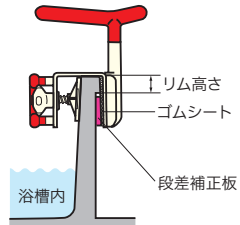
■縁に段差のある浴槽

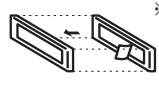
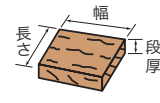
	段差が1.5cm以下の場合		段差が1.6cm以上の場合									
UST-130N -200N UST-130R	リム高さ5cm未満	リム高さ5cm以上	段差に合わせた厚みの木板または硬いゴムを別途ご用意いただき、取り付けしてください。 									
UST-165W UST-130	リム高さ4cm未満	リム高さ4cm以上										
浴槽手すり本体のゴムシート部下端に合わせた位置に、段差補正板を貼り付けます。 		リム下端に接する位置へ、段差補正板を貼り付けます。 										
	<table border="1"> <thead> <tr> <th>段差厚 (mm)</th> <th>段差補正板 必要枚数</th> </tr> </thead> <tbody> <tr> <td>5</td> <td>1枚</td> </tr> <tr> <td>10</td> <td>2枚</td> </tr> <tr> <td>15</td> <td>3枚</td> </tr> </tbody> </table>	段差厚 (mm)	段差補正板 必要枚数	5	1枚	10	2枚	15	3枚	●段差補正板3枚 (16cm×6cm×厚さ0.5cm) [付属品]  ※複数枚使用するとき は、両面テープをはがし、重ね貼りしてお使いください。		●木板・硬いゴム板 [別途ご用意ください]  ※幅と長さは、浴槽の大きさに合わせて調節してください。
段差厚 (mm)	段差補正板 必要枚数											
5	1枚											
10	2枚											
15	3枚											

■外壁の強度が弱く、正しくセットできない浴槽

壁の補強として、幅25×厚さ1cmで、エプロン高さに合わせた長さの木板を用意し、浴槽壁の外側にあてがってから取り付けください。
 ※木板がめめっていないことを確認してください。
 ※木板が反ったら交換してください。

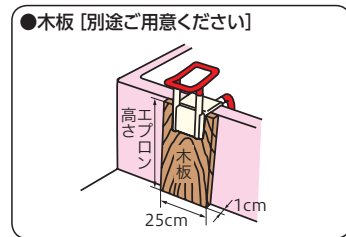
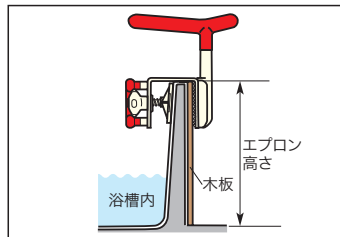

■UST-130Nの場合

分解することなく、フレームの幅調節ができます。

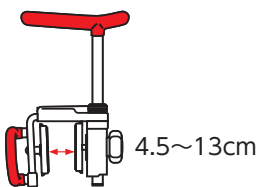

■UST-200Nの場合

分解することなく、フレームの幅調節ができます。

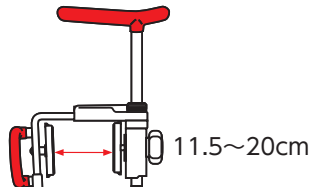

■UST-130Rの場合

分解することなく、フレームの幅調節ができます。

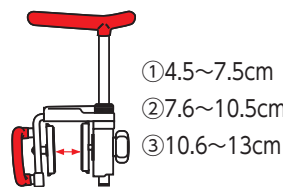

■UST-165Wの場合

分解することなく、フレームの幅調節ができます。

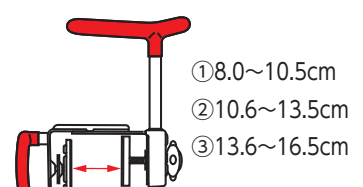

■UST-130の場合

分解することなく、フレームの幅調節ができます。

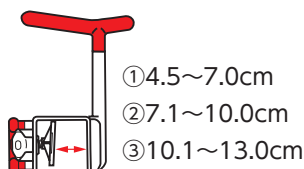

※材質名はそれぞれPP=ポリプロピレン、PE=ポリエチレン、ABS=ABS樹脂、PVC=塩化ビニル樹脂、EVA=エチレン酢酸ビニル共重合樹脂を表しています。
 ※JANコードの国名およびメーカーコードを表わす49-70210は共通です。TAISコードのメーカーコードを表わす00221は共通です。

バスボード

H-S / H-L

はねあげくん

この一台で自立入浴から介助入浴まで幅広い対象者の入浴をサポートします。



プラネット福祉用具アワード2017
二ツ星獲得



製品紹介



Video



排泄

入浴

住宅関連

移動・歩行

介護予防

食品

生活支援

部品一覽

はねあげ座面で浴槽への出入りを、より安心して行えます。

自立で入槽できる！



自立で立位移乗。

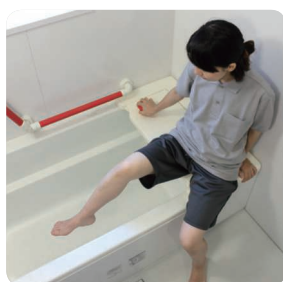

自立で座位移乗。

介助負担を軽減！



片手で簡単に座面はねあげ。

より安心な入浴

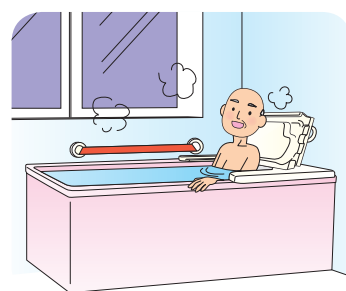

●ゆっくり閉まる座面



オイルダンパーを採用しているため、座面からうっかり手を放してもゆっくり閉まります。

●壁付け手すりと併設可能



座面端部と壁の間に距離を設けているので、座面が壁付け手すりに引っかかりません。

●枕形状の座面裏



はねあげた座面の裏側が枕形状になっており、リラックスした姿勢で入浴できます。

●アロン独自の「キノコ型グリップ」



グリップを握るのが難しい方でも、グリップに掌を乗せてプッシュアップすることで、身体を移動させることができます。

この一台で自立入浴から介助入浴まで、幅広い対象者の入浴をサポートします。

〈介助入浴〉

入浴時の介助負担を軽減できます。

>> Before

これまでのバスボードは、介助者が利用者を抱えながらボードを取り外さなければならず、介助負担が大きかった。

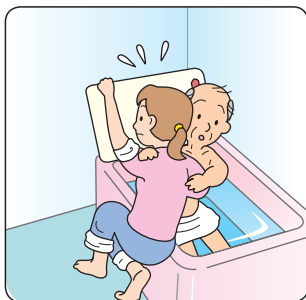

>> After

座面をはねあげられるので、入浴介助の負担を軽減できます。



抱えて立ち上げらせ、バスボードをはねあげます。

〈座位入浴〉

一人でも安全に座位入浴が行えます。

>> Before

これまでのバスボードでは、一度取り外さないと浴槽に浸かれないので、介助してくれる人がいないと使えず、一人で入浴できなかった。

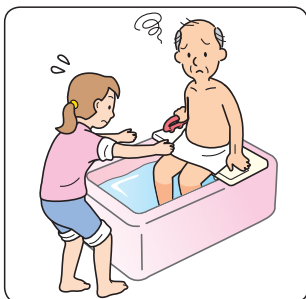

>> After

座面をはねあげられるので、一人でも安全に入浴ができます。



手すりにつかまって立ち上がり、バスボードをはねあげます。

〈またぎ入浴〉

これまでのバスボードの使い方に加え、安全にまたぎ動作が行えます。

>> Before

自宅の浴槽に浴槽手すりが取り付けられず、またぎ動作が不安定なので、浴槽に浸れることを諦めていた。

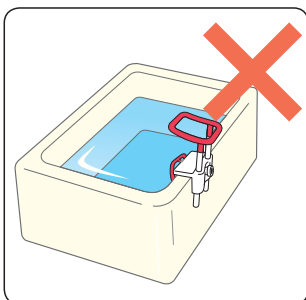

>> After

様々な浴槽に対応でき、安全にまたぎ動作ができます。



バスボードで身体を支えながら浴槽に入ります。

入浴台(バスボード)

座面はねあげ機能で浴槽への出入りをより安心に

バスボード H-S / H-L はねあげくん

39,800円(税込43,780円)

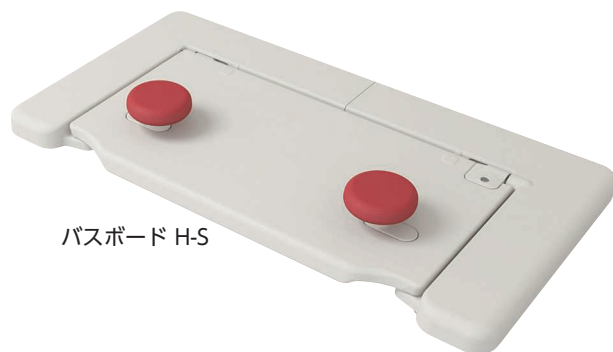

バスボード H-S



バスボード H-L

特定福祉用具
特定介護予防福祉用具

最大使用者体重 100kg

浴槽への出入りを安全に行う

商品寸法図

単位: cm

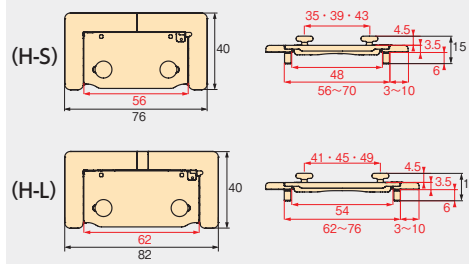

商品コード [H-S] 535-102 [H-L] 535-105

商品サイズ [H-S] 幅76×奥行40×高さ15cm (ボード厚さ:3.5cm)
[H-L] 幅82×奥行40×高さ15cm (ボード厚さ:3.5cm)

商品重量 [H-S] 約5.8kg [H-L] 約5.9kg

材質 (座面) 表面: PP / PE
芯材: アルミニウム / ポリスチレン / PE
(本体) 表面: PP
補強材: ステンレス
(幅調節受け、幅調節ネジ、固定ストッパー本体) ABS
(ストッパーゴム、脚ゴム) エラストマー
(グリップ) 被覆材: エラストマー
芯材: PP

梱包入数 2

J A N [H-S] 858141 [H-L] 858158

T A I S [H-S] 000516 [H-L] 000517

C C T A 9 5 093303

交換部品等 交換部品については巻末の部品一覧をご覧ください。

取り付け可能な浴槽

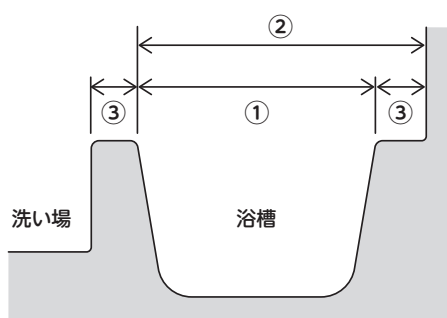

浴槽の大きさに合わせて H-S/H-L の2サイズを用意。様々な浴槽に対応できます。

項目	バスボード H-S	バスボード H-L
①浴槽内幅	56~69cm	62~75cm
②浴槽縁幅(奥側) +浴槽内幅	66cm以上	72cm以上
③浴槽縁幅 (浴室側、奥側 共に)	3.5cm以上	

- 縁が平らな浴槽に使用すること
 - 浴槽の縁が傾斜しているものには使用しないこと
- 取り付けが不安定になり、体重をかけたときにバスボードが動き転倒し、けがの原因になります。

- 固定ストッパーを浴槽の壁に当て、固定します。

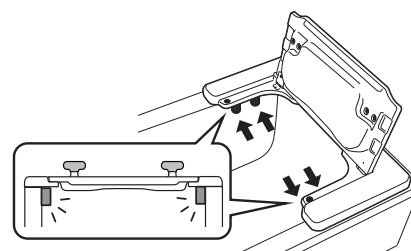
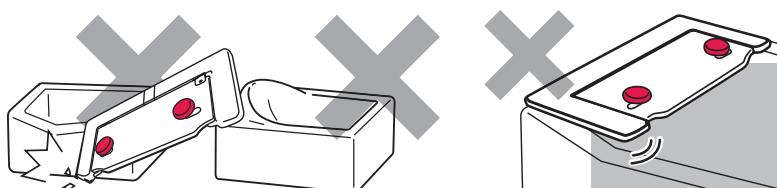

バスボード

U-S / U-L



浴槽への出入りを安全に行う

浴槽壁をまたいで入ることに不安のある方に

バスボード U-S 27,000円(税込29,700円)

バスボード U-L 29,500円(税込32,450円)

取付可能な浴槽サイズ

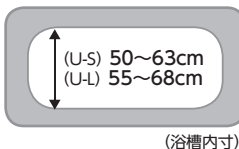

●浴槽の縁幅は、2.5cm以上

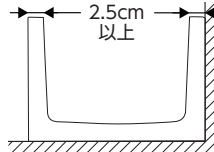

厚み2.5cmの薄型タイプ



特定福祉用具
特定介護予防福祉用具

最大使用者体重 100kg

商品寸法図

単位：cm

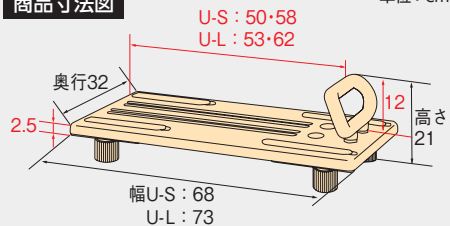

商品コード [U-S] 535-092 [U-L] 535-095

商品サイズ [U-S] 幅68×奥行32×高さ21cm
[U-L] 幅73×奥行32×高さ21cm

商品重量 [U-S] 約3.4kg [U-L] 約3.6kg

材質 (本体・グリップ) PP
(本体芯材) ステンレス (カバー) PE
(ストッパーゴム・脚ゴム) エラストマー

梱包入数 2

色調 (本体) ホワイト (グリップ) レッド

J A N [U-S] 344323 [U-L] 344330

T A I S [U-S] 000120 [U-L] 000119

C C T A 9 5 093303

交換部品等 交換部品については巻末の部品一覧をご覧ください。

ポイント 取付調節が簡単に



カバーを外す



上面から調節OK

裏返したり、工具を使うことなく簡単に浴槽への取付調節ができます。

●握りよいグリップ

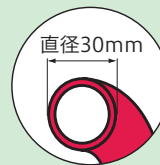
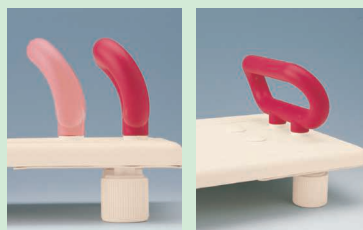

滑りにくく、握りやすい太さのグリップ。取り付け位置も2カ所選べます。

※材質名はそれぞれPP=ポリプロピレン、PE=ポリエチレン、ABS=ABS樹脂、PVC=塩化ビニル樹脂、EVA=エチレン酢酸ビニル共重合樹脂を表しています。
※JANコードの国名およびメーカーコードを表わす49-70210は共通です。TAISコードのメーカーコードを表わす00221は共通です。

浴槽台 〈浴槽台 ラインナップ〉

浴槽台の選び方

自沈タイプ、吸着タイプから選べます。

自沈タイプ

- 自重で沈むのでお湯を張った後でも設置できる。
- 洗い場にも置ける。

吸着タイプ

- 吸盤でしっかり吸着する。
- 軽い。

1.浴室環境から選択する

設置場所		底面サイズ		
浴槽内	洗い場	標準タイプ	ジャストタイプ	ミニタイプ
		両足が収まり、安心感のある天面広さが必要な方に	底面のR形状が大きい浴槽に	底面幅：41cm以上

品名

タイプ	品名		設置場所		
	浴槽内	洗い場	標準タイプ	ジャストタイプ	ミニタイプ
自沈タイプ	軽量浴槽台 あしびた	●	●	●	●
	ステンレス製浴槽台R あしびた	●	●	●	●
吸着タイプ	高さ調節付浴槽台R かるびたん	● 吸盤が吸着する浴槽	-	●	●
	バスステップ	● 吸盤が吸着する浴槽	-	●	-

【共通の特長】安心・安全な構造



抜群のすべり止め効果

自沈タイプ(脚ゴム+小吸盤仮固定)

格子状のグリップで横すべり防止 ※仮固定できる小吸盤付き



格子状の溝は水を逃し、横すべりに対してすばやく効きます。

格子状のすべり止めと吸盤のダブル効果で、横すべりをしっかり防止!

吸着タイプ(吸盤固定)

弱い力(従来の60%)でしっかり吸着する二重吸盤

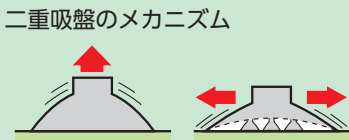

二重吸盤で強力に吸着します。

上の引っ張りには大吸盤で支えます。

横すべりには小吸盤で支えます。

天面はすべりにくい素材を採用

すべり止めシートタイプ

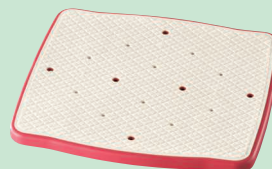

すべりにくい、エラストマーで加工した天板

ソフトクッションタイプ

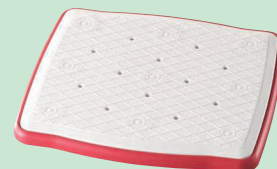

やわらかい、EVAクッションを採用

〈使用できない浴室環境〉

- ① 温泉水や入浴剤を入れたお湯でのご使用
- ② 小さい石のようなタイルが埋め込まれた洗い場での踏み台としてのご使用
- ③ 大理石、人工大理石の浴槽内や洗い場でのご使用

座っても痛くなく冷たさを軽減できます。

※洗い場で使用できるのは金属製のみ。ソフトクッションは取り外して洗えます。



高さ設定		重量			天面タイプ		ページ →
高さ調節範囲 単位 (cm)		設置する方が容易に持ち運べることを確認してください。			すべり止めシート 主に踏み台として使用される方	ソフトクッション 主にイスとして使用される方	
—		※単位:kg ※()はソフトクッションタイプ					
高さの調節幅	ピッチ	標準	ジャスト	ミニ			
8-12	2	-	2.2(2.5)	-	●	●	P.119
12-20		2.4(2.7)	2.3(2.5)	2.0(2.3)	●	●	
16-26		2.5(2.8)	2.4(2.6)	2.1(2.4)	●	●	
20-30		2.6(2.9)	2.5(2.8)	-	●	●	
10	-	2.8(2.6)	2.4(2.3)	2.2(2.1)	●	●	P.123
12-15	3	3.1(2.8)	2.7(2.6)	2.5(2.3)	●	●	
15-20	2.5	3.3(3.0)	2.9(2.8)	2.6(2.5)	●	●	
17.5-25	2.5	3.4(3.2)	3.0(2.9)	-	●	●	
20-30	2.5	3.6(3.3)	3.2(3.1)	-	●	●	
15-22.5	2.5	2.5 (2.4)	-	1.9 (1.8)	●	●	P.125
18.5	-	1.7	-	-	-	-	P.126

浴槽に沈めても見えやすいツートーンカラー天板

踏み込むときに踏み場所を視認しやすい、ツートーンカラー天板です。

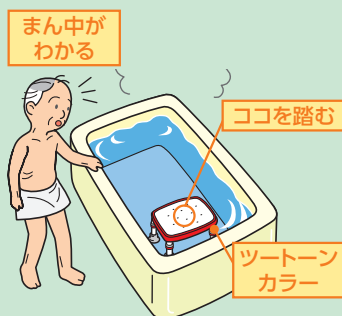

天板の端を踏み込んでもバランスを崩しにくい構造

ソフトクッションタイプも天板端部は剛性のある樹脂素材なので、端を踏み込んでも安心です。



幅広い品揃え、調節範囲で最適高さへ

浴槽の深さによって高さ調節を行ってください。洗い場と浴槽内の高さを合わせると安定してまたぎ動作を行えます。

[高さ調節の目安]

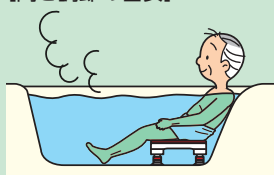

高さ 約10cm
浅い浴槽でも
肩までつかりやすい。



高さ 約15cm
一般的な浴槽で使用。

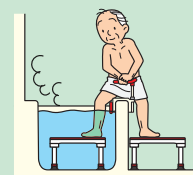

高さ 25cm以上
深い浴槽でも、またぎ際に
姿勢が安定します。

※材質名はそれぞれPP=ポリプロピレン、PE=ポリエチレン、ABS=ABS樹脂、PVC=塩化ビニル樹脂、EVA=エチレン酢酸ビニル共重合樹脂を表しています。
※JANコードの国名およびメーカーコードを表わす49-70210は共通です。TAISコードのメーカーコードを表わす00221は共通です。

浴槽内いす

軽くて持ちやすいから出し入れラクラク。スッと持ち上げ、サッと水キレ。

浴槽への出入りを安全に行う

出し入れ、お手入れ、楽しく。

軽量浴槽台

“あしぴた” シリーズ

あしぴた



出し入れが楽になる3つのポイント



1 浴槽台[※]で
最軽量クラス
2.0kg～

今までよりも軽量になったので高齢者や女性でも持ち上げが楽になり、出し入れの負担が軽減します。

※自重で沈めるタイプ

2 楽に取り出しできる
持ち手

握りやすい持ち手で、浴槽台を取り出す場面でも片手でしっかり浴槽台をつかめるので、楽に取り出せます。

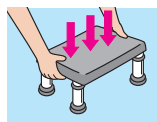
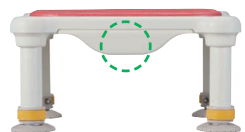

両手で持ち上げると水の抵抗が大きく重い。

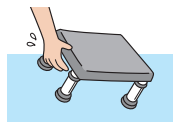

水の抵抗を小さくするためにななめにすると持ちにくくすべりやすい。



持ち手があるので、片手で楽に取り出しができます。

3 水切れのよい貫通構造

浴槽から取り出したときの水切れがよく、水中へ沈めるときも空気が抜けやすくなるために、天板と脚ゴムに水抜き穴を設けました。抵抗が少なくスムーズな出し入れができます。

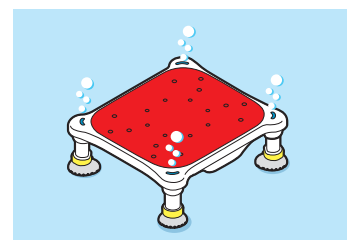

軽量浴槽台で
普段の出し入れ、
お手入れが
楽になりました。

浴槽から
出し入れするときに
重くて大変…。

つかむところが
なくて片手で
持ちにくい…。

浴槽台を脱衣所に
保管したいけど
浴槽台から水が
ポタポタとたれて、
床が濡れる…。



軽くて持ち上げる
負担が少ない。

持ち手があって
濡れていても滑らず
片手で安心して
出し入れできる。

短時間で
水切りできるから
脱衣所に
保管しやすい。

楽しく高さ調節

幅広い調節範囲



- 8-12タイプ
8～12cm (3段階)
- 12-20タイプ
12～20cm (5段階)
- 16-26タイプ
16～26cm (6段階)
- 20-30タイプ
20～30cm (6段階)

簡単調節方法

1か所で調節できる

調節部分の固定箇所が1か所のため、
少ない作業数で高さ調節できます。



D型パイプ構造

D形状のパイプで上下方向のみに動きを制限でき、パイプをスライドしたときに高さ調節の穴位置がわかりやすい形状です。



楽しくお手入れ

着脱しやすい天板

天板を外しやすくするため天板と本体の間に指かり部分を設けました。*短辺側



パイプ内のお手入れ

脚ゴム底面に大きな水抜き穴があるため、分解せずに固定ピンを外すだけでパイプ内をお手入れできます。



速乾構造

脚部の貫通構造
パイプ内の水切れ、風通しが良い貫通構造です。

立てかけ保管構造
本体を安定して立てかけて置くことができ、カビやすい部品も乾かしやすくしています。



防カビ加工 & クリーン構造

防カビW

SIAA
防カビ加工

横すべりを防止する独自の脚ゴム

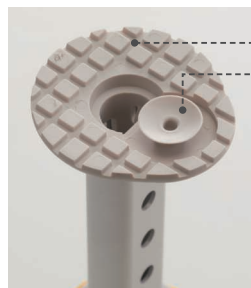

すべり止めゴム

吸盤

あしびた

格子状のすべり止めゴムと吸盤のダブル効果で、横すべりをしっかり防止します。

お風呂に入るときにふみ込んでもしっかりとグリップが効いて横すべりを防止します。



用途にあわせて選べる座面タイプ

すべり止めシートタイプ



すべりにくい、エラストマーで加工した天板です。

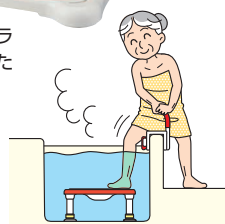

踏み台として使用する際に安心

ソフトクッションタイプ



やさらか、EVAクッションを採用しています。
*天板から取り外し可能



ソフトクッションがおしりにやさしい

浴槽内いす

●サイズバリエーション ～標準タイプ、ジャストタイプ、ミニタイプの3種類から～

浴槽の底面幅に対して、浴槽台が大きすぎると設置が出来ない。小さすぎるとすきまが出来る。

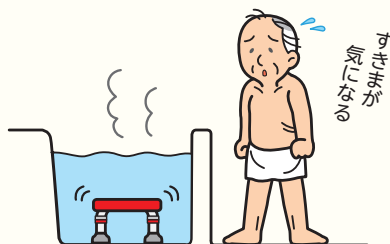

様々な浴槽に対応する為に3サイズをラインナップ

両足が収まり、安心感のある天面広さが必要な方に	底面のR形状が大きい浴槽に	底面が狭い浴槽に
<p>標準タイプ</p> <p>浴槽底幅41cm以上</p>	<p>ジャストタイプ</p> <p>浴槽底幅36cm～41cm</p>	<p>ミニタイプ</p> <p>浴槽底幅33cm～36cm</p>

■軽量浴槽台 “あしぴた” シリーズ

●ジャストすべり止めシートタイプ



●ミニソフトクッションタイプ



(レッド)

(ブルー)

(グリーン)

商品寸法図 単位: cm

品名	高さ
ジャスト 8-12	8・10・12cm (3段階)
標準/ジャスト/ミニ 12-20	12・14・16・18・20cm (5段階)
標準/ジャスト/ミニ 16-26	16・18・20・22・24・26cm (6段階)
標準/ジャスト 20-30	20・22・24・26・28・30cm (6段階)

※ソフトクッションタイプも同様です

材質 (天板)PP※1 (ソフトクッション)EVA※2 (本体・スライド支柱)アルミニウム (脚ゴム)エラストマー/PP ※1 すべり止めシート表面はエラストマー ※2 ソフトクッションタイプのみです

梱包入数 2

色 調 レッド ブルー グリーン

交換部品等 交換部品については巻末の部品一覧をご覧ください。

浴槽内・洗い場兼用

組立完成品

特定福祉用具
特定介護予防福祉用具

最大使用者体重
100kg



天板サイズ	天板タイプ	品名	カラー	商品コード	JAN	TAIS	価格	製品重量
標準 [NEW] 発売予定	すべり止め シートタイプ	標準 12-20	● レッド	536-525	033456	申請中	18,500円 (税込20,350円)	2.4kg
			● ブルー	536-526	033463			
			● グリーン	536-527	033470			
		標準 16-26	● レッド	536-528	033487	申請中	18,500円 (税込20,350円)	2.5kg
			● ブルー	536-529	033494			
			● グリーン	536-530	033500			
	標準 20-30	● レッド	536-531	033517	申請中	18,500円 (税込20,350円)	2.6kg	
		● ブルー	536-532	033524				
		● グリーン	536-533	033531				
	ソフト クッション タイプ	標準 ソフト 12-20	● レッド	536-535	033548	申請中	19,500円 (税込21,450円)	2.7kg
			● ブルー	536-536	033555			
			● グリーン	536-537	033562			
標準 ソフト 16-26		● レッド	536-538	033579	申請中	19,500円 (税込21,450円)	2.8kg	
		● ブルー	536-539	033586				
		● グリーン	536-540	033593				
標準 ソフト 20-30	● レッド	536-541	033609	申請中	19,500円 (税込21,450円)	2.9kg		
	● ブルー	536-542	033616					
	● グリーン	536-543	033623					
ジャスト	すべり止め シートタイプ	ジャスト 8-12 NEW	● レッド	536-588	033630	申請中	18,500円 (税込20,350円)	2.2kg
			● ブルー	536-589	033647			
			● グリーン	536-590	033654			
		ジャスト 12-20	● レッド	536-550	012741	000560	18,500円 (税込20,350円)	2.3kg
			● ブルー	536-551	012758			
			● グリーン	536-552	012772			
		ジャスト 16-26	● レッド	536-555	012789	000561	18,500円 (税込20,350円)	2.4kg
			● ブルー	536-556	012796			
			● グリーン	536-557	012802			
		ジャスト 20-30 NEW	● レッド	536-591	033661	申請中	18,500円 (税込20,350円)	2.5kg
			● ブルー	536-592	033678			
			● グリーン	536-593	033685			
	ソフト クッション タイプ	ジャスト ソフト 8-12 NEW	● レッド	536-594	033692	申請中	19,500円 (税込21,450円)	2.5kg
			● ブルー	536-595	033708			
			● グリーン	536-596	033715			
		ジャスト ソフト 12-20	● レッド	536-560	012819	000562	19,500円 (税込21,450円)	2.5kg
			● ブルー	536-561	012826			
			● グリーン	536-562	012833			
ジャスト ソフト 16-26	● レッド	536-565	012840	000563	19,500円 (税込21,450円)	2.6kg		
	● ブルー	536-566	012857					
	● グリーン	536-567	012864					
ジャスト ソフト 20-30 NEW	● レッド	536-597	033722	申請中	19,500円 (税込21,450円)	2.8kg		
	● ブルー	536-598	033739					
	● グリーン	536-599	033746					
ミニ	すべり止め シートタイプ	ミニ 12-20	● レッド	536-570	012871	000564	18,500円 (税込20,350円)	2.0kg
			● ブルー	536-571	012888			
			● グリーン	536-572	012895			
		ミニ 16-26	● レッド	536-575	012901	000565	18,500円 (税込20,350円)	2.1kg
			● ブルー	536-576	012918			
			● グリーン	536-577	012925			
	ソフト クッション タイプ	ミニソフト 12-20	● レッド	536-580	012932	000566	19,500円 (税込21,450円)	2.3kg
			● ブルー	536-581	012963			
			● グリーン	536-582	012970			
ミニソフト 16-26	● レッド	536-585	013007	000567	19,500円 (税込21,450円)	2.4kg		
	● ブルー	536-586	013014					
	● グリーン	536-587	013038					

※材質名はそれぞれPP=ポリプロピレン、PE=ポリエチレン、ABS=ABS樹脂、PVC=塩化ビニル樹脂、EVA=エチレン酢酸ビニル共重合樹脂を表しています。
 ※JANコードの国名およびメーカーコードを表わす49-70210は共通です。TAISコードのメーカーコードを表わす00221は共通です。

浴槽内での立ち上がりをラクにしたい方や出入りする際の踏み台として

ステンレス製浴槽台R

ぴたっとくっついてさらに安心の
中央吸盤付脚ゴム

“あしびた” シリーズ

■ [ミニタイプ]



レッド

ブルー

※ソフトクッションタイプには、ブルーはありません。

商品寸法図

単位: cm

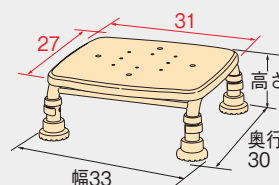

品名	高さ
ミニ 10	10cm (1段階)
ミニ 12-15	12・15cm (2段階)
ミニ 15-20	15・17.5・20cm (3段階)

※ソフトクッションタイプも同様です

■ [「ジャスト」タイプ]



レッド

ブルー

※ソフトクッションタイプには、ブルーはありません。

商品寸法図

単位: cm

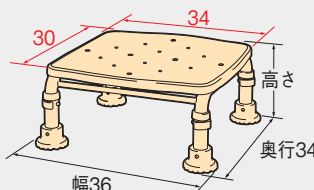

品名	高さ
ジャスト 10	10cm (1段階)
ジャスト 12-15	12・15cm (2段階)
ジャスト 15-20	15・17.5・20cm (3段階)
ジャスト 17.5-25	17.5・20・22.5・25cm (4段階)
ジャスト 20-30	20・22.5・25・27.5・30cm (5段階)

※ソフトクッションタイプも同様です

■ [標準タイプ]



レッド

ブルー

※ソフトクッションタイプには、ブルーはありません。

商品寸法図

単位: cm

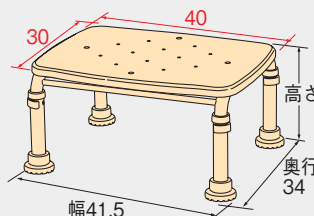

品名	高さ
10	10cm (1段階)
12-15	12・15cm (2段階)
15-20	15・17.5・20cm (3段階)
17.5-25	17.5・20・22.5・25cm (4段階)
20-30	20・22.5・25・27.5・30cm (5段階)

※ソフトクッションタイプも同様です

材質 (天板) PP ※ 1
(ソフトクッション) EVA ※ 2
(本体・スライド支柱) ステンレス ※ 3
(脚ゴム) エラストマー

梱包入数 2
色 調 レッド ブルー

T A I S 000312
C C T A 9 5 093327 / 093303

交換部品等 交換部品については巻末の部品一覧をご覧ください。

※1 すべり止めシート表面はエラストマー。
※2 ソフトクッションタイプのみです。
※3 ミニ10、ミニソフト10、ジャスト10、ジャストソフト10、10、ソフト10にはスライド支柱は付いておりません。



浴槽内・洗い場兼用

特定福祉用具
特定介護予防福祉用具

組立完成品

最大使用者体重 100kg

浴槽内いす

天板タイプ	天板サイズ	品名	カラー	商品コード	JAN	価格	製品重量
すべり止めシートタイプ	ミニタイプ	ミニ10	● レッド	536-460	462157	17,000円(税込18,700円)	約2.2kg
			● ブルー	536-461	510858		
		ミニ12-15	● レッド	536-462	462164	18,000円(税込19,800円)	約2.5kg
			● ブルー	536-463	510865		
		ミニ15-20	● レッド	536-464	462171	18,000円(税込19,800円)	約2.6kg
			● ブルー	536-465	510889		
	ジャストタイプ	ジャスト10	● レッド	536-490	841785	17,000円(税込18,700円)	約2.4kg
			● ブルー	536-491	841792		
		ジャスト12-15	● レッド	536-492	841808	18,000円(税込19,800円)	約2.7kg
			● ブルー	536-493	841815		
		ジャスト15-20	● レッド	536-494	841822	18,000円(税込19,800円)	約2.9kg
			● ブルー	536-495	841839		
		ジャスト17.5-25	● レッド	536-496	841846	18,000円(税込19,800円)	約3.0kg
			● ブルー	536-497	841853		
		ジャスト20-30	● レッド	536-498	841860	18,000円(税込19,800円)	約3.2kg
			● ブルー	536-499	841877		
	標準タイプ	10	● レッド	536-440	462072	17,000円(税込18,700円)	約2.8kg
			● ブルー	536-441	510810		
12-15		● レッド	536-442	462089	18,000円(税込19,800円)	約3.1kg	
		● ブルー	536-443	510827			
15-20		● レッド	536-444	462096	18,000円(税込19,800円)	約3.3kg	
		● ブルー	536-445	510834			
17.5-25		● レッド	536-448	829417	18,000円(税込19,800円)	約3.4kg	
		● ブルー	536-449	829400			
20-30		● レッド	536-446	462102	18,000円(税込19,800円)	約3.6kg	
		● ブルー	536-447	510841			
ソフトクッションタイプ	ミニタイプ	ミニソフト10	● レッド	536-470	462188	18,000円(税込19,800円)	約2.1kg
		ミニソフト12-15	● レッド	536-472	462195	19,000円(税込20,900円)	約2.3kg
		ミニソフト15-20	● レッド	536-474	462201	19,000円(税込20,900円)	約2.5kg
	ジャストタイプ	ジャストソフト10	● レッド	536-500	841884	18,000円(税込19,800円)	約2.3kg
		ジャストソフト12-15	● レッド	536-501	841891	19,000円(税込20,900円)	約2.6kg
		ジャストソフト15-20	● レッド	536-502	841907	19,000円(税込20,900円)	約2.8kg
		ジャストソフト17.5-25	● レッド	536-503	841914	19,000円(税込20,900円)	約2.9kg
		ジャストソフト20-30	● レッド	536-504	841921	19,000円(税込20,900円)	約3.1kg
	標準タイプ	ソフト10	● レッド	536-450	462119	18,000円(税込19,800円)	約2.6kg
		ソフト12-15	● レッド	536-452	462126	19,000円(税込20,900円)	約2.8kg
		ソフト15-20	● レッド	536-454	462133	19,000円(税込20,900円)	約3.0kg
		ソフト17.5-25	● レッド	536-458	829394	19,000円(税込20,900円)	約3.2kg
		ソフト20-30	● レッド	536-456	462140	19,000円(税込20,900円)	約3.3kg

浴槽内での立ち上がりをラクにしたい方や出入りする際の踏み台として

浴槽への出入りを安全に行う

高さ調節付浴槽台R

“かるぴったん”シリーズ

かるぴったん



お年寄りでも取り扱いやすい
軽量タイプ。介助負担の軽減にも

ポイント1 プラスチック製軽量タイプ

軽いので楽に扱えます

ステンレス製の浴槽台と比べて軽量なので、腕力の弱い方でも持ち運びや取り出す作業が楽に行えます。



ポイント2 吸着しやすさと滑りにくさが、さらにUP

利点1 二重吸盤で強力に吸着します。

二重吸盤のメカニズム



上の引っぱりには大吸盤で支えます。



横すべりには小吸盤で支えます。



黄色いオープナーで吸盤解除も簡単です。

利点2 お湯を張った後でも吸着できます

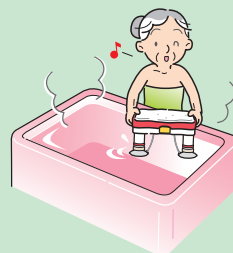

家族が入浴した後設置したいときに便利。従来品より軽い力で吸着します。

大吸盤の中に小吸盤が5個ついた2重吸盤で、浴槽内での横滑りを防止します。

ポイント3 使用後の負担を軽減

利点1 無理のない姿勢で吸盤解除

従来品・他社品



かるぴったん



吸盤解除オープナーを短側面から長側面へ

かがんだままの姿勢でオープナーをつかめるので体をひねらず楽に解除できます。

利点2 お手入れしやすい



天板の裏面がフラットでふきやすい



持ち上げると同時に水切り完了(当社比4倍)

浴槽から取り出す時に簡単に取り出せます。

本体が軽い
水切りが早い
浮力が働くプラスチック製

腰にずしっとこない



●便利な目盛り付の高さ調節機能

15cm



ストッパー

固定ナット



22.5cm

体格や浴槽の深さに合わせて、15・17.5・20・22.5cmの4段階に高さを調節できます。ストッパーと固定ナットでガタツキなく、しっかり固定できる安心構造。



20

便利な目盛り付き!

浴槽内いす

高さ調節付浴槽台R “かるぴったん” シリーズ

品名	カラー	商品コード	JAN	価格
ミニ	● レッド	536-484	470879	15,500円 (税込17,050円)
	● ブルー	536-483	510902	
ミニソフト	● レッド	536-486	470886	17,500円 (税込19,250円)
標準	● レッド	536-480	470855	15,500円 (税込17,050円)
	● ブルー	536-481	510896	
標準ソフト	● レッド	536-482	470862	17,500円 (税込19,250円)

浴槽内専用

高さ
約15~22.5cm
(4段階)

標準 (レッド)

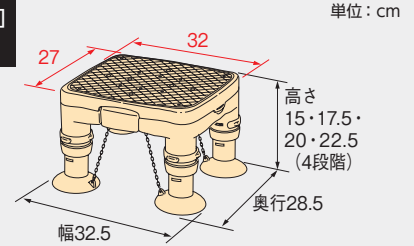
[ミニタイプ]
商品寸法図

ミニソフト (レッド)

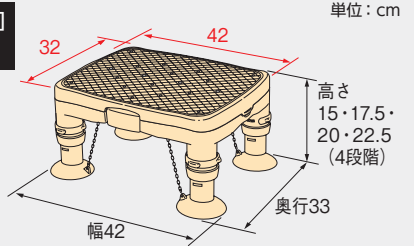

ミニ (ブルー)

[標準タイプ]
商品寸法図

浴槽内専用

特定福祉用具
特定介護予防福祉用具

組立完成品

最大使用者体重 100kg

SIAA
防カビ加工

※ソフトタイプには、ブルーはありません。

商品サイズ [ミニタイプ] 幅 32.5×奥行 28.5×高さ 15~22.5cm
[標準タイプ] 幅 42×奥行 33×高さ 15~22.5cm商品重量 [ミニ] 約 1.9kg [ミニソフト] 約 1.8kg
[標準] 約 2.5kg [標準ソフト] 約 2.4kg材質 (天板) PP※1 (ソフトクッション) EVA※2
(本体・スライド脚) PP (吸盤) エラストマー

梱包入数 2

色 調 レッド ブルー

T A I S 000326

C C T A 9 5 093327 / 093303

交換部品等 交換部品については巻末の部品一覧をご覧ください。

※1 すべり止めシート表面はエラストマー。

※2 ソフトタイプのみです。

バスステップ

12,500円(税込13,750円)

浴槽内専用

高さ
約18.5cm
(吸盤固定時)

最軽量のシンプルタイプ

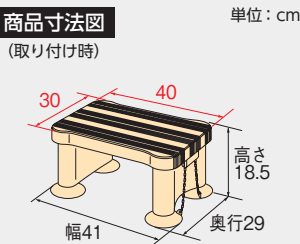
商品寸法図
(取り付け時)

商品コード 535-110

商品サイズ 幅 41×奥行 29×高さ 18.5cm

商品重量 約 1.7kg

材質 (本体・天面板) PP
(天面板固定ノブ) ABS
(吸盤) エチレンプロピレンゴム

梱包入数 4

色 調 (本体) ホワイト
(天面板) レッド

J A N 039113

T A I S 000075

C C T A 9 5 093327 / 093303

※材質名はそれぞれPP=ポリプロピレン、PE=ポリエチレン、ABS=ABS樹脂、PVC=塩化ビニル樹脂、EVA=エチレン酢酸ビニル共重合樹脂を表しています。
※JANコードの国名およびメーカーコードを表わす49-70210は共通です。TAISコードのメーカーコードを表わす00221は共通です。

アロン化成(株)







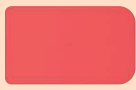
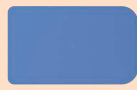

126

入浴用マット〈入浴用マット ラインナップ〉

入浴用マットの選び方

自沈タイプ、吸盤吸着タイプから選べます。

自沈タイプ	吸盤吸着タイプ
自重で沈むので置くだけ簡単設置 洗い場で使用可能	裏面は無数の吸盤で浴槽底、浴槽壁にしっかり吸着します。背中のおすり落ち防止にもおすすめ
	

自沈タイプ	おく楽びったりマット カーブが大きい浴槽でも隅まで敷けます。 ※1 おく楽びったりマットは幅、奥行共にカットできます(カット線入り)。	  	レッド ブルー グリーン	サイズ
	おく楽すべり止めマット ※2 おく楽すべり止めマットは奥行をカットできます。	  	レッド ブルー グリーン	小 中 大
吸盤吸着タイプ	吸着すべり止めマット	  	レッド ブルー グリーン	C(2枚入) S M

【おく楽シリーズ共通の特長】安心・安全な構造

置くだけ簡単設置

自重で沈むので、お湯をはった後でも設置可能です。

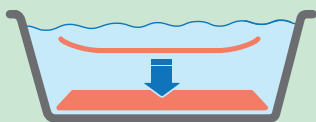

浴槽内への設置

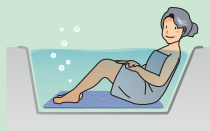

洗い場への設置



吸盤が付きにくい浴槽や、洗い場で使用できます。

〈使用できない浴室環境〉

- ・木製、大理石の浴槽
- ・タイル敷き、小石敷きの洗い場、および浴槽
- ・お湯が循環している浴槽(24時間風呂)
- ・入浴剤入りのお湯が入った浴槽
- ・泡の出る浴槽
- ・温泉 ・大浴場

すべり止め効果抜群のクローバーカット

裏面はクローバーカットであらゆる方向にグリップ力を発揮します。

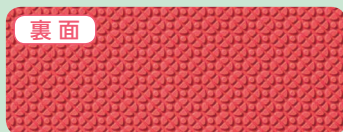

表面はすべりにくだけでなく、肌ざわりも良い表面加工。



おく楽すべり止めマット

おく楽びったりマット

カットできます



奥行カット

他用具との併用時に安心。

マットの上に浴槽台などが重ならないよう、カットできます。

おく楽びったりマット
奥行 45cm 以上残すこと
おく楽すべり止めマット
奥行 35cm 以上残すこと

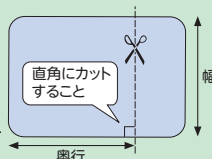

幅カット

浴槽底面の狭い浴槽でも安心。

浴槽のカーブにかからないよう、幅をカットできます。
※おく楽びったりマットのみ

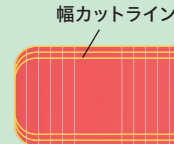

外周スロープ形状でつまずき防止

マットの縁は傾斜をつけて床との段差を小さくしているので、つまずきやめくれを予防します。

※カット前

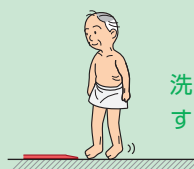
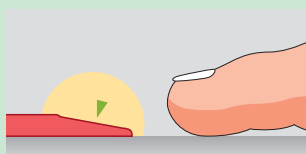

洗い場での使用で
すり足歩行の人でも安心。

1.設置環境から選定する				2.取り扱い等から選定する		ページ →
・浴槽サイズ、形状を確認してください。 ・浴槽台などと併用する場合、「おく楽」シリーズはカットで、サイズ調整できます。				カット可能	重量(kg)	
サイズ(cm)		洗い場での使用	浴槽内での使用	✂	kg	
幅	奥行					
42(※1)	70(※1)	●	●	◎(※1)	1.6	P.128
38	55(※2)	●	●	●(※2)	1.0	P.129
38	70(※2)	●	●	●(※2)	1.3	
38	87(※2)	●	●	●(※2)	1.6	
36	28	-	●	-	0.2(1枚あたり)	P.129
36	55	-	●	-	0.4	
36	70	-	●	-	0.6	

浴槽内や洗い場で足もとやお尻のすべりを防止し、安心して入浴できます。

浴槽への出入りを安全に行う

おく楽ぴったりマット

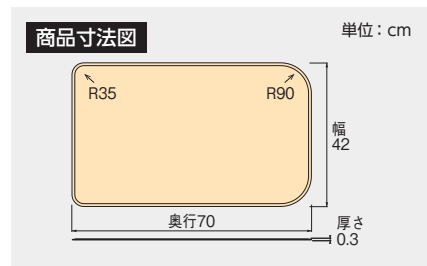
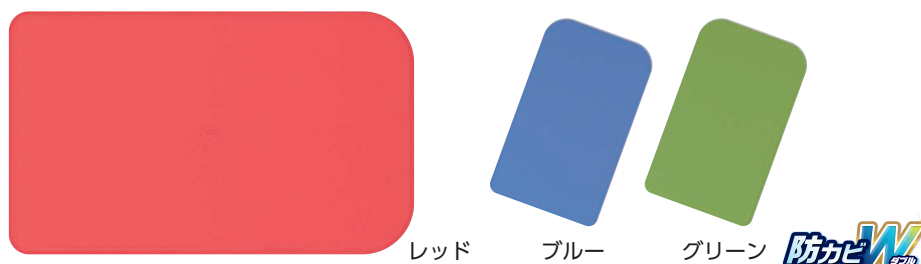

カラー	商品コード	JAN	価格
● レッド	535-275	017067	5,800円 (税込6,380円)
● ブルー	535-276	017074	
● グリーン	535-277	017098	

浴槽内・洗い場兼用

商品サイズ 幅42×奥行70×厚さ0.3cm
 商品重量 約1.6kg
 材質 合成ゴム
 梱包入数 6

隅までぴったり、踏み込み安心

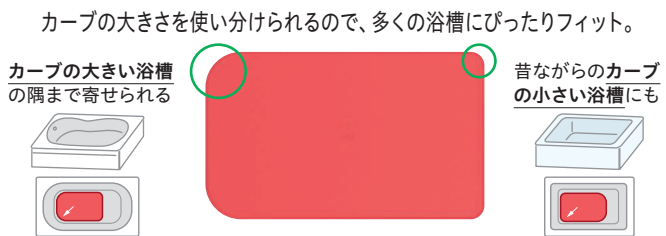

浴槽にあわせて縦横カット

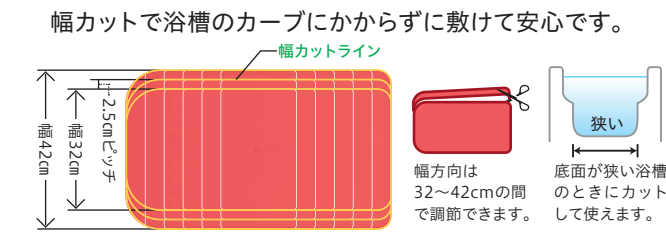

※材質名はそれぞれPP=ポリプロピレン、PE=ポリエチレン、ABS=ABS樹脂、PVC=塩化ビニル樹脂、EVA=エチレン酢酸ビニル共重合樹脂を表しています。
 ※JANコードの国名およびメーカーコードを表す49-70210は共通です。TAISコードのメーカーコードを表す00221は共通です。

入浴用マット

浴槽内で足もとやお尻のすべりを防止し、安心して入浴できます

浴槽への出入りを安全に行う

お楽すべり止めマット

長さ87cmのロングタイプ
広い浴槽や洗い場にも設置可能。



レッド (小)

ブルー (中)

グリーン (大)

浴槽内・洗い場兼用

〈使用できない浴槽環境〉

←127ページを参照ください。

品名	カラー	商品コード	価格
小	● レッド	535-130	5,000円 (税込5,500円)
	● ブルー	535-131	
	● グリーン	535-113	
中	● レッド	535-133	5,200円 (税込5,720円)
	● ブルー	535-134	
	● グリーン	535-114	
大	● レッド	535-136	6,000円 (税込6,600円)
	● ブルー	535-137	
	● グリーン	535-115	

商品サイズ [小] 幅 38 × 奥行 55 × 厚さ 0.3cm
[中] 幅 38 × 奥行 70 × 厚さ 0.3cm
[大] 幅 38 × 奥行 87 × 厚さ 0.3cm

商品重量 [小] 約 1.0kg [中] 約 1.3kg [大] 約 1.6kg

材質 合成ゴム

梱包入数 6

色調	レッド	ブルー	グリーン
J A N	[小] 831380	831397	853306
	[中] 831410	831427	853313
	[大] 831441	831458	853320

商品寸法図

単位: cm

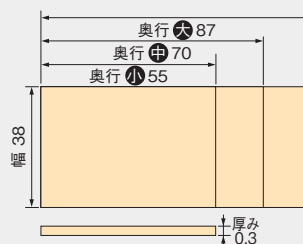

吸着すべり止めマット

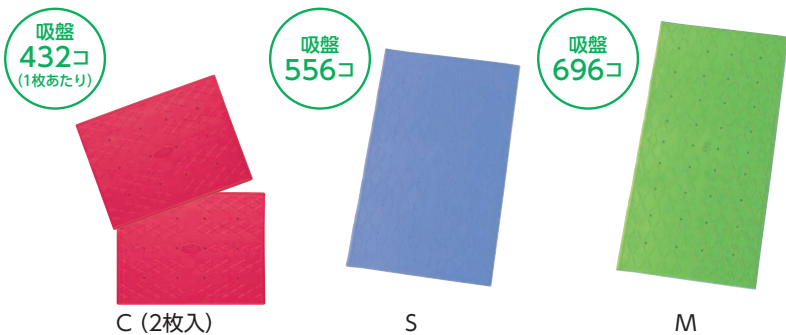

吸盤
432コ
(1枚あたり)

吸盤
556コ

吸盤
696コ

C (2枚入)

S

M

浴槽内専用 吸盤が付く浴槽に設置してください

〈使用できない浴槽環境〉

- ・底面がざらついた浴槽や、木製の浴槽など吸盤が吸着しない浴槽
- ・お湯が循環している浴槽(24時間風呂)
- ・温泉 ・泡の出る浴槽 ・大浴場 ・入浴剤入りのお湯が入った浴槽

●抜群のすべり止め効果

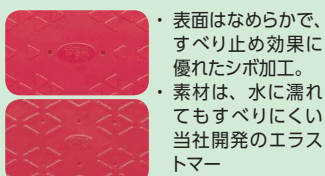

- ・表面はなめらかで、すべり止め効果に優れたシボ加工。
- ・素材は、水に濡れてもすべりにくい当社開発のエラストマー

●横ずれ防止

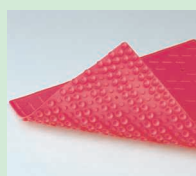

- ・マットの裏には円弧状に多数の吸盤を配置。
- ・お湯の中でもシワになりにくく、足で踏み付けてもマットがズレません。

品名	カラー	商品コード	価格
C (2枚入)	● レッド	535-128	4,000円 (税込4,400円)
	● ブルー	535-127	
	● グリーン	535-129	
S	● レッド	535-448	4,500円 (税込4,950円)
	● ブルー	535-447	
	● グリーン	535-449	
M	● レッド	535-458	5,500円 (税込6,050円)
	● ブルー	535-457	
	● グリーン	535-459	

商品サイズ [C] 幅 36 × 奥行 28 × 厚さ 0.8cm
[S] 幅 36 × 奥行 55 × 厚さ 0.8cm
[M] 幅 36 × 奥行 70 × 厚さ 0.8cm

商品重量 [C] 約 0.2kg / 1枚あたり [S] 約 0.4kg [M] 約 0.6kg

材質 エラストマー

梱包入数 10

色調	レッド	ブルー	グリーン
J A N	[C] 049617	390306	853337
	[S] 390313	390337	853344
	[M] 390344	390368	853351

商品寸法図

単位: cm

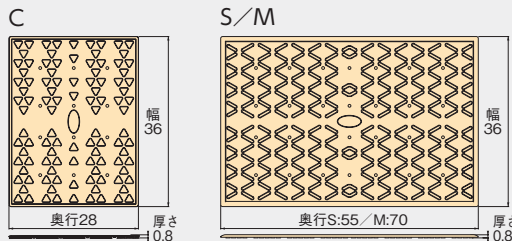

住宅関連 用品

福祉住環境とは

「人が家に合わせてきた」ことで起こっている生活上の不都合を「人に家を合わせる」ことで解決する考え方や技術です。

住宅改修で不都合を解決し

生き甲斐の持てる生活を提案します。

- 手すり(トイレサポート) P.133~135
- 手すり(洋式トイレ用フレーム) P.136~138
- 手すり(ATTOGRIP) P.139~146
- 手すり(屋外用) P.147~152
- 手すり(屋内用) P.153~168
- 段差解消商品 P.169~174



<利用者の能力による介護用品の選定の目安>

健康な時にはなかなか気づかないわずかな段差が、お年寄りには大きな障害になります。玄関をはじめ廊下や階段から部屋の隅々に至るまで、危険は自宅のあらゆるところにあると言っても過言ではありません。ちょっとした配慮で未然に防げる事故も少なくありません。

生活の中での問題点

改善方法

住まいの中での移動や立ち座りに不安がある。

トイレや浴室で立ち座りするとき、敷居の段差などで、ちょっとした移動でも、お年寄りにとっては大きな負担になることがあります。

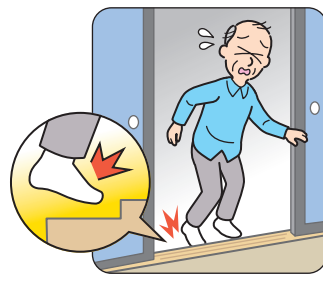

それなら、不安定な身体を支えられる手すりや段差を解消するスロープを設置しましょう。

歩行補助、動作補助には「住宅用手すり」、「トイレ用フレーム」、小さな段差解消には「段差スロープ」を使いましょう。



トイレ・浴室など、移動を伴う場所にちょっとつかまるところがあったり、敷居の段差を解消するスロープを設置するだけで、移動のしやすさは大きく改善されます。また、身体への負担を軽減するだけでなく、安心感を得ることで精神的にも満たされます。

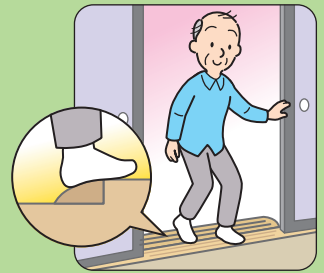

住まいの中

排泄

入浴

大きな段差のある玄関は、昇降しにくい。

足腰が弱っているお年寄りにとって、段差の大きい玄関は昇降しにくく大変危険です。



それなら、段差を解消して手すりを取り付けましょう。

玄関での移動をサポートするアイテムを組み合わせ使いましょう。

段差の大きさに合わせて「段差ステップ」や「玄関台」などを用い、段差を解消。さらに「上がりかまち用手すり」を取り付けることで、身体の安定を保つことができます。使いやすい玄関になることで、外出への意欲も湧いてきます。

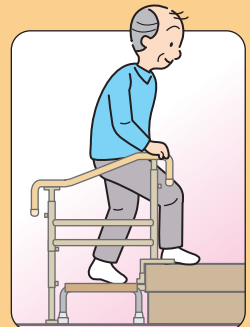

玄関

住宅関連

移動・歩行

介護予防

屋外での歩行に不安がある。

屋外はちょっとした凹凸や段差が多く、お年寄りにとっては大きな負担になり、外出をあきらめてしまいがちになります。

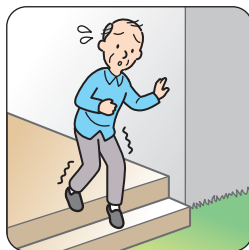

それなら、不安定な身体を支えられる手すりを取り付けましょう。

屋外歩行の補助となる手すりを使いましょう。

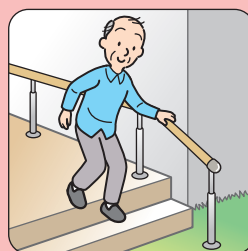

玄関から門までの階段やポーチ段差に身体を支える手すりを設置するだけで歩行時の安心感を得ることができ、お年寄りの外出する意欲を高めることができます。

屋外

食品

生活支援

部品一覧

移動に望ましい空間

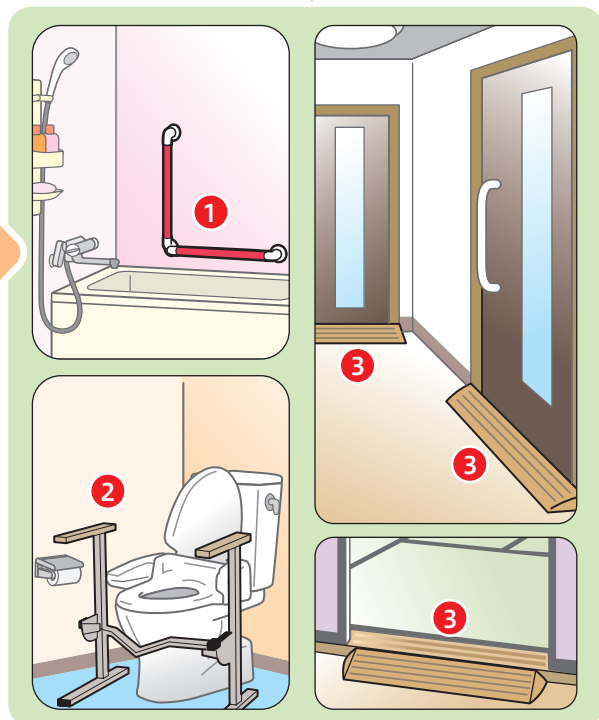

移動をサポートするアイテム

住まいのさまざまな場面で、歩行や立ち座りをサポートします。

- 住まいの中で幅広く使える
 - ① セーフティバー ……153～156ページ
 - 台座付住宅用手すり ……157～160ページ
- トイレでの立ち座りがラクになる
 - ② トイレ用フレーム ……136～138ページ
- お部屋間の段差を解消する
 - ③ 段差スロープ ……172～174ページ

手すりと段差解消アイテムを上手に組み合わせることで、玄関での移動がよりスムーズになります。

- ④ ATTOGRIP ……139～146ページ
- 上がりかまち用手すり ……161～168ページ
- ⑤ 木製玄関台 ……169～171ページ

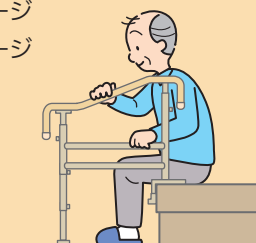

外出時の歩行に安心感を与えます。

- 屋外に手すりを設置する
 - ⑥ アプローチ用手すり ……147～152ページ
 - ATTOGRIP ……139～146ページ

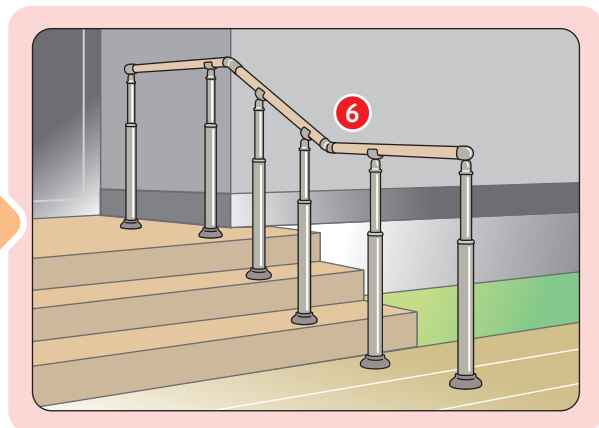

トイレサポート

ATTOGRIP

アットグリップ

NEW



Video

組み立て方



設置事例



トイレサポート

どんな便器にも トイレ環境にも置ける 「置くだけ」タイプ



排泄

入浴

住宅関連

移動・歩行

介護予防

食品

生活支援

部品一覧



1 置くだけ設置!

便器の前に据え置く構造なので、便器の形状や材質の影響を受けずどんなトイレ環境にも設置できます。



2 多彩なひじ掛け設定で 様々なトイレ環境 身体状況 にフィット

① ひじ掛けを選べます



② 手すりの位置を前後左右に調節できます

左右調節(ひじ掛け内寸)

支柱を180度回転させることでひじ掛け内寸を調節できます。

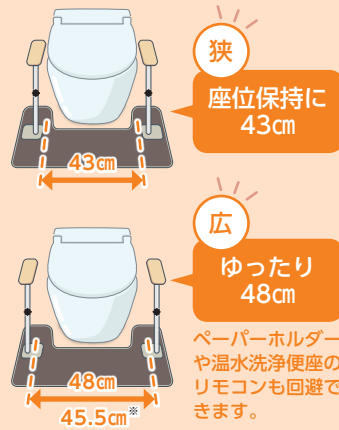

※片側の支柱だけを外側に取付けることもできます

前後調節

支柱の固定位置を変えることで前後に調節できます。

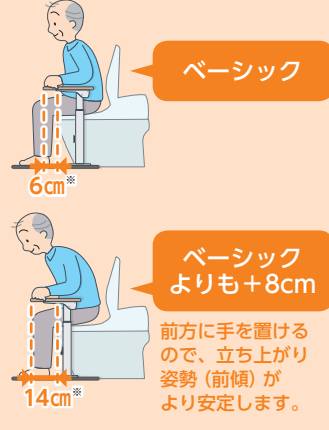

※便器先端からひじ掛け先端までの距離

③ 高さ調節ができます

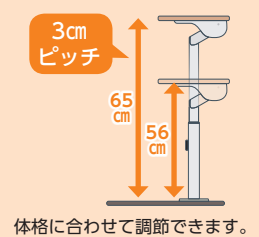

④ 片ひじ掛けも選べます



3 尿臭染み付きを防止!

耐蝕コーティングされた「ベースプレート」とベースプレート全面を覆う「洗えるマット」で尿臭染み付きを防止します。



4 設置は簡単! あっという間に完了

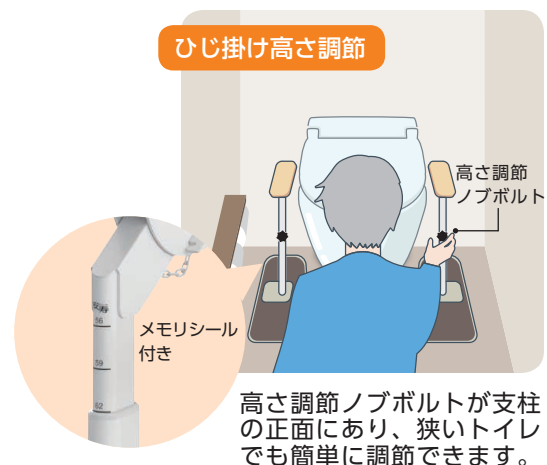

トイレサポート NEW

H…はねあげ N…ノーマル(固定) / S…シングル(片ひじ) T…ツイン(両ひじ)

商品名	ひじ掛けタイプ	商品コード	JANコード	TAISコード	価格	重量	サイズ	ひじ掛け内寸	選定の目安
 トイレサポートH-S	片側 はねあげ	870-087	032008	000577	55,000円 (税込60,500円)	約11.8kg	幅66× 奥行47× 高さ56~65cm	-	 はねあげタイプ 横アプローチや、 介助スペースの 動線確保に。  片ひじタイプ 片ひじでスッキリ
 トイレサポートH-T	両側 はねあげ	870-088	032091	000578	69,000円 (税込75,900円)	約14.6kg	幅66× 奥行47× 高さ56~65cm	48cm/ 43cm	 はねあげタイプ 横アプローチや、 介助スペースの 動線確保に。  両ひじタイプ 両ひじで しっかり姿勢保持
 トイレサポートHN-T	片側 はねあげ/ 片側 ノーマル	870-089	032107	000579	64,000円 (税込70,400円)	約13.9kg	幅66× 奥行47× 高さ56~65cm	48cm/ 43cm	 はねあげタイプ 横アプローチや、 介助スペースの 動線確保に。  両ひじタイプ 両ひじで しっかり姿勢保持
 トイレサポートN-S	片側 ノーマル	870-090	032114	000580	50,000円 (税込55,000円)	約11.0kg	幅66× 奥行47× 高さ56~65cm	-	 ノーマルタイプ 正面からの アプローチに。  片ひじタイプ 片ひじでスッキリ
 トイレサポートN-T	両側 ノーマル	870-091	032121	000581	59,000円 (税込64,900円)	約13.1kg	幅66× 奥行47× 高さ56~65cm	48cm/ 43cm	 ノーマルタイプ 正面からの アプローチに。  両ひじタイプ 両ひじで しっかり姿勢保持

福祉用具貸与
介護予防福祉用具貸与対象品

最大使用者体重 100kg

材質 (木製ひじ掛け) ラバーウッド無垢材
(支柱・ベースプレート) スチール
(支柱カバー) PE
(専用マット) ポリエステル、ポリウレタン

梱包入数 1

交換部品等 交換部品については巻末の部品一覧をご覧ください。

商品寸法図

単位: cm

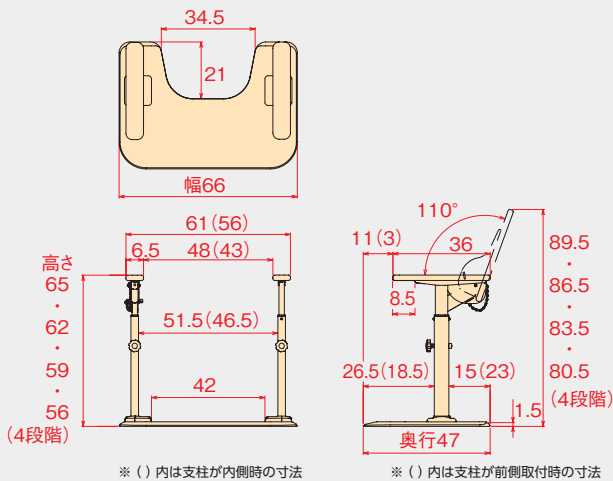

ひじ掛けノーマルタイプの寸法は、はねあげタイプと同じです (はねあげ時の高さを除く)。

従来品との使い分け トイレ環境や身体状況から選択してください。

アットグリップ トイレサポートシリーズ

便器を選ばない
据え置きタイプ

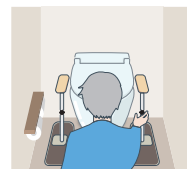

高さ調節ノブボルトが支柱
の正面にあり、狭いトイレ
でも簡単に調節できます。

洋式トイレ用フレーム はねあげR-2シリーズ

横荷重に強い
便器固定タイプ



高さ調節ノブボルト
は側面にあります。



目印線が入っ
ています。

ひじ掛けストッパーを収納できる
ようになりました。



ひじ掛けストッパー
を使わないときは
右図のように
見えています。



洋式トイレ用フレーム

はねあげシリーズ

製品紹介



Video



木製ひじ掛けタイプ



プラスチック製ひじ掛けタイプ

排泄

入浴

住宅関連

移動・歩行

介護予防

食品

生活支援

部品一覧

左右から便器を挟みこむ独自構造で簡単設置



14~40cm対応

●ほとんどの洋式便器に対応出来ます

取り付け可能な便器

①寸法が14cm以上、40cm以下の便器に取り付け可能。

(Aは床から20cmの高さの便器の最大幅)

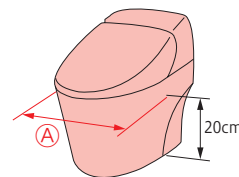

取り付けの条件

床が老朽化しておらず、便器が床にしっかり固定されていることを確認してください。



取り付け可能な温水洗浄便座付の便器

●操作盤の長さが25cm以下の場合

上面図

側面図

25cm以下

28cm以上

●操作盤の長さが25cm以上の場合

上面図

側面図

25cm以上

26cm以下

30cm以上

手すり(洋式トイレ用フレーム)

●はねあげ機能



ひじ掛けのはねあげ機能が必要のない時は、ひじ掛けストッパーをかけることで、より安心してお使いいただけます。(ひじ掛けははねあげできます)

●お手入れしやすい、取外し式カバー



●ひじ掛け (木製・プラスチック製の2種類)



外観が良い木製タイプ



メンテナンスしやすいプラスチック製タイプ

●移乗がしやすい脚構造



横移乗がしやすいように、設置脚の形状を楕円にしました。

●アジャスター付



アジャスターを使用し、床の凹凸に合わせて調節可能です。

●S-はねあげR-2を用いた移乗動作

ドアが、便器の横側についているレイアウトの場合

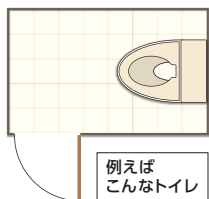

便器に対して、斜め横からアプローチする必要があるので、『**便座の先端から、フレーム支柱までの距離**』が重要になります。

S-はねあげR-2は、『はねあげ式ひじ掛け』で横向きの移乗スペースをしっかりとることができます!

S-はねあげR-2は、ひじ掛けをはね上げた時の『**便座の先端からフレーム支柱までの長さ**』が22cm!

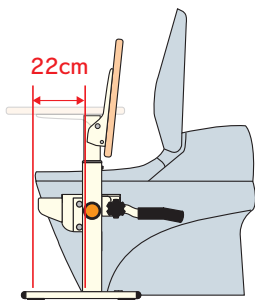

特に、**座位移乗に有効です。**

移乗に必要なスペースをしっかりと確保します。

ドアが、便器の正面についているレイアウトの場合

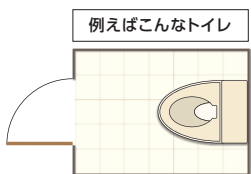

便器に対して、正面からアプローチするので、『**ひじ掛けの長さ**と、『**脚の引きやすさ**』が重要になります。

S-はねあげR-2は、**ひじ掛けが便座先端から6cm!**

立上がる際の重心移動をしっかりとサポートします。

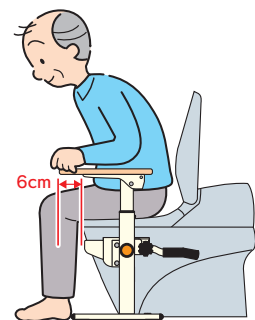

●脚が引きやすい
本体パイプ構造

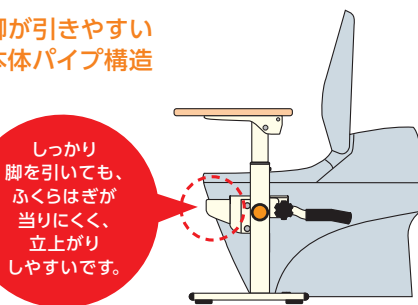

しっかり脚を引いても、ふくらはぎが当りにくく、立上がりやすいです。

洋式トイレ用フレーム S-はねあげR-2(スチール製)

タイプ	商品コード	価格
木製ひじ掛けタイプ	533-087	55,000円(税込60,500円)
プラスチック製ひじ掛けタイプ	533-086	57,000円(税込62,700円)

洋式トイレ用フレーム SUS-はねあげR-2(ステンレス製)

タイプ	商品コード	価格
木製ひじ掛けタイプ	533-067	65,000円(税込71,500円)
プラスチック製ひじ掛けタイプ	533-068	



福祉用具貸与
介護予防福祉用具貸与対象品

居宅介護住宅改修
介護予防住宅改修対象品

最大使用者体重 100kg

商品寸法図 単位: cm

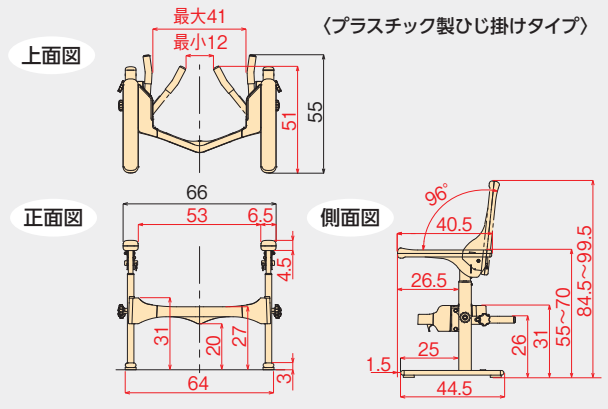
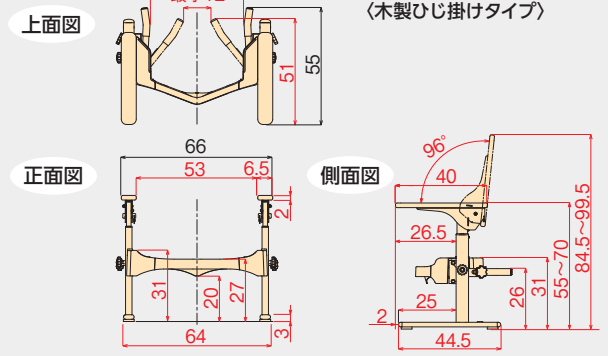

商品サイズ 幅66×奥行55×高さ55~70cm
 商品重量 スチール製約9.8kg / ステンレス製10.0kg
 材質 スチール製 [木製ひじ掛けタイプ] (フレーム) スチール (ひじ掛け) ラバーウッド無垢材
 [プラスチック製ひじ掛けタイプ] (フレーム) スチール (ひじ掛け) PP・PE
 ステンレス製 [木製ひじ掛けタイプ] (フレーム) ステンレス (ひじ掛け) ラバーウッド無垢材
 [プラスチック製ひじ掛けタイプ] (フレーム) スチール (ひじ掛け) PP・PE

梱包入数 1

色調	スチール製	ホワイト / ステンレス製	アイボリー
J A N	スチール製	[木製ひじ掛けタイプ]	841945
		[プラスチック製ひじ掛けタイプ]	841938
	ステンレス製	[木製ひじ掛けタイプ]	847008
		[プラスチック製ひじ掛けタイプ]	847015
T A I S	スチール製	[木製ひじ掛けタイプ]	000450
		[プラスチック製ひじ掛けタイプ]	000451
	ステンレス製	[木製ひじ掛けタイプ]	000458
		[プラスチック製ひじ掛けタイプ]	000459

交換部品等 交換部品については巻末の部品一覧をご覧ください。
 ※組立て式

便利なオプション

取付幅を約5cm広げることで、
操作盤が大きい温水洗浄便座に対応します。



座って右側の支柱に、
取り付けます。



品名	S-はねあげR-2 専用スペーサー	SUS-はねあげR-2 専用スペーサー
商品コード	533-091	533-071
価格	5,000円(税込5,500円)	6,500円(税込7,150円)

挟み込む部分にくびれがある便器に対応します。

床に固定する
場合に使用します
(住宅改修)。



便器固定バーに取り
付けて使用します。



品名	洋式トイレフレームはねあげ用固定板左右セット
商品コード	533-065
価格	9,000円(税込9,900円)

品名	S-はねあげ アンカー・ビスセット
商品コード	591-631
価格	950円(税込1,045円)

ポータブルトイレ用のレンタル手すりはP.32へ

※材質名はそれぞれPP=ポリプロピレン、PE=ポリエチレン、ABS=ABS樹脂、PVC=塩化ビニル樹脂、EVA=エチレン酢酸ビニル共重合樹脂を表しています。
 ※JANコードの国名およびメーカーコードを表わす49-70210は共通です。TAISコードのメーカーコードを表わす00221は共通です。

手すり(ATTOGRIP)

ATTOGRIP AT-E-200

58,000円(税込63,800円)

製品紹介



Video



※木製玄関台は別売りです。



商品寸法図

単位: cm

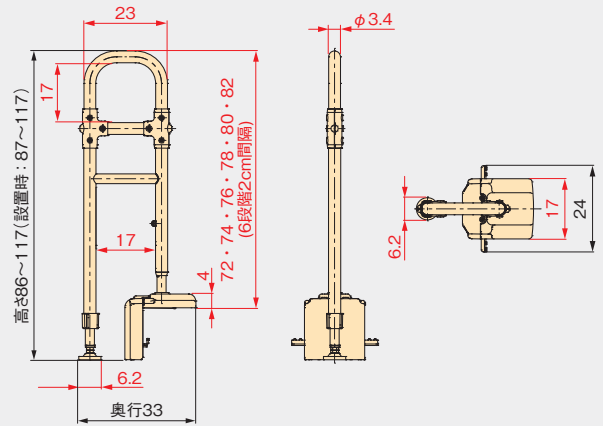

商品コード 531-089

商品サイズ 幅24×奥行33×高さ86～117cm

商品重量 9.5kg

材質 (上段手すり・中段手すり) エラストマー [表面]、スチール [芯材]
 (手すりパイプ [本体]、調節パイプB・C [かまち側・土間側]、ベースプレート、締め付けプレート) スチール
 (ベースプレート樹脂カバーB・C) PE
 (中段手すり樹脂カバー) PP
 (高さ調節固定ナット) ナイロン
 (アジャスター) スチール

梱包入数 1

J A N 842058

T A I S 000454

交換部品等 交換部品については巻末の部品一覧をご覧ください。

福祉用具貸与・介護予防福祉用具貸与対象品

最大使用者体重 100kg

■取り付け可能な上がりかまち

取り付け可能寸法 (A～E) の全ての条件を満たす上がりかまちに取り付けてください。

■取り付け可能寸法

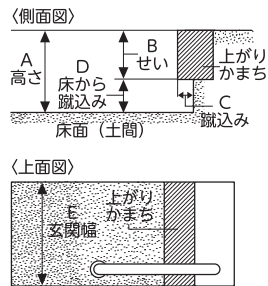

項目	取り付け可能寸法
A (高さ)	15～35cm
B (せい)	9～15cm
C (蹴込み)	1.5cm以上
D (床から蹴込み)	2cm以上
E (玄関幅)	30cm以上

●使用者・住環境に合わせて調節可

手すり高さ

72cm～82cm (6段階調節)

対応框高さ

15cm～35cm (無段階)



コンパクト

30cmあれば設置可能。
間口の狭い玄関にもぴったり。

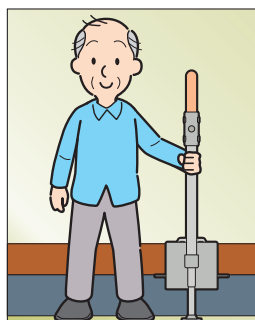
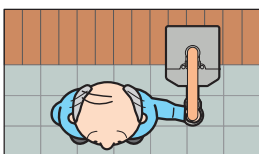

シンプル

工事不要。

上がりかまちを挟みこむだけ。
式台不要でシンプル設置。



しっかり挟んでがっちり安心

式台が邪魔にならず、見た目もスッキリ

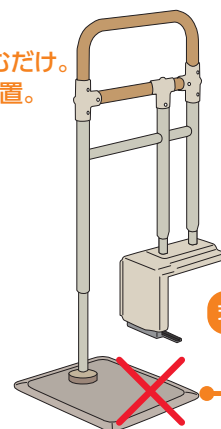

式台不要!

昇降動作や立ち座りが不安な方に

手すりを取り付ける

ATTOGRIP

アットグリップ

AT-C series

あっという間に設置完了。
 いろんな場所であなを支える。

NEW E1600 NEW E1850 NEW E2100

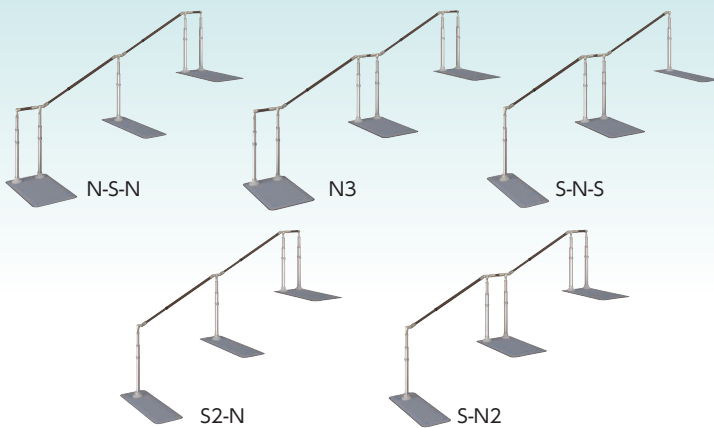

距離の長いポーチや玄関に

3枚のベースプレートと2本の手すりの
 幅広い組み合わせで様々なシーンに



排泄

入浴

住宅関連

移動・歩行

介護予防

食品

生活支援

部品一覧

NEW E800 NEW E800-S
 E1050 E1050-S

ポーチ部や玄関への設置に

手すり伸縮や踏面における
 階段で細かな現場調整に対応



630 930

ポーチ部や玄関への設置に

段差昇降や歩行の補助に



240

ベランダや縁側への設置に

立ち座りの補助や姿勢保持に

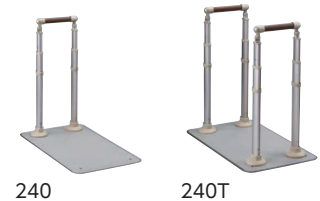

※材質名はそれぞれPP=ポリプロピレン、PE=ポリエチレン、ABS=ABS樹脂、PVC=塩化ビニル樹脂、EVA=エチレン酢酸ビニル共重合樹脂を表しています。
 ※JANコードの国名およびメーカーコードを表す49-70210は共通です。TAISコードのメーカーコードを表す00221は共通です。

手すり(ATTOGRIP)

工事不要であつという間に手すりが設置できるから、
住宅改修できなかつた方の声に応えることができます。

製品紹介

Video

住宅改修でよくあるお困りごと

時間がかかる。

骨折をしてしまった…。すぐにでも手すりがほしいけど、住宅改修では設置までに時間がかかる。



お金がかかる。

以前に住宅改修を行ったので、追加の工事は介護保険の限度額を超えてしまう。



賃貸だからあきらめてた。

賃貸住宅なので工事申請ができないが、手すりがないと移動がづらい。



手すりを外せない。

住宅改修する前に本当に使えるか試してみたい。でも、一度取り付けると外せないからなあ…。



家が傷つく。

代々受け継いだ家なので住宅改修して家が傷つくのは困る。



障害物がある動線に対応

設置したい場所が真っ直ぐとは限りません。そんなときに、左右にも首振り機能があるので、利用者が使いやすい場所に設置できます。



ロングタイプは片側90°まで首振りできるため、直角に曲がる階段ポーチにも対応。

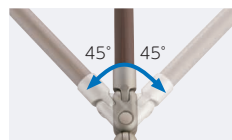

左右に45°ずつまで首振りできます。

使う人や環境によって片側/両側タイプ、階段/ロング (3枚プレート) タイプが選べます。

スタンダードな片側タイプ



より安心して歩行したい方には両側タイプ



踏面に置ける階段タイプ



距離の長いポーチなどにロングタイプ



伸縮機能 (65~80cm / 80~105cm)



手すりは無段階で伸縮可能。

調整後、六角レンチで締め付けるだけ(2か所)で調節完了。

簡単に行える手すりの高さ調節

手すりの高さは、差し込み固定ピン方式で簡単調節でき、身体の状態変化に対応できます。

75、80、85cmの3段階。



固定ピン



設置事例

Case 1

ベランダで洗濯物を干す際の体勢が不安。

設置商品：AT-C-240

Point

築約8年のマンション。
ベランダに洗濯物を干す際の姿勢保持用として設置。



Case 2

ベランダに出るまでに段差があるので手すりがほしい。

設置商品：AT-C-630

Point

築約14年のマンション。
ベランダと室内に5cmの段差があり、出入り補助として設置。



Case 3

外に出るまでに段差があるので手すりがほしい。

設置商品：AT-C-E1050

Point

リフォーム約5年の戸建。
段差高さ42cm。
階段の移動補助として。



Case 4

外に出るまでに段差があるので手すりがほしい。

設置商品：AT-C-930T

Point

建替後40年超の戸建。
玄関前の移動補助として使用。



Case 5

外に出るまでに段差があるので手すりがほしい。

設置商品：AT-C-E2100-S-N2

NEW

Point

玄関前の移動補助として使用。



排泄

入浴

住宅関連

移動・歩行

介護予防

食品









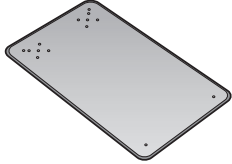
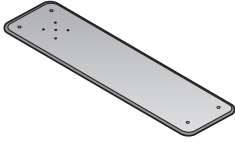

生活支援

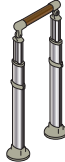
部品一覧

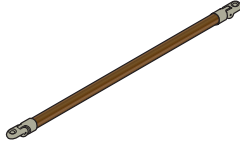
手すり(ATTOGRIP)

部品の組み合わせで様々なサイズが展開できるため、資産の有効活用が可能です。

構成部品

部品名称	1 AT-C共通ベースプレート	2 AT-C用ベースプレートW940	3 AT-C共通支柱セット
商品コード	592-220	592-388	592-395
JAN(4970210)	857052	025253	027011
希望小売価格	60,000円(税込66,000円)	60,000円(税込66,000円)	42,500円(税込46,750円)
イメージ			
部品名称	4 AT-C用S支柱セット	5 AT-C-240(支柱セット)	6 AT-C用接続支柱セット
商品コード	592-390	592-360	592-352
JAN(4970210)	025284	001233	032961
希望小売価格	27,500円(税込30,250円)	50,000円(税込55,000円)	27,500円(税込30,250円)
イメージ			
部品名称	7 AT-C-630手すりセット(キャップ付)	8 AT-C-930手すりセット(キャップ付)	9 AT-C-E1050-S手すりセット(キャップ付)
商品コード	592-363	592-222	592-389
JAN(4970210)	001264	857076	025277
希望小売価格	15,000円(税込16,500円)	15,000円(税込16,500円)	40,000円(税込44,000円)
イメージ			
部品名称	10 AT-C-E800-S手すりセット(キャップ付)	11 AT-C用接続240手すりセット	12 AT-C-E800-S接続手すりセット(CAP)
商品コード	592-397	592-355	592-353
JAN(4970210)	027059	032992	032978
希望小売価格	40,000円(税込44,000円)	9,500円(税込10,450円)	40,000円(税込44,000円)
イメージ			
部品名称	13 AT-C-E1050-S接続手すりセットR(CAP)	※部品対照表P225～240にございます。	
商品コード	592-354		
JAN(4970210)	032985		
希望小売価格	40,000円(税込44,000円)		
イメージ			

他にも補修用の部品を多数ご用意しています。

AT-C-E1600シリーズ AT-C-E1850シリーズ AT-C-E2100シリーズ

●通路などに設置する場合

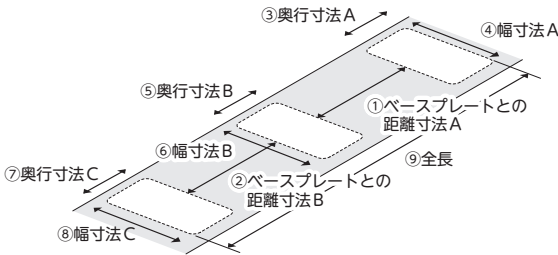

●段差に設置する場合

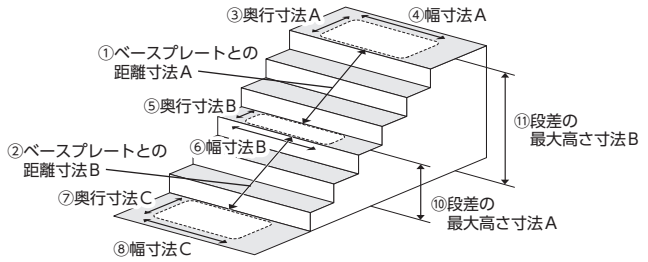

	N-S-Nタイプ	S-N2タイプ	S2-Nタイプ	S-N-Sタイプ	N3タイプ
①	(E1600/E1600T) 40~55cm目安 (E1850/E1850T) 55~80cm目安 (E2100/E2100T) 55~80cm目安	(E1600/E1600T) 44~59cm目安 (E1850/E1850T) 59~84cm目安 (E2100/E2100T) 59~84cm目安	(E1600/E1600T) 40~55cm目安 (E1850/E1850T) 55~80cm目安 (E2100/E2100T) 55~80cm目安	(E1600/E1600T) 40~55cm目安 (E1850/E1850T) 55~80cm目安 (E2100/E2100T) 55~80cm目安	(E1600/E1600T) 44~59cm目安 (E1850/E1850T) 59~84cm目安 (E2100/E2100T) 59~84cm目安
②	(E1600/E1600T) 40~55cm目安 (E1850/E1850T) 40~55cm目安 (E2100/E2100T) 55~80cm目安	(E1600/E1600T) 40~55cm目安 (E1850/E1850T) 40~55cm目安 (E2100/E2100T) 55~80cm目安	(E1600/E1600T) 35~50cm目安 (E1850/E1850T) 35~50cm目安 (E2100/E2100T) 50~75cm目安	(E1600/E1600T) 40~55cm目安 (E1850/E1850T) 40~55cm目安 (E2100/E2100T) 55~80cm目安	(E1600/E1600T) 44~59cm目安 (E1850/E1850T) 44~59cm目安 (E2100/E2100T) 59~84cm目安
③	45cm以上		30cm以上		45cm以上
④	80cm以上		94cm以上		80cm以上
⑤	30cm以上	45cm以上	30cm以上	45cm以上	
⑥	94cm以上	80cm以上	94cm以上	80cm以上	
⑦	45cm以上	30cm以上		45cm以上	
⑧	80cm以上	94cm以上		80cm以上	
⑨	(E1600/E1600T) 200~230cm以上 (E1850/E1850T) 215~255cm以上 (E2100/E2100T) 230~280cm以上	(E1600/E1600T) 204~234cm以上 (E1850/E1850T) 219~259cm以上 (E2100/E2100T) 234~284cm以上	(E1600/E1600T) 180~210cm以上 (E1850/E1850T) 195~235cm以上 (E2100/E2100T) 210~260cm以上	(E1600/E1600T) 184~214cm以上 (E1850/E1850T) 199~239cm以上 (E2100/E2100T) 214~264cm以上	(E1600/E1600T) 224~254cm以上 (E1850/E1850T) 239~279cm以上 (E2100/E2100T) 254~304cm以上
⑩	(下方にE800-S手すりや接続手すりを使用する場合) 30cm以下		(下方にE1050-S手すりや接続手すりを使用する場合) 45cm以下		
⑪	(E1600/E1600T) 60cm以下		(E1850/E1850T) 75cm以下	(E2100/E2100T) 90cm以下	

630/930シリーズ E800シリーズ E1050シリーズ

●通路などに設置する場合

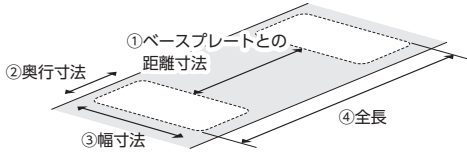

①	(630/630T) 42cm目安 (E800/E800T) 45~60cm目安 (E800-S/E800T-S) 40~55cm目安	(930/930T) 72cm目安 (E1050/E1050T) 60~85cm目安 (E1050-S/E1050T-S) 55~80cm目安
②	45cm以上	③ 80cm以上
④	(630/630T) 132cm以上 (E800/E800T) 135~150cm以上 (E800-S/E800T-S) 115~130cm以上	(930/930T) 162cm以上 (E1050/E1050T) 150~175cm以上 (E1050-S/E1050T-S) 130~155cm以上
⑤	(630/630T) 30cm以下 (E800/E800T) 30cm以下 (E800-S/E800T-S) 30cm以下	(930/930T) 45cm以下 (E1050/E1050T) 45cm以下 (E1050-S/E1050T-S) 45cm以下
⑥	30cm以上	⑦ 94cm以上

●段差に設置する場合

(630/630T/930/930T/E800/E800T/E1050/E1050T)の場合

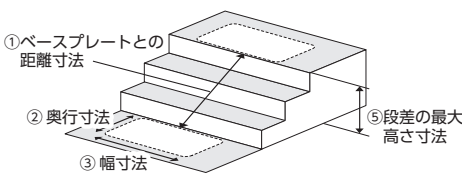

(E800-S/E800T-S/E1050-S/E1050T-S)の場合

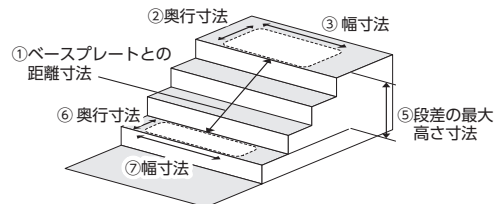

●共通

- ・手すりの上下角度は45°以内に納まるように設置してください。
- ・手すり角度を調節した後、上下角度固定ボルトを2ヶ所固定してから使用してください。
- ・集合住宅でのベランダや廊下など、共有部分に設置する場合は、管理規約など、お住まいのルールをご確認ください。
- ・設置条件については、ホームページにある取扱説明書をご確認ください。

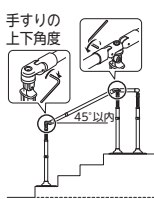

ベースプレートよりも小さい縁石や凹凸が大きい床面、芝生、滑りやすい床面の上には設置できません。

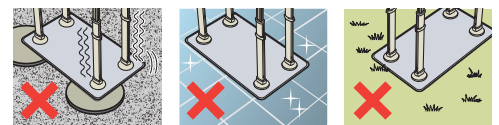

●ベースプレート2枚の場合

- ・手すりの左右角度は45°以内に納まるように設置してください。
- ・各ベースプレートは平行になるように設置してください。

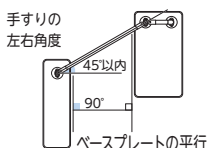

●ベースプレート3枚の場合

- ・手すりの左右角度は270°以内に納まるように設置してください。

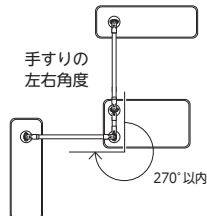

各ベースプレートの上にE800-S (E1050-S) 手すりや接続手すりを重ねて設置しないこと。ベースプレートがズレ動き、転倒やけがの原因になります。

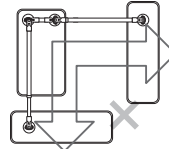

端部にベースプレートW940を使用するときは、E800-S (E1050-S) 手すりや接続手すりとはベースプレートW940が45°を超えて設置しないこと。ベースプレートがズレ動き、転倒やけがの原因になります。

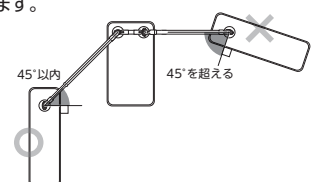

※材質名はそれぞれPP=ポリプロピレン、PE=ポリエチレン、ABS=ABS樹脂、PVC=塩化ビニル樹脂、EVA=エチレン酢酸ビニル共重合樹脂を表しています。
※JANコードの国名およびメーカーコードを表わす49-70210は共通です。TAISコードのメーカーコードを表わす00221は共通です。

AT-Cシリーズ

商品名	商品コード	JAN コード	TAIS コード	価格	重量	サイズ	最大 設置高さ	接続部の 手すり長さ
AT-C-240	870-140	001196	000542	110,000円(税込121,000円)	約19kg	幅80×奥行45×高さ75~85cm 手すり高さ 75・80・85cm(3段階)	-	-
AT-C-240T	870-141	001202	000543	160,000円(税込176,000円)	約22kg			
AT-C-630	870-142	001219	000544	220,000円(税込242,000円)	約39kg	幅80×奥行132×高さ75~85cm 手すり高さ 75・80・85cm(3段階)	30cm	63cm
AT-C-630T	870-143	001226	000545	320,000円(税込352,000円)	約47kg			
AT-C-930	870-130	854457	000500	220,000円(税込242,000円)	約39kg	幅80×奥行162×高さ75~85cm 手すり高さ 75・80・85cm(3段階)	45cm	93cm
AT-C-930T	870-131	854464	000501	320,000円(税込352,000円)	約48kg			
AT-C-E800	870-162	026946	000573	245,000円(税込269,500円)	約38kg	幅80×奥行135~150×高さ75~85cm 手すり高さ 75・80・85cm(3段階)	30cm	65~ 80cm
AT-C-E800T	870-163	026960	000574	370,000円(税込407,000円)	約47kg			
AT-C-E800-S	870-164	026977	000575	230,000円(税込253,000円)	約32kg	幅94×奥行115~130×高さ75~85cm 手すり高さ 75・80・85cm(3段階)	30cm	65~ 80cm
AT-C-E800T-S	870-165	026984	000576	340,000円(税込374,000円)	約39kg			
AT-C-E1050	870-150	007563	000553	245,000円(税込269,500円)	約39kg	幅80×奥行150~175×高さ75~85cm 手すり高さ 75・80・85cm(3段階)	45cm	80~ 105cm
AT-C-E1050T	870-151	007570	000554	370,000円(税込407,000円)	約48kg			
AT-C-E1050-S	870-160	025222	000568	230,000円(税込253,000円)	約34kg	幅94×奥行130~155×高さ75~85cm 手すり高さ 75・80・85cm(3段階)	45cm	80~ 105cm
AT-C-E1050T-S	870-161	025239	000569	340,000円(税込374,000円)	約40kg			
AT-C-E1600-N-S-N	870-170	032664	000583	372,500円(税込409,750円)	約53kg	幅94×奥行200~230×高さ75~85cm 手すり高さ 75・80・85cm(3段階)	60cm	65~80 +65~80cm
AT-C-E1600T-N-S-N	870-171	032671	000584	565,000円(税込621,500円)	約63kg			
AT-C-E1600-S-N2	870-172	032688	000585	382,000円(税込420,200円)	約53kg	幅94×奥行204~234×高さ75~85cm 手すり高さ 75・80・85cm(3段階)	60cm	65~80 +65~80cm
AT-C-E1600T-S-N2	870-173	032695	000586	584,000円(税込642,400円)	約64kg			
AT-C-E1600-S2-N	870-174	032701	000587	357,500円(税込393,250円)	約46kg	幅94×奥行180~210×高さ75~85cm 手すり高さ 75・80・85cm(3段階)	60cm	65~80 +65~80cm
AT-C-E1600T-S2-N	870-175	032718	000588	535,000円(税込588,500円)	約55kg			
AT-C-E1600-S-N-S	870-176	032725	000589	367,000円(税込403,700円)	約46kg	幅94×奥行184~214×高さ75~85cm 手すり高さ 75・80・85cm(3段階)	60cm	65~80 +65~80cm
AT-C-E1600T-S-N-S	870-177	032732	000590	554,000円(税込609,400円)	約55kg			
AT-C-E1600-N3	870-178	032749	000591	397,000円(税込436,700円)	約59kg	幅80×奥行224~254×高さ75~85cm 手すり高さ 75・80・85cm(3段階)	60cm	65~80 +65~80cm
AT-C-E1600T-N3	870-179	032756	000592	614,000円(税込675,400円)	約72kg			
AT-C-E1850-N-S-N	870-180	032763	000593	372,500円(税込409,750円)	約53kg	幅94×奥行215~255×高さ75~85cm 手すり高さ 75・80・85cm(3段階)	75cm	65~80 +80~105cm
AT-C-E1850T-N-S-N	870-181	032770	000594	565,000円(税込621,500円)	約64kg			
AT-C-E1850-S-N2	870-182	032787	000595	382,000円(税込420,200円)	約53kg	幅94×奥行219~259×高さ75~85cm 手すり高さ 75・80・85cm(3段階)	75cm	65~80 +80~105cm
AT-C-E1850T-S-N2	870-183	032794	000596	584,000円(税込642,400円)	約64kg			
AT-C-E1850-S2-N	870-184	032800	000597	357,500円(税込393,250円)	約47kg	幅94×奥行195~235×高さ75~85cm 手すり高さ 75・80・85cm(3段階)	75cm	65~80 +80~105cm
AT-C-E1850T-S2-N	870-185	032817	000598	535,000円(税込588,500円)	約56kg			
AT-C-E1850-S-N-S	870-186	032824	000599	367,000円(税込403,700円)	約47kg	幅94×奥行199~239×高さ75~85cm 手すり高さ 75・80・85cm(3段階)	75cm	65~80 +80~105cm
AT-C-E1850T-S-N-S	870-187	032831	000600	554,000円(税込609,400円)	約56kg			
AT-C-E1850-N3	870-188	032848	000601	397,000円(税込436,700円)	約59kg	幅80×奥行239~279×高さ75~85cm 手すり高さ 75・80・85cm(3段階)	75cm	65~80 +80~105cm
AT-C-E1850T-N3	870-189	032855	000602	614,000円(税込675,400円)	約72kg			
AT-C-E2100-N-S-N	870-190	032862	000603	372,500円(税込409,750円)	約53kg	幅94×奥行230~280×高さ75~85cm 手すり高さ 75・80・85cm(3段階)	90cm	80~105 +80~105cm
AT-C-E2100T-N-S-N	870-191	032879	000604	565,000円(税込621,500円)	約64kg			
AT-C-E2100-S-N2	870-192	032886	000605	382,000円(税込420,200円)	約53kg	幅94×奥行234~284×高さ75~85cm 手すり高さ 75・80・85cm(3段階)	90cm	80~105 +80~105cm
AT-C-E2100T-S-N2	870-193	032893	000606	584,000円(税込642,400円)	約64kg			
AT-C-E2100-S2-N	870-194	032909	000607	357,500円(税込393,250円)	約47kg	幅94×奥行210~260×高さ75~85cm 手すり高さ 75・80・85cm(3段階)	90cm	80~105 +80~105cm
AT-C-E2100T-S2-N	870-195	032916	000608	535,000円(税込588,500円)	約56kg			
AT-C-E2100-S-N-S	870-196	032923	000609	367,000円(税込403,700円)	約47kg	幅94×奥行214~264×高さ75~85cm 手すり高さ 75・80・85cm(3段階)	90cm	80~105 +80~105cm
AT-C-E2100T-S-N-S	870-197	032930	000610	554,000円(税込609,400円)	約56kg			
AT-C-E2100-N3	870-198	032947	000611	397,000円(税込436,700円)	約60kg	幅80×奥行254~304×高さ75~85cm 手すり高さ 75・80・85cm(3段階)	90cm	80~105 +80~105cm
AT-C-E2100T-N3	870-199	032954	000612	614,000円(税込675,400円)	約73kg			

※ [T] …両側手すりタイプ ※ [S] …階段設置タイプ

単位: cm

商品寸法図

※伸縮手すりの細手すりはφ3、伸縮手すりの太手すりはφ3.6 ※ベースプレート高さ:1.4

240

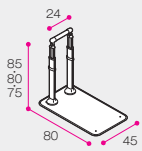

630/930/E800/E1050

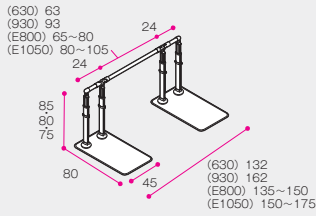

E800-S/E1050-S

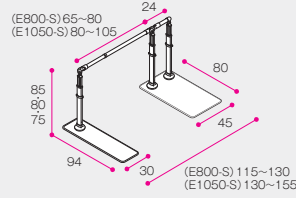

E1600-N-S-N / E1850-N-S-N / E2100-N-S-N

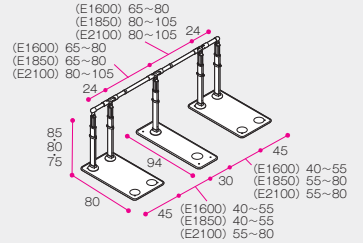

240T

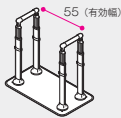

630T/930T / E800T/E1050T

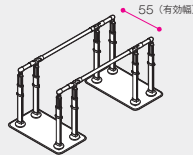

E800T-S/E1050T-S

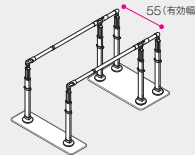

E1600T-N-S-N / E1850T-N-S-N / E2100T-N-S-N

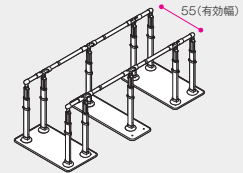

E1600-S-N2 / E1850-S-N2 / E2100-S-N2

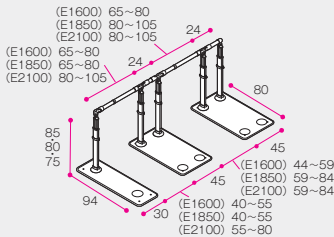

E1600-S2-N / E1850-S2-N / E2100-S2-N

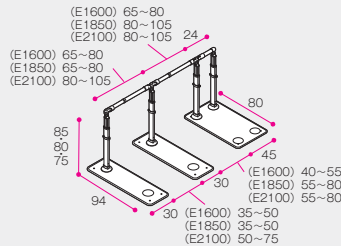

E1600-S-N-S / E1850-S-N-S / E2100-S-N-S

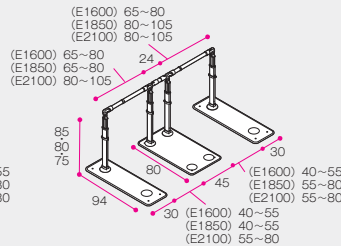

E1600-N3 / E1850-N3 / E2100-N3

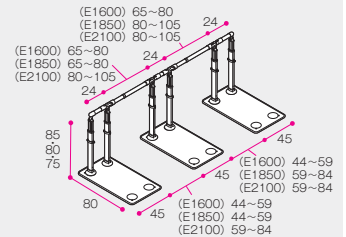

E1600T-S-N2 / E1850T-S-N2 / E2100T-S-N2

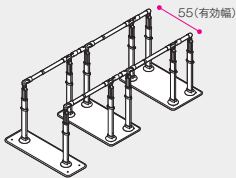

E1600T-S2-N / E1850T-S2-N / E2100T-S2-N

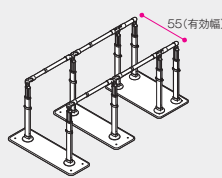

E1600T-S-N-S / E1850T-S-N-S / E2100T-S-N-S

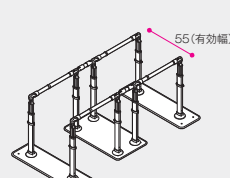

E1600T-N3 / E1850T-N3 / E2100T-N3

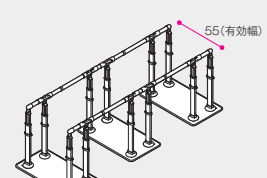

※上記とは異なる組み合わせでのご利用は禁止しております。

福祉用具貸与
介護予防福祉用具貸与対象品

最大使用者体重 100kg

材質 (各手すり) 半硬質塩化ビニル樹脂/アルミニウム
(各ブラケット) アルミニウム合金
(各支柱) アルミニウム
(高さ調節固定ピン) PE/ステンレス
(支柱キャップ) AES樹脂
(ベースプレート、固定プレート) ステンレス
(滑り止めシート KA) 表面: 発泡ウレタンゴム/接着面: アクリル系接着剤
(端面保護カバー) 塩化ビニル樹脂
(その他 樹脂部) PP

梱包入数 1

交換部品等 交換部品については巻末の部品一覧をご覧ください。

※材質名はそれぞれPP=ポリプロピレン、PE=ポリエチレン、ABS=ABS樹脂、PVC=塩化ビニル樹脂、EVA=エチレン酢酸ビニル共重合樹脂を表しています。
※JANコードの国名およびメーカーコードを表わす49-70210は共通です。TAISコードのメーカーコードを表わす00221は共通です。

手すり(屋外用)

玄関から門・道路までの移動を安心して行いたい方に

手すりを取り付ける

アプローチ用手すり

居宅介護住宅改修・介護予防住宅改修対象品

段差や傾斜の多い屋外に対応する部材の組合わせで様々な場所に設置することができる屋外用の手すり

ポイント 1 使う人に合わせて手すりの高さを無段階調節できます

使いやすい高さに無段階調節

取り付け後も、使用状況の変化や利用者に合わせて手すりの高さを650mm~950mmまで無段階調節することができます。

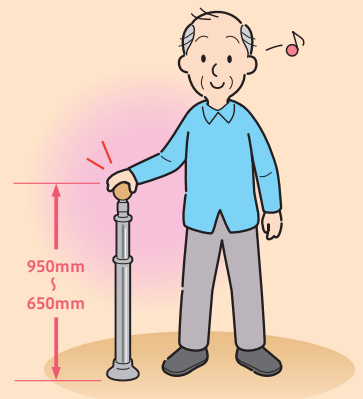
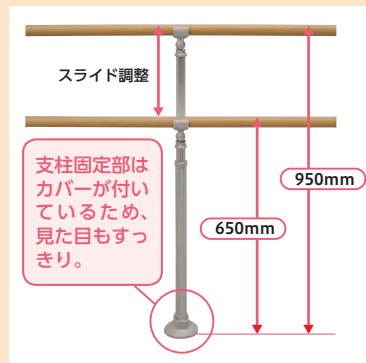

ポイント 2 温度変化しにくく、加工しやすい、安全で安心して使える素材です

使う人にやさしい

手すりの表面は夏は熱くなりやすく、冬は冷たくなりやすい樹脂カバー付きです。

夏は熱くなく
しっかり握れる

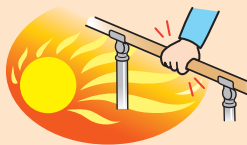

冬は冷たなく
しっかり握れる



施工者にやさしい

アプローチ用手すりの芯材は、切断しやすいアルミ製を採用しています。

従来 ステンレスはカットしづらい…

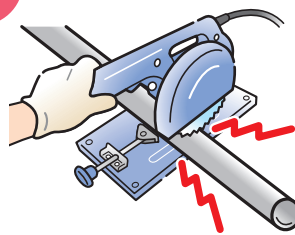

アルミは楽々カット！

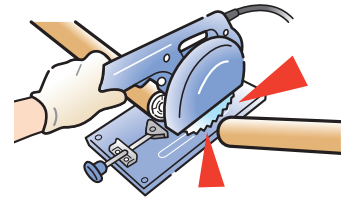

ポイント 3 設置場所に合わせたさまざまな使いやすい支柱取り付け部材を品揃え



90° コーナー支柱ブラケット



ジョイント支柱ブラケット



可変支柱ブラケット



エンド支柱ブラケットR



支柱ブラケットR

壁付け部材

● 施工しやすい壁付け部材

けがきしやすい台座径

台座の径が大きくなじ固定穴の位置がわかりやすいため、施工時間が短縮できます。



● 出幅調節機能

壁の凹凸による微調節や、手すりをしっかり握りたい場合に、出幅を調節することができます。(出幅調節範囲: 55~75mm)



壁付けエンドR



手すりのエンド部をすっきり納めるエンド部材(出幅調節幅20mm)

壁付けブラケットR



壁に接続する横手すりに適した部材(出幅調節幅20mm)

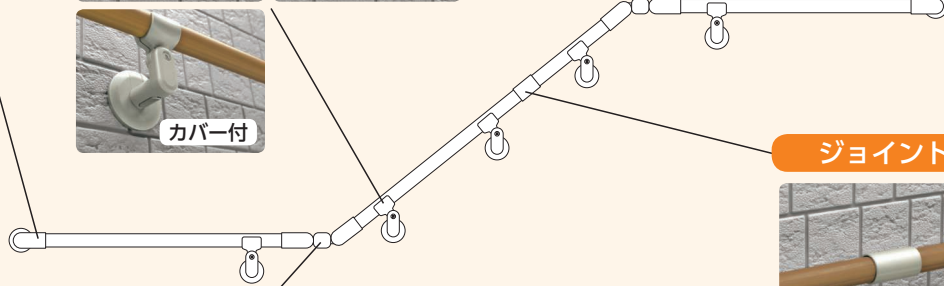

ジョイントR

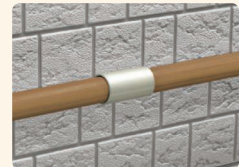

手すりを継ぎ足して有効に使用することができます。

可変ジョイント



玄関や階段などの段差部に適した部材

エンド受け



壁面に手すりを直接取り付けできます。(出幅調節幅20mm)

エンド受け金具R



壁から斜めに手すりを設置できます。(出幅調節幅20mm)

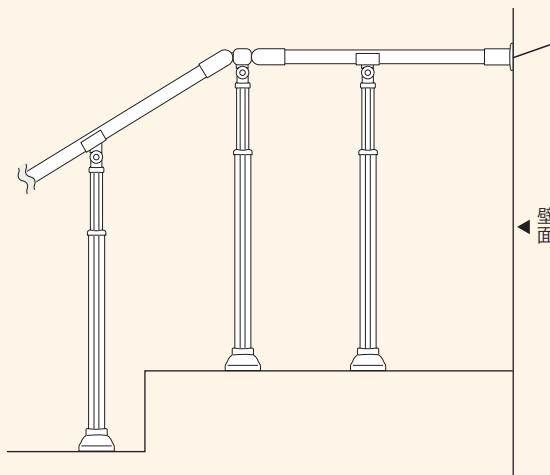

手すり(屋外用)

支柱取り付け部材

●支柱の設置本数が減らせます

今までは

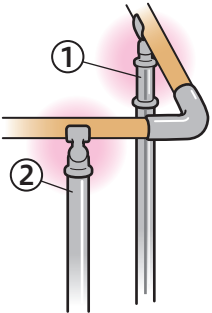

コーナー部分は、部材を支えるため、支柱を2本用意して固定していました。

これからは

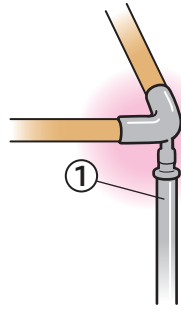

支柱に部材を直接固定できるため、部材の両端を2本の支柱で支える必要がありません。

●設置場所に応じた品揃え

設置場所に合わせた施工方法を選択可能

土・コンクリート面に設置

支柱埋め込み固定式R

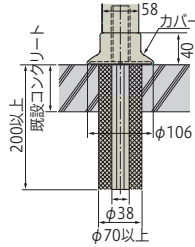

素地面を大きく掘って設置します。コンクリート面ですらにしっかり固定したい場合に適しています。

※詳細は、製品に添付されている取扱説明書をご確認ください。

支柱埋め込み固定式
(高さ調節無し)

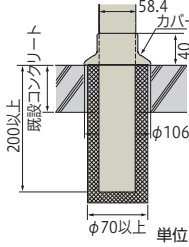

単位: mm

コンクリート面に設置

支柱アンカー固定式R

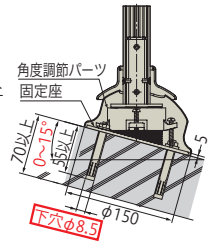
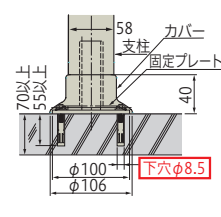

単位: mm

スロープの勾配に合わせて設置できます。

支柱ブラケットR

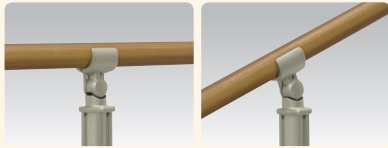

支柱を設置する横手すりに。

可変支柱ブラケット



支柱を設置するまわり階段や段差部に。

エンド支柱ブラケットR

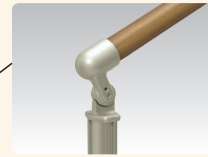

支柱から手すりがとび出さない端末ブラケットです。

ライナー



ライナーを挟み込むことで、設置面の微妙な勾配による支柱の傾きを補正できます。

支柱



高さを650~950mmの範囲で設定できます。



外観に配慮した側面カバー

■エンドグリップR

20,000円(税込22,000円)

ブラウン



ライトブラウン

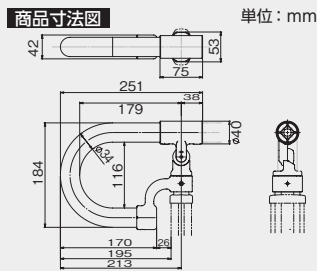

※支柱埋め込み固定式(高さ調節無し)には取り付けできません。

商品コード ブラウン 531-531 ライトブラウン 531-530

材質 アルミ合金、ウッドパウダー混合半硬質樹脂

梱包入数 10

出荷単位 1

色調 ブラウン ライトブラウン

J A N 858707 858691

■可変付エンドグリップR

20,000円(税込22,000円)

ブラウン



ライトブラウン

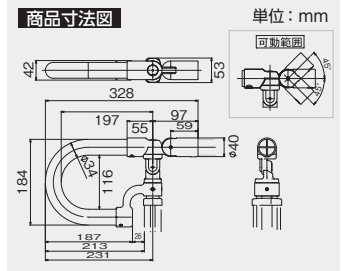

※支柱埋め込み固定式(高さ調節無し)には取り付けできません。

商品コード ブラウン 531-533 ライトブラウン 531-532

材質 アルミ合金、ウッドパウダー混合半硬質樹脂

梱包入数 10

出荷単位 1

色調 ブラウン ライトブラウン

J A N 858721 858714

手すりR 34-2000

12,500円(税込13,750円)

手すりR 34-4000

24,500円(税込26,950円)

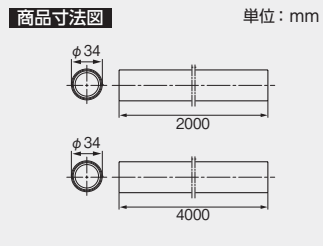

※部材間距離は900mm以下で施工してください。

商品コード [34-2000] ブラウン 535-790 ライトブラウン 535-791
 [34-4000] ブラウン 535-792 ライトブラウン 535-793

材質	アルミニウム(樹脂被覆)	
梱包入数	1	
出荷単位	1	
色調	ブラウン	ライトブラウン
J A N	[34-2000] 852200 852224	[34-4000] 852231 852248

支柱アンカー固定式R

17,500円(税込19,250円)

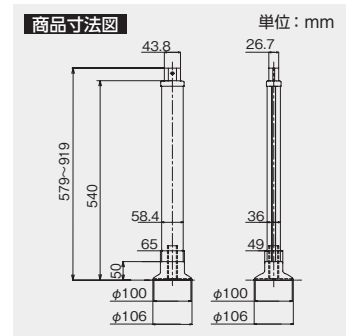

商品コード 535-999

材質 (支柱アンカー固定プレート・支柱パイプ) ステンレス
 (支柱キャップ・固定プレートカバー) PP
 (支柱カバー) エラストマー (支柱・高さ調節支柱) アルミニウム

梱包入数	6
出荷単位	1
色調	シルバー
J A N	521571

支柱埋め込み固定式R

14,000円(税込15,400円)

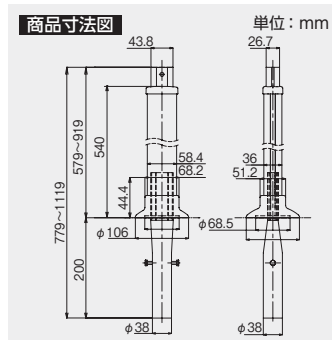

商品コード 535-998

材質 (支柱埋め込みプレート・支柱埋め込みパイプ) ステンレス
 (支柱キャップ・固定プレートカバー) PP
 (支柱カバー) エラストマー (支柱・高さ調節支柱) アルミニウム

梱包入数	6
出荷単位	1
色調	シルバー
J A N	521564

支柱スロープ対応式R

21,500円(税込23,650円)

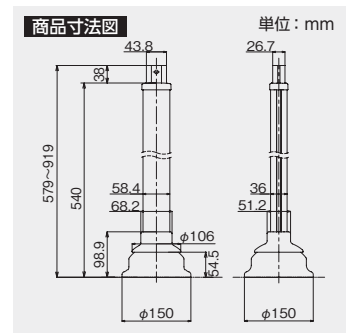

商品コード 536-000

材質 (調節部材 A・B) アルミ合金 (調節部材パイプ・調節プレート・固定プレート) ステンレス
 (支柱キャップ・固定プレートカバー) PP
 (支柱カバー) エラストマー (支柱・高さ調節支柱) アルミニウム

梱包入数	6
出荷単位	1
色調	シルバー
J A N	521588

ライナーセット 厚み0.5mm・10枚入 1,300円(税込1,430円)

ライナーセット 厚み1mm・10枚入 1,700円(税込1,870円)

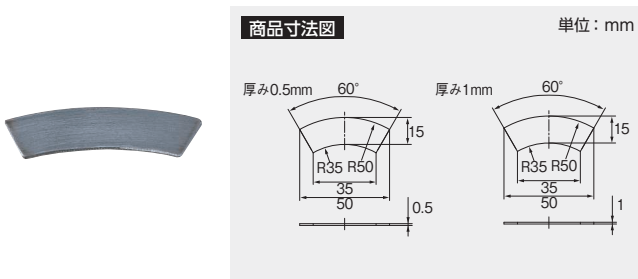

商品コード [0.5mm] 535-938
 [1mm] 535-940

材質	ステンレス
梱包入数	30セット(10枚×30)
出荷単位	10枚入×1
色調	シルバー
J A N	[0.5mm] 440070 [1mm] 440087

エンド支柱ブラケットR

7,000円(税込7,700円)

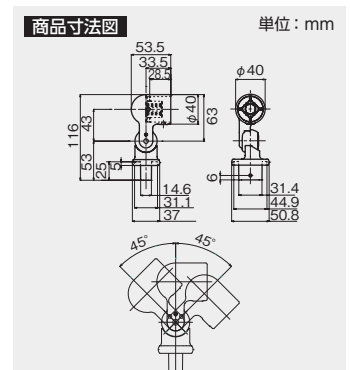

商品コード 535-993

材質	アルミ合金
梱包入数	30
出荷単位	1
色調	シルバー
J A N	521519

※材質名はそれぞれPP=ポリプロピレン、PE=ポリエチレン、ABS=ABS樹脂、PVC=塩化ビニル樹脂、EVA=エチレン酢酸ビニル共重合樹脂を表しています。
 ※JANコードの国名およびメーカーコードを表わす49-70210は共通です。TAISコードのメーカーコードを表わす00221は共通です。

手すり(屋外用)

支柱ブラケットR

4,000円(税込4,400円)

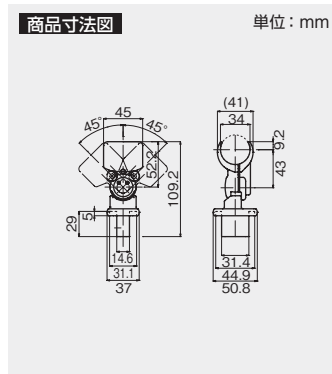

商品コード 535-995

材質 アルミ合金
梱包入数 30
出荷単位 1
色調 シルバー
J A N 521533

ジョイント支柱ブラケット

4,500円(税込4,950円)

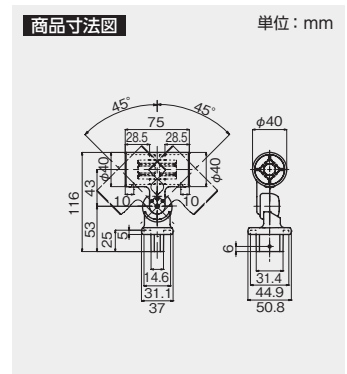

商品コード 535-978

材質 アルミ合金
梱包入数 30
出荷単位 1
色調 シルバー
J A N 521366

可変支柱ブラケット

7,500円(税込8,250円)

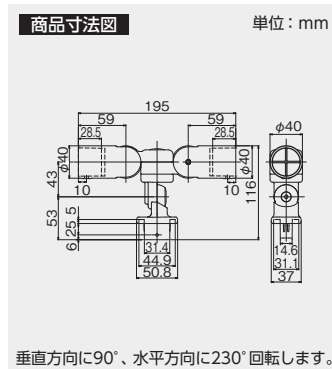

商品コード 535-979

材質 アルミ合金 (キャップ) PP
梱包入数 30
出荷単位 1
色調 シルバー
J A N 521373

90°コーナー支柱ブラケット

7,000円(税込7,700円)

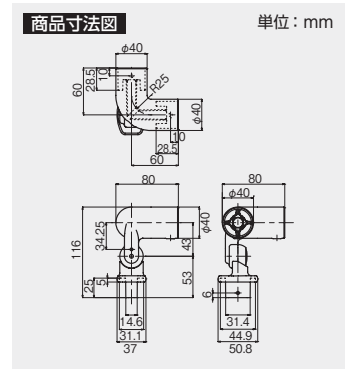

商品コード 535-977

材質 アルミ合金
梱包入数 30
出荷単位 1
色調 シルバー
J A N 521359

エンド受け

4,000円(税込4,400円)

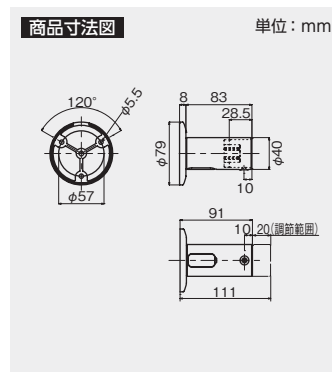

商品コード 535-988

材質 アルミ合金 (カバー) PP
梱包入数 30
出荷単位 1
色調 シルバー
J A N 521465

エンド受け金具R

5,000円(税込5,500円)

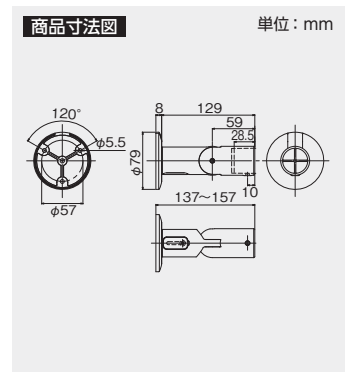

商品コード 535-994

材質 (本体) アルミ合金 (カバー) PP
梱包入数 30
出荷単位 1
色調 シルバー
J A N 521526

壁付けエンドR

5,000円(税込5,500円)

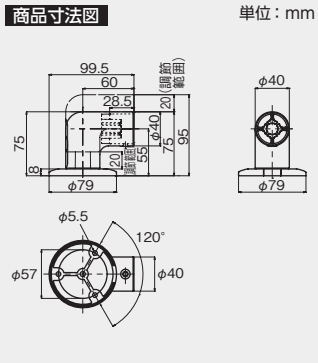

商品コード 535-992

材質(本体) アルミ合金 (カバー) PP
 梱包入数 30
 出荷単位 1
 色調 シルバー
 J A N 521502

壁付けブラケットR

5,000円(税込5,500円)

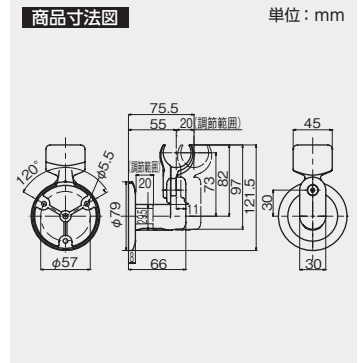

商品コード 535-991

材質(本体) アルミ合金 (ブラケット) 亜鉛合金 (カバー) PP
 梱包入数 30
 出荷単位 1
 色調 シルバー
 J A N 521496

ジョイントR

3,500円(税込3,850円)

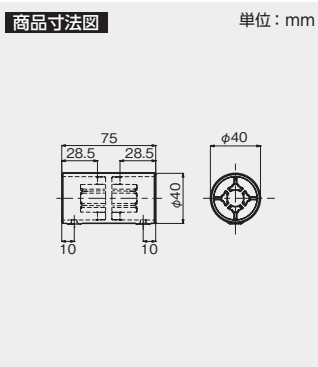

商品コード 535-990

材質 アルミ合金
 梱包入数 30
 出荷単位 1
 色調 シルバー
 J A N 521489

90°コーナーR

6,500円(税込7,150円)

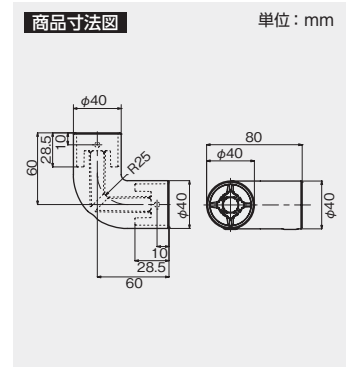

商品コード 535-989

材質 アルミ合金
 梱包入数 30
 出荷単位 1
 色調 シルバー
 J A N 521472

可変ジョイント

6,500円(税込7,150円)

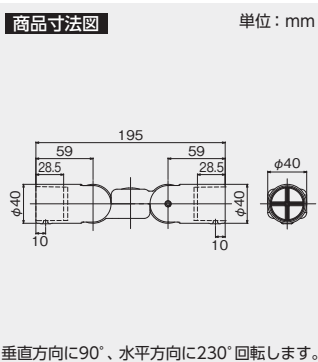

商品コード 535-987

材質(本体) アルミ合金 (キャップ) PP
 梱包入数 30
 出荷単位 1
 色調 シルバー
 J A N 521458

支柱埋め込み固定式
(高さ調節無し)

10,000円(税込11,000円)

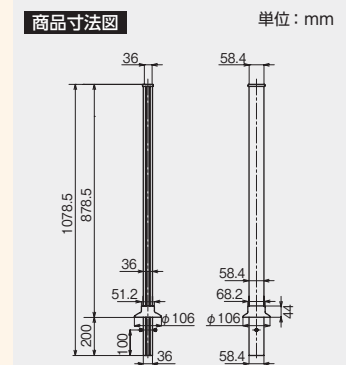
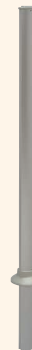

※支柱埋め込み
 固定式(高さ調
 節無し)には、エ
 ンドグリップR、
 可変付エンドグ
 リップRは取り付
 けできません。

商品コード 535-980

材質(支柱) アルミニウム (変換アダプター) アルミ合金
 梱包入数 6
 出荷単位 1
 色調 シルバー
 J A N 521380

手すり(屋内用)

滑りやすい浴室での移動や立ち座りを安全にしたい方に

手すりを取り付ける

セーフティバー



ポイント 握りやすい形状の手すり

●握りやすい楕円手すり形状

手すりはしっかりと握りやすい楕円形状を採用しています。手すり表面は冷たくなくソフトな感触の軟質樹脂を採用しています。

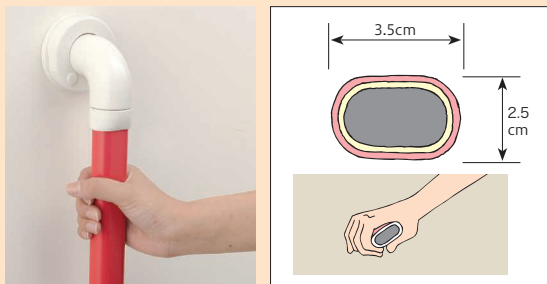

●握りやすい角度に手すりを調節

手すりの設置場所や動作に応じて、握りやすい最適な角度に、調節することができます。

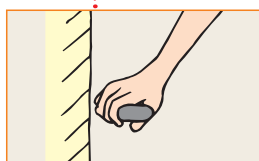
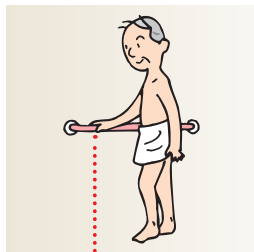
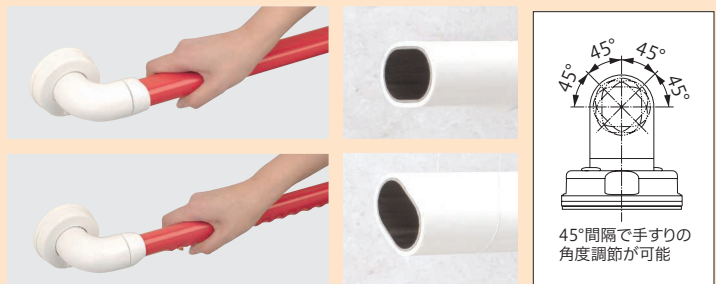

I型横手すりの場合

上面に平坦な部分がくるように、設置すると手をついて歩行しやすくなります。

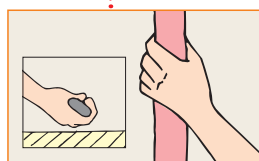
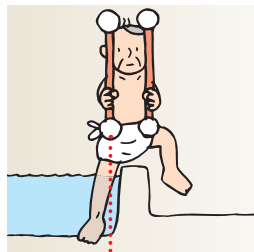

I型縦手すりの場合

持ちやすい方向へ平坦な部分を傾けると手すりをしっかりと握れます。

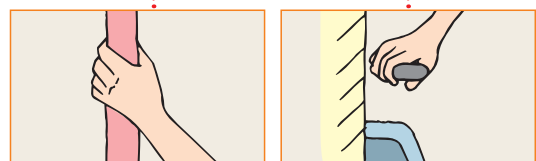

L型手すりの場合

縦手すりは持ちやすい方向へ、横手すりは上面に平坦な部分がくるように設置すると立ち上がり動作が行いやすくなります。

●すべりにくいディンプル形状

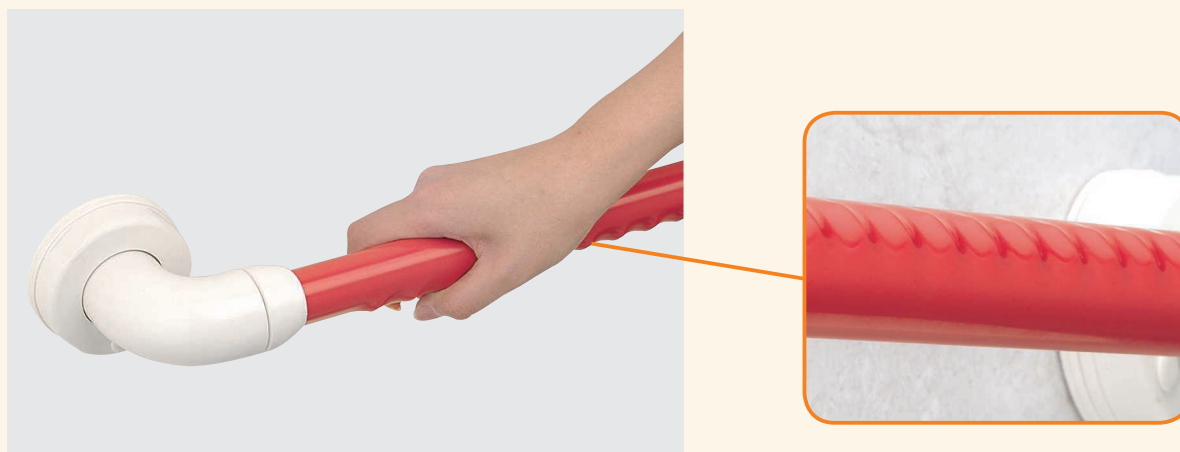

手すり裏側には手にしっかりフィットして握りやすく、手がすべりにくいディンプル加工(凹凸加工)を採用しています。

●一般浴室への取り付け



付属のネジと、アンカープラグで取り付けます。

●ユニットバスへの取り付け



プラスチックアンカー

当社独自形状のプラスチックアンカーが壁の裏側でダンゴ状となりナットの機能を果たします。

※こちらの仕様をご希望の場合は製品名称後尾に「UB-N」と記載のあるものをお選びください。記載のない製品にはプラスチックアンカーは付属していません。



下穴にプラスチックアンカーを差し込みます。

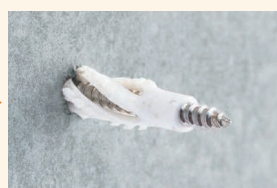

木ねじが食い込むと、らせん状に回転し始めます。

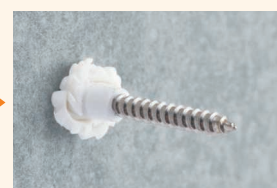

ダンゴ状になると取り付け完了です。

※壁裏の状況

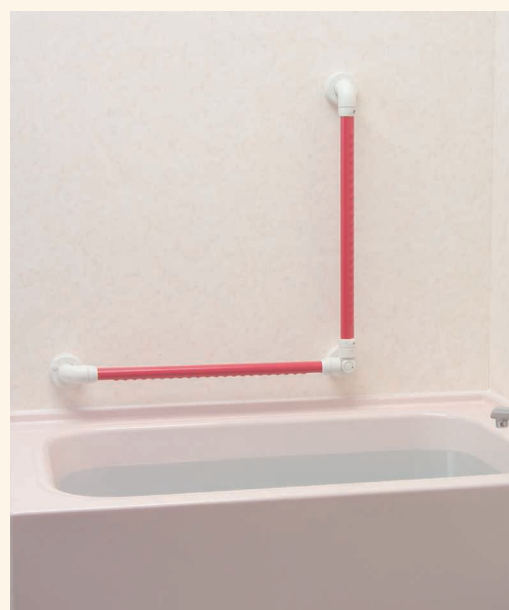

手すり(屋内用)

滑りやすい浴室での移動や立ち座りを安全にしたい方に

手すりを取り付ける

セーフティバー(タイプ)

品名	商品コード	JAN	価格
I-400	(ホワイト) 535-810 (レッド) 535-817	(ホワイト) 417089 (レッド) 417096	17,500円 (税込19,250円)
I-400UB-N ※	(ホワイト) 874-110 (レッド) 874-117	(ホワイト) 474075 (レッド) 474082	21,500円 (税込23,650円)
I-500	(ホワイト) 535-820 (レッド) 535-827	(ホワイト) 417102 (レッド) 417119	18,000円 (税込19,800円)
I-500UB-N ※	(ホワイト) 874-120 (レッド) 874-127	(ホワイト) 474099 (レッド) 474105	22,000円 (税込24,200円)
I-600	(ホワイト) 535-830 (レッド) 535-837	(ホワイト) 417126 (レッド) 417133	18,500円 (税込20,350円)
I-600UB-N ※	(ホワイト) 874-130 (レッド) 874-137	(ホワイト) 474112 (レッド) 474136	22,500円 (税込24,750円)
I-800	(ホワイト) 535-840 (レッド) 535-847	(ホワイト) 417140 (レッド) 417157	20,500円 (税込22,550円)
I-800UB-N ※	(ホワイト) 874-140 (レッド) 874-147	(ホワイト) 474143 (レッド) 474150	24,500円 (税込26,950円)

※ユニットバス用プラスチックアンカー付

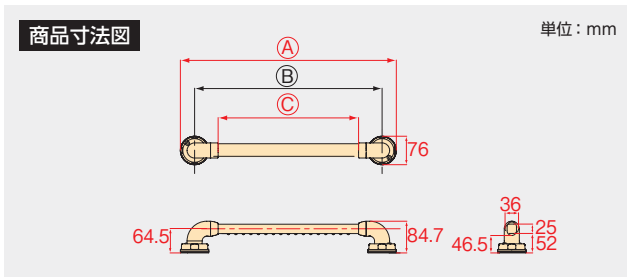

※各寸法については右表をご参照ください。

	I-400	I-500	I-600	I-800
①	476.6	576.5	676.5	877
② 取付芯	400	500	600	800
③	275	375	475	675
商品重量	約0.6kg	約0.7kg	約0.8kg	約0.9kg

材質 (バー本体) ステンレス [PVC 被覆]、(台座) PP
梱包入数 1
色 調 ホワイト レッド
T A I S 000257
C C T A 9 5 181803
付属品 止水シート×2 / アンカープラグ×6 取付ネジ(5×50mm)×6 エルボ固定ネジ(4×30mm)×2 ※ UB タイプのみ プラスチックアンカー×8 / チューブ×6 プラスチックアンカー用固定ネジ(4.1×50mm)×6 / 角座金×6 瞬間接着剤アロンアルファ。

居宅介護住宅改修
介護予防住宅改修対象品

セーフティバー(Lタイプ)

品名	商品コード	JAN	価格
L-400×600	(ホワイト) 535-850 (レッド) 535-857	(ホワイト) 417164 (レッド) 417171	35,000円 (税込38,500円)
L-400×600UB-N ※	(ホワイト) 874-150 (レッド) 874-157	(ホワイト) 474167 (レッド) 474174	40,000円 (税込44,000円)
L-600×600	(ホワイト) 535-860 (レッド) 535-867	(ホワイト) 417188 (レッド) 417195	36,500円 (税込40,150円)
L-600×600UB-N ※	(ホワイト) 874-160 (レッド) 874-167	(ホワイト) 474181 (レッド) 474198	41,500円 (税込45,650円)
L-600×700	(ホワイト) 535-870 (レッド) 535-877	(ホワイト) 417201 (レッド) 417218	38,500円 (税込42,350円)
L-600×700UB-N ※	(ホワイト) 874-170 (レッド) 874-177	(ホワイト) 474204 (レッド) 474211	43,500円 (税込47,850円)

※ユニットバス用プラスチックアンカー付

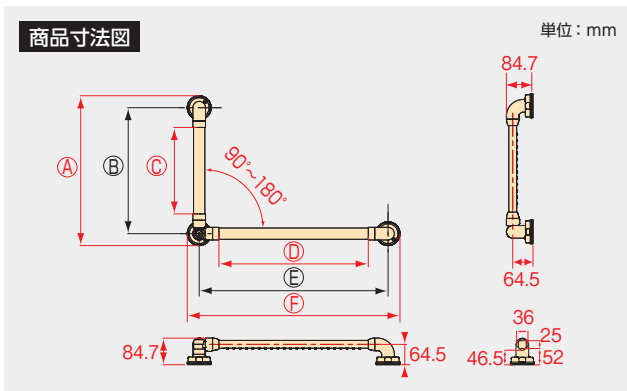

※各寸法については右表をご参照ください。

	L-400×600	L-600×600	L-600×700
①	476.5	676.5	676.5
②	400	600	600
③	275	475	475
④	475	475	575
⑤	600	600	700
⑥	676.5	676.5	776.5
商品重量	約1.4kg	約1.5kg	約1.6kg

材質 (バー本体) ステンレス [PVC 被覆]、(台座) PP
梱包入数 1
色 調 ホワイト レッド
T A I S 000258
C C T A 9 5 181803
付属品 止水シート×3 / アンカープラグ×9 取付ネジ(5×50mm)×9 エルボ固定ネジ(4×30mm)×4 ※ UB タイプのみ プラスチックアンカー×11 / チューブ×9 プラスチックアンカー用固定ネジ(4.1×50mm)×9 / 角座金×9 瞬間接着剤アロンアルファ。

居宅介護住宅改修
介護予防住宅改修対象品

セーフティバーの取り付け方

ユニットバスでも壁を解体せずに取り付けることができます。

※壁裏に柱のない薄いユニットバスの壁(4~12mm)に取り付けることができます。

壁パネルの条件



●手すりの変色、取り付け強度の低下をさけるため、「高温になる室内や直射日光の当たる場所」「常時水に浸かる場所」「壁表面が平坦ではない場所」には取り付けないでください。

取り付け可能な壁(パネル)	取り付け不可能な壁(パネル)
<ul style="list-style-type: none"> ■タイル ■塩ビ鋼板複合 ■化粧鋼板 ■FRP 	<ul style="list-style-type: none"> ■天然大理石(壁の強度が不足しているため) ■天然木(壁の強度が不足しているため) ■ホーロー(壁の強度が不足しているため) ■特殊化粧セメント板(5mm)(壁の強度が不足しているため)

※取り付け前に壁の材質等を確認し、施工説明書をよく読んでから施工を行ってください。

取り付け方



止水シート裏面の両面テープをはがし、手すりを取り付けたい位置に貼り付けます。

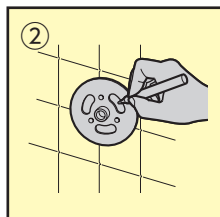

壁に残った止水シートの穴の内側にマーキングします。

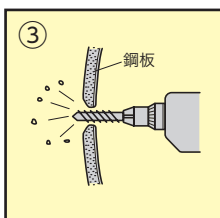

取り付け前の確認 1

下穴を開ける場合は、ドリル先を壁に押しつけないでください。下穴の内側がすり鉢状になり、うまく固定が出来ません。

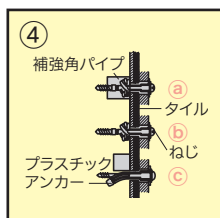

取り付け前の確認 2

④、⑥の場合はプラスチックアンカーが正常に作動しますが、⑤の場合はプラスチックアンカーのスリットからねじがはずれ、所定の締め付け強度が得られません。

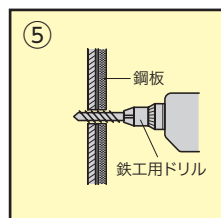

下穴の切削

下穴を鉄工用ドリルで開け、穴内側に木工用アロンアルファを塗った上で、防水のために下穴が完全に隠れるまでコーキング剤を注入します。

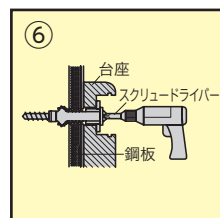

ねじの締め込み 1

下穴にプラスチックアンカーを差し込んだ後、そのねじ穴内部にもコーキング剤を注入し、そこにねじを締め込みます。

※FRPに取り付ける場合は、付属のプラスチックアンカーにゴムチューブを差し込んで施工してください。

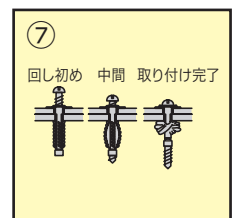

ねじの締め込み 2

ねじを締めるにつれてプラスチックアンカーの壁裏部分が広がり、壁を挟み込むように固定します。

※プラスチックアンカーは、専用品のため、市販のものは使用しないでください。

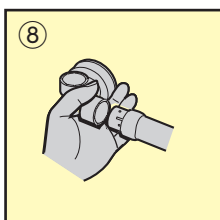

利用者の握りやすい角度で手すりを調節します。

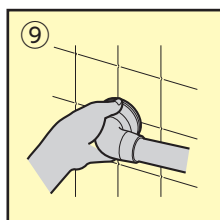

取り付けカバーを固定し手すりを取り付けます。

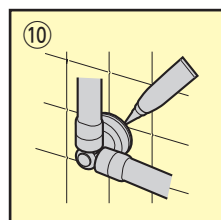

台座のまわりをコーキング剤でシールします。

※市販のコーキング剤を別途準備してください。

※詳しい取り付け方については、製品に付属の施工説明書をよく読んでから施工を行ってください。

手すり(屋内用)

滑りやすい浴室での移動や立ち座りを安全にしたい方に

手すりを取り付ける

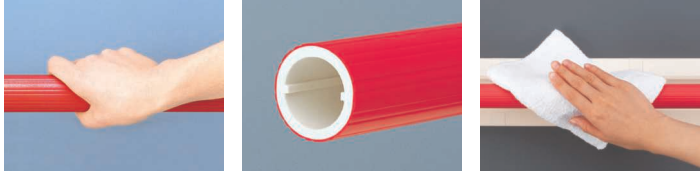
台座付住宅用手すり
【ユニットバス用】

表面はソフトですべりにくい素材。

すべらず、しっかり握れる太さ・形状。直径34mm採用。

手すりの表面は衛生的な抗菌処理。

ポイント

プラスチックアンカー



当社独自形状のプラスチックアンカーが壁の裏側でダンゴ状となりナットの機能を果たします。



下穴にプラスチックアンカーを差し込みます。



木ねじが食い込むと、らせん状に回転し始めます。



ダンゴ状になると取り付け完了です。

台座付住宅用手すり【ユニットバス用】 UB-400

15,500円(税込17,050円)



ホワイト

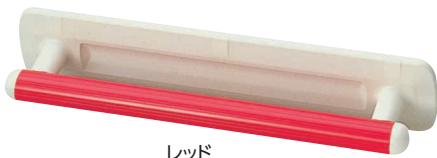

レッド

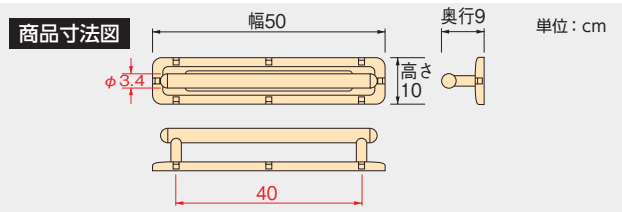

商品コード ホワイト 535-300 レッド 535-307

商品サイズ 幅50×奥行9×高さ10cm

商品重量 約0.9kg

材質 PVC

梱包入数 2

色調 ホワイト レッド

J A N 030226 030233

T A I S 000086

C C T A 9 5 181806

付属品 プラスチックアンカー×8
丸木ネジ×8/角座金×8
瞬間接着剤アロンアルファ®居宅介護住宅改修
介護予防住宅改修対象品

台座付住宅用手すり【ユニットバス用】 UB-600

18,000円(税込19,800円)



ホワイト



レッド

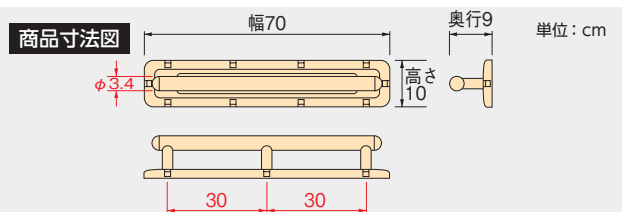

商品コード ホワイト 535-310 レッド 535-317

商品サイズ 幅70×奥行9×高さ10cm

商品重量 約1.2kg

材質 PVC

梱包入数 2

色調 ホワイト レッド

J A N 030240 030257

T A I S 000087

C C T A 9 5 181803

付属品 プラスチックアンカー×10
丸木ネジ×10/角座金×10
瞬間接着剤アロンアルファ®居宅介護住宅改修
介護予防住宅改修対象品

台座付住宅用手すり【ユニットバス用】 UB-L

35,500円(税込39,050円)

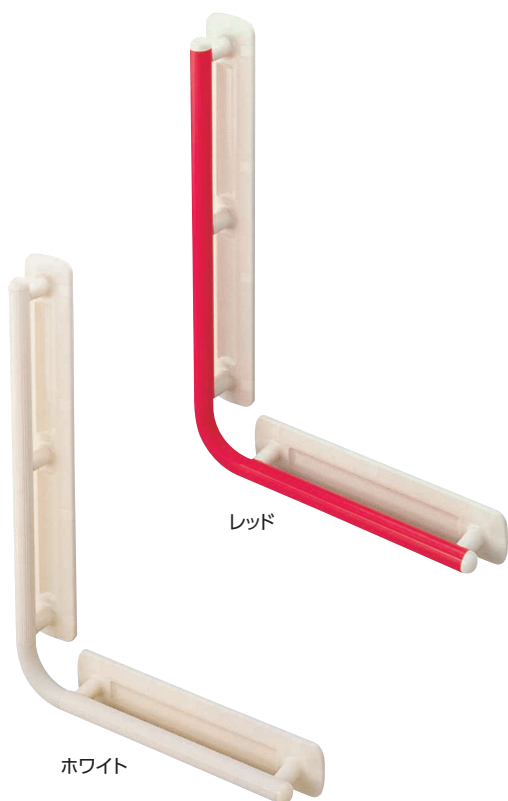

●UB-L特長

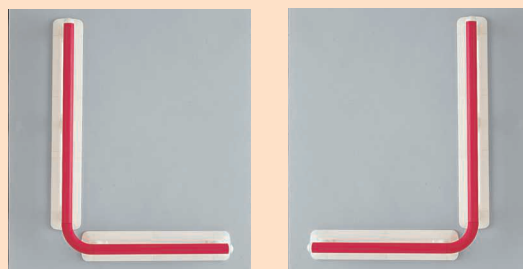

L字は左右どちら向きにも取り付けできます。

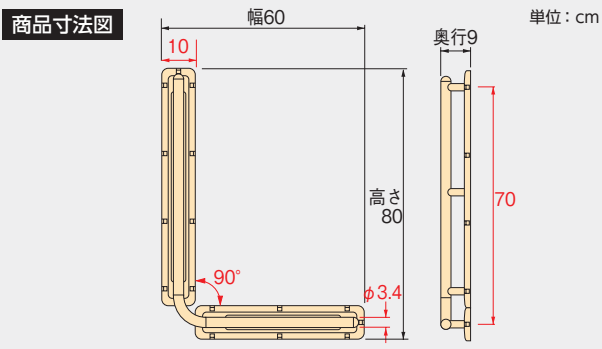

商品コード ホワイト 535-320 レッド 535-327

商品サイズ 幅60×奥行9×高さ80cm

商品重量 約2kg

材質 PVC

梱包入数 1

色調 ホワイト レッド

J A N 030264 030271

T A I S 000088

C C T A 9 5 181803

付 属 品 プラスチックアンカー×16/丸木ネジ×16/角座金×16
瞬間接着剤アロンアルファ®×2/L型レンチ

※組立て式

排泄

入浴

住宅関連

移動・歩行

介護予防

食品

生活支援

部品一覧

居宅介護住宅改修
介護予防住宅改修対象品

手すり(屋内用)

ユニットバスへの手すりの取り付け

「わが家の浴室はユニットバスなので“手すり”は取り付けられない……」とあきらめていた方に、後付けの「ユニットバス用手すり」をご提案いたします。

ユニットバスを使用するお年寄りが増加している

すでに設置してあるユニットバスに手すりを取り付けするには壁を壊して、壁裏補強を施す

値段が高い!工期が長い!

そこで壁裏補強のいらぬ新工法で後付け簡単!

■ユニットバス構造図

ユニットバス構造は、建物の構造部材の内側に箱体のユニットがおさまられています。

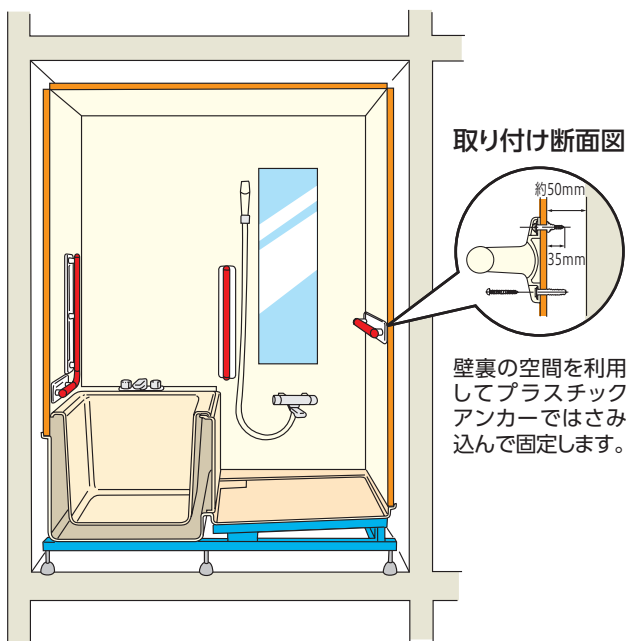
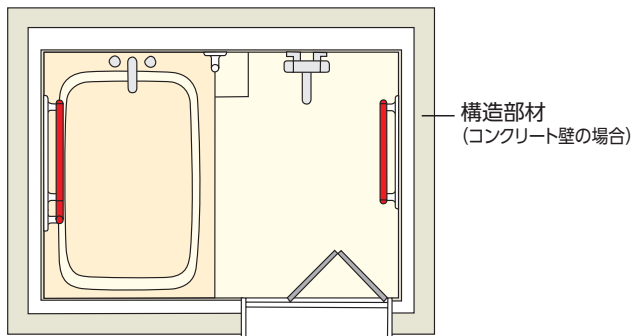

■取り付け可能な壁パネル

ひと口にユニットバスルームと言っても、その構造は様々です。そこで代表的なパネル断面の例をご紹介します。(メーカーにより、呼称、構造等が異なる場合があります。)

塩ビ鋼板複合

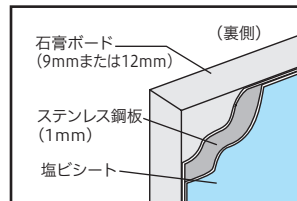

化粧鋼板

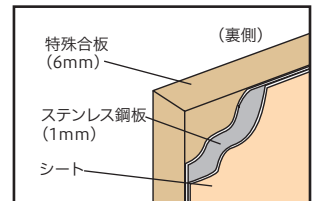

タイル (100角・200角・100×200)

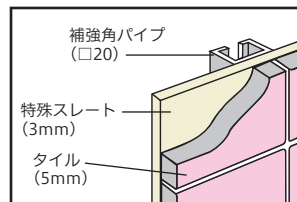

塩ビステンレス鋼板 (化粧ステンレス)

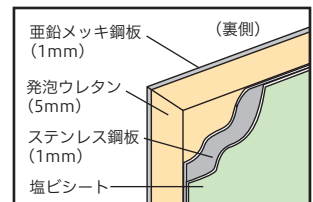

特殊化粧セメント板

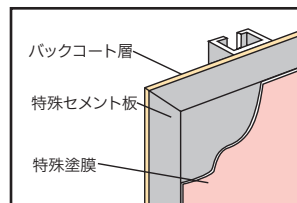

■取り付け不可能な壁パネル

FRP

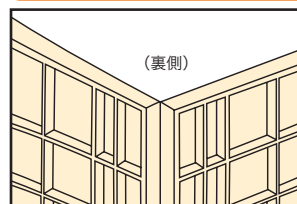

裏側に補強用のリブが多くあるため下穴を開けるのが困難。

ホーロー

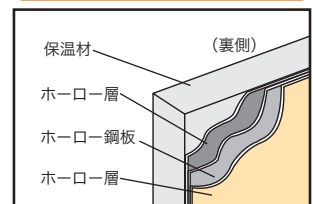

下穴を開けた後のサビ防止が困難。

台座付住宅用手すり【ユニットバス用】の取り付け方

壁を解体しなくても取り付けることができます。

※壁裏に柱のない薄いユニットバスの壁(4~12mm)に取り付けることができます。

壁パネルの条件



- 手すりの変色、取り付け強度の低下をさけるため「直射日光の当たる場所」「室温60℃以上になる場所(換気乾燥機・サウナ機能付)」「常時水に浸かる場所」「壁表面が平坦ではない場所」には取付けないでください。
- 磁石が付く壁には取り付け可能です。(ホーローを除く)

取り付け可能な壁(パネル)	取り付け不可能な壁(パネル)
<ul style="list-style-type: none"> ■タイル(100角、200角、100×200) ■塩ビ鋼板複合 ■化粧鋼板 ■特殊化粧セメント板 	<ul style="list-style-type: none"> ■大判タイル(目地への取り付けが困難なため) ■FRP(壁裏リブのためにプラスチックアンカーが固定できないため) ■天然大理石(壁の強度が不足しているため) ■天然木(壁の強度が不足しているため) ■ホーロー(壁の強度が不足しているため)

※取り付け前に壁の材質等を確認し、施工説明書をよく読んでから施工を行ってください。

取り付け方

■「タイル」に取り付ける場合

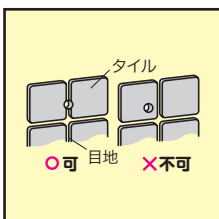

取り付け前の確認 1

下穴は目地を中心として開けてください。タイル上に下穴を開けた場合、タイルにひび割れが生じることもあります。

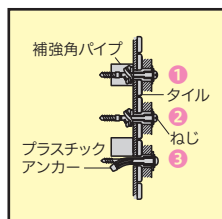

取り付け前の確認 2

①、②の場合はプラスチックアンカーが正常に作動しますが、③の場合はプラスチックアンカーのスリットからねじがはずれ、所定の締め付け強度が得られません。

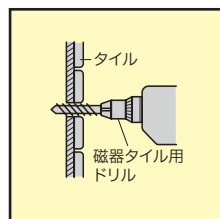

下穴の切削

下穴を磁器タイル用ドリルで開け、防水のために下穴が完全に隠れるまでコーキング剤を注入します。

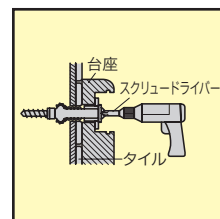

ねじの締め込み 1

下穴にプラスチックアンカーを差し込んだ後、そのねじ穴内部にもコーキング剤を注入し、そこにねじを締め込みます。

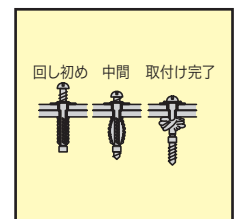

ねじの締め込み 2

ねじを締めるにつれプラスチックアンカーの壁裏部分が広がり、壁を挟み込むように固定します。

※プラスチックアンカーは、専用品のため、市販のものは使用しないでください。

■「塩ビ鋼板複合」、「化粧鋼板」、「特殊化粧セメント板」に取り付ける場合

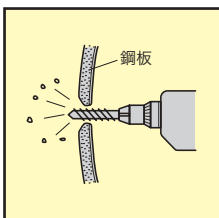

取り付け前の確認 1

下穴を開ける場合は、ドリル先を壁に押しつけないでください。下穴の内側がずり鉢状になり、うまく固定が出来ません。

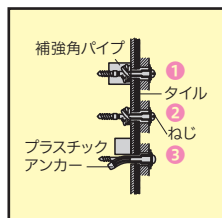

取り付け前の確認 2

①、②の場合はプラスチックアンカーが正常に作動しますが、③の場合はプラスチックアンカーのスリットからねじがはずれ、所定の締め付け強度が得られません。

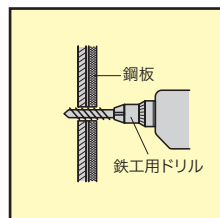

下穴の切削

下穴を鉄工用ドリルで開け、穴内側に木工用アロンアルファを塗った上で、防水のために下穴が完全に隠れるまでコーキング剤を注入します。

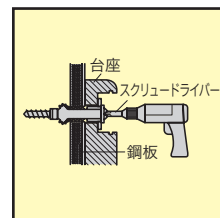

ねじの締め込み 1

下穴にプラスチックアンカーを差し込んだ後、そのねじ穴内部にもコーキング剤を注入し、そこにねじを締め込みます。

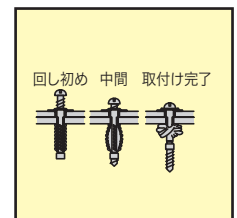

ねじの締め込み 2

ねじを締めるにつれプラスチックアンカーの壁裏部分が広がり、壁を挟み込むように固定します。

※プラスチックアンカーは、専用品のため、市販のものは使用しないでください。

※市販のコーキング剤を別途準備してください。

※詳しい取り付け方については、製品に付属の施工説明書をよく読んでから施工を行ってください。

手すり(屋内用)

段差の大きい玄関で昇降に不安がある方に

手すりを取り付ける

上がりかまち用手すり

安心して
段差昇降するための
手すりの設置

ポイント 1 手すりの高さ

利用者に合わせて手すりの高さを調整できます。
(床から70~80cm)

ポイント 2 手すりの水平部

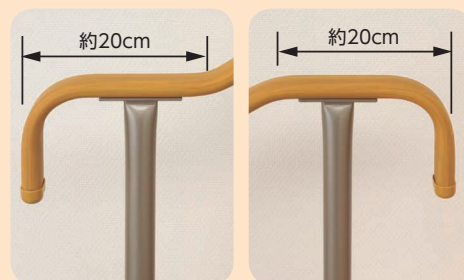
段差を上りきったとき、下りきったときに身体を支え
やすい手すり水平部。

ポイント 3 固定板

固定板の形状が2タイプから選べます。又、樹脂カバーが付いているので美観をそこないません。

取付可能なかまち高さ 6~45cm
(SM-1100Lは16~45cm)
※名称末尾[L]上がりかまちにしっかり固定
できます。取付可能なかまち高さ 0~45cm
(SM-1100Fは10~45cm)
※名称末尾[F]上がりかまちの形状に合わせて
取り付け位置が選べます。

上がりかまち用手すりの選び方

●玄関の奥行きが狭い場合(60cm以下)

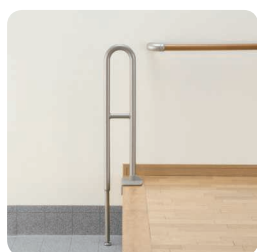

K-140L/F



KM-300L/F

より狭い
スペース



最小設定

上がりかまち用手すり
K-140L/F



水平部で
体を安定

上がりかまち用手すり
KM-300L/F

●玄関に広さがあり手すりですっかり体を支えたい方(60cm以上)

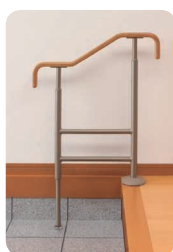
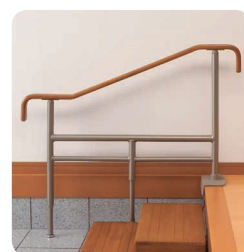
K-650L/F
KM-650L/FS-650L/F
SM-650L/FS-950L/F
SM-950L/F

SM-1100L/F

手すりの
高さ調整をしたい



上がりかまち用手すり
S-650L/F
S-950L/F
SM-650L/F
SM-950L/F
SM-1100L/F

手すりの見た目に
こだわりたい

●上がりかまち用手すり(木製)



住宅内の
雰囲気を
そこなわない

KM-650L/F SM-650L/F
SM-950L/F SM-1100L/F

少し不安な方は…

滑りにくい素材(エラストマー)を被覆した木目調の手すり

●上がりかまち用手すり(ソフト)

ソフトな
ざわり
ごごち

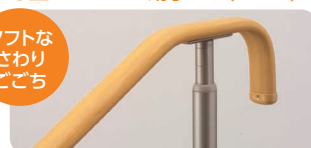

K-650L/F S-650L/F
S-950L/F

手すり(屋内用)

昇降動作にかかせない木製玄関台との組み合わせ

●木製玄関台と上がりかまち用手すりを組み合わせて使用すると、段差の昇降動作を安定した姿勢で安心して行うことができます。



上がりかまち用手すり1100と木製玄関台2段の組み合わせ



上がりかまち用手すり950と木製玄関台1段奥行40cmの組み合わせ



上がりかまち用手すり650と木製玄関台無し組み合わせ

■木製玄関台・上がりかまち用手すり推奨組み合わせ

段差高さ	木製玄関台	上がりかまち用手すり
15cm以下	—	140、300、650シリーズ
25cm	木製玄関台1段 奥行30cm	650シリーズ
25cm	木製玄関台1段 奥行40cm	950シリーズ
30cm	木製玄関台2段	1100シリーズ
40cm	木製玄関台3段	(住宅用連続手すり設置)

●式台がある玄関にも対応

設置例①(土間にスライド脚を設置)



土間にスライド脚を設置

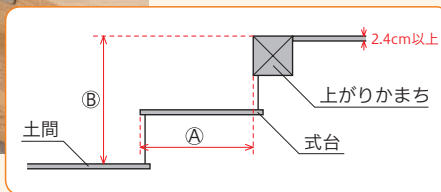

設置例②(式台にスライド脚を設置)



式台にスライド脚を設置

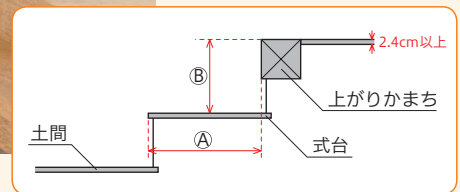

■土間にスライド脚を設置する場合の設置可能寸法

品名	L型の場合	F型の場合	寸法B
	寸法A	寸法A	
K-140	—	—	L型6~45cm F型0~45cm
KM-300	21cm未満	21cm未満	
K-650	32cm未満	32cm未満	
KM-650			
S-650			
SM-650	59cm未満	15cm以上	
S-950		59cm未満	
SM-950	29cm未満	15cm以上	L型16~45cm F型10~45cm
SM-1100		29cm未満	

※式台の幅が設置可能寸法から外れている場合は取り付けることができません。

■式台にスライド脚を設置する場合の設置可能寸法

品名	L型の場合	F型の場合	寸法B
	寸法A	寸法A	
K-140	12cm以上	12cm以上	L型6~45cm F型0~45cm
KM-300	27cm以上	21cm以上	
K-650	38cm以上	21cm以上	
KM-650			
S-650			
SM-650			

※S-950・SM-950・SM-1100は、式台には設置できません。

※取り付け位置をずらして設置する場合は、式台の端から2cm奥にスライド脚を設置してください。

手すりを取り付ける

段差の大きい玄関で昇降に不安がある方に

上がりかまち用手すりの名称について

- 上がりかまち用手すりの名称は、
K=手すり高さ固定、S=手すり高さ調節可能(スライド)、M=手すり部が木製を表しています。

	K	S	KM	SM
手すり高さ	固定	調節可能	固定	調節可能
手すり部材質	スチールまたは、 スチール (エラストマー被覆)	スチール (エラストマー被覆)	木製	木製

取り付け可能なかまちサイズ

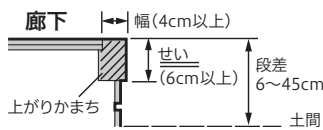

- 上がりかまちの形状が四角形状であること
 - 段差が6~45cmであること
 - 上がりかまちの幅が4cm以上で、且つせいが6cm以上であること
- ※廊下部分の板厚が2.4cm以上であること(Fの場合)

排泄

入浴

住宅関連

移動・歩行

介護予防

食品

生活支援

部品一覧

上がりかまち用手すり K-140L/K-140F

24,000円(税込26,400円)

取付可能なかまち高さ
(K-140L) 6~45cm
(K-140F) 0~45cm

廊下面からの手すりの高さ
75cm

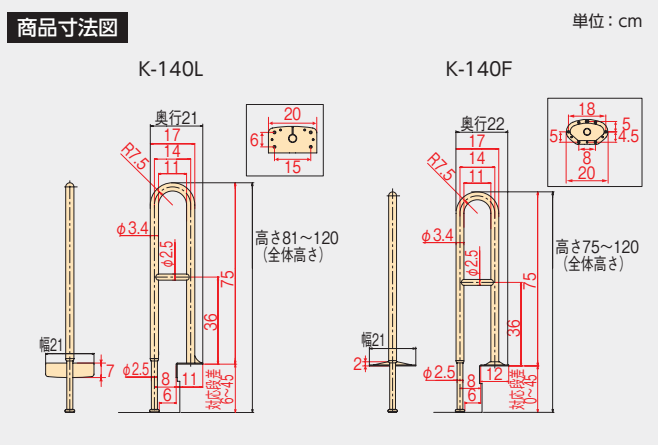

商品コード [K-140L] 531-032 [K-140F] 531-036

商品サイズ [K-140L] 幅21×奥行21×高さ81~120cm
[K-140F] 幅21×奥行22×高さ75~120cm

商品重量 [K-140L] 約3.7kg [K-140F] 約3.5kg

材質 (本体) スチール [メラミン焼付塗装]
(スライド脚) アルミニウム

梱包入数 1

色 調 ベージュ

J A N [K-140L] 480298 [K-140F] 480304

T A I S 000325

C C T A 9 5 181863

付 属 品 木ネジ/六角レンチ

交 換 部 品 等 交換部品については巻末の部品一覧をご覧ください。

居宅介護住宅改修・介護予防住宅改修対象品

※材質名はそれぞれPP=ポリプロピレン、PE=ポリエチレン、ABS=ABS樹脂、PVC=塩化ビニル樹脂、EVA=エチレン酢酸ビニル共重合樹脂を表しています。
※JANコードの国名およびメーカーコードを表す49-70210は共通です。TAISコードのメーカーコードを表す00221は共通です。

アロン化成(株)

164

手すり(屋内用)

手すりを取り付ける

上がりかまち用手すり KM-300L/KM-300F

41,000円(税込45,100円)

取付可能なかまち高さ
(KM-300L) 6~45cm
(KM-300F) 0~45cm

廊下面からの手すりの高さ
75cm

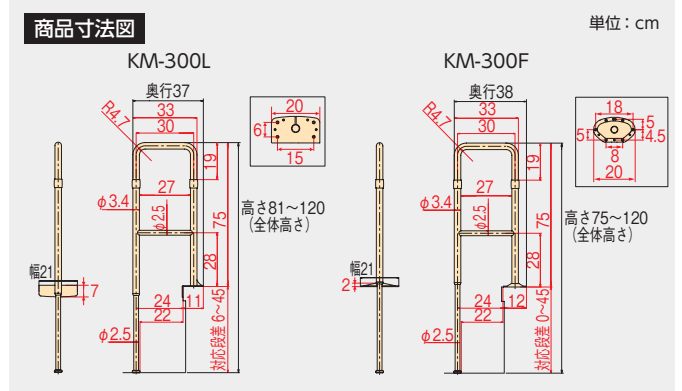

商品コード [KM-300L] ライトブラウン 531-084 ブラウン 531-082
[KM-300F] ライトブラウン 531-088 ブラウン 531-086

商品サイズ [KM-300L] 幅 21 × 奥行 37 × 高さ 81 ~ 120cm

[KM-300F] 幅 21 × 奥行 38 × 高さ 75 ~ 120cm

商品重量 [KM-300L] 約 4.5kg [KM-300F] 約 4.3kg

材質 (本体) スチール [メラミン焼付塗装]
(手すり部) ラバーウッド集成材
(スライド脚) アルミニウム

梱包入数 1

色調	ライトブラウン	ブラウン
J A N [KM-300L]	501566	501559
[KM-300F]	501580	501573

T A I S 000339

C C T A 9 5 181803

付属品 木ネジ / 六角レンチ

交換部品等 交換部品については巻末の部品一覧をご覧ください。

居宅介護住宅改修・介護予防住宅改修対象品

上がりかまち用手すり K-650L/K-650F

35,000円(税込38,500円)

取付可能なかまち高さ
(K-650L) 6~45cm
(K-650F) 0~45cm

廊下面からの手すりの高さ
75cm

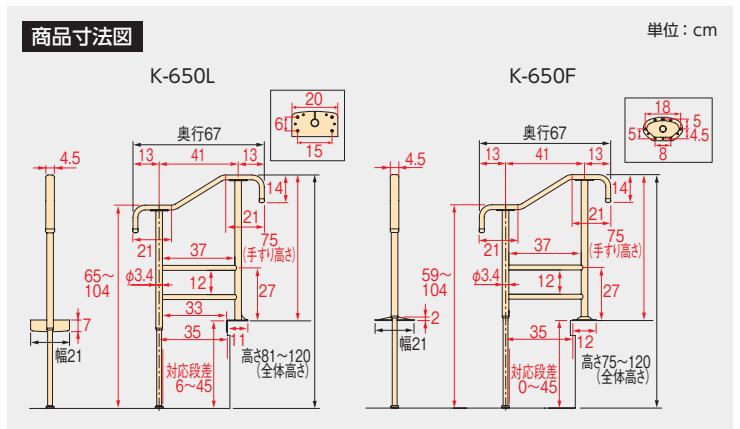

商品コード [K-650L] 531-002 [K-650F] 531-006

商品サイズ [K-650L] 幅 21 × 奥行 67 × 高さ 81 ~ 120cm

[K-650F] 幅 21 × 奥行 67 × 高さ 75 ~ 120cm

商品重量 [K-650L] 約 4.6kg [K-650F] 約 4.4kg

材質 (本体) スチール [メラミン焼付塗装]
(手すり部) スチール [エラストマー被覆]
(スライド脚) アルミニウム

梱包入数 1

色調 ベージュ

J A N [K-650L] 461860 [K-650F] 461877

T A I S 000318

C C T A 9 5 181803

付属品 木ネジ / 六角レンチ

交換部品等 交換部品については巻末の部品一覧をご覧ください。

居宅介護住宅改修・介護予防住宅改修対象品

段差の大きい玄関で昇降に不安がある方に

手すりを取り付ける

上がりかまち用手すり S-650L/S-650F

41,000円(税込45,100円)

取付可能なかまち高さ
(S-650L) 6~45cm
(S-650F) 0~45cm

廊下面からの手すりの高さ
70~80cm

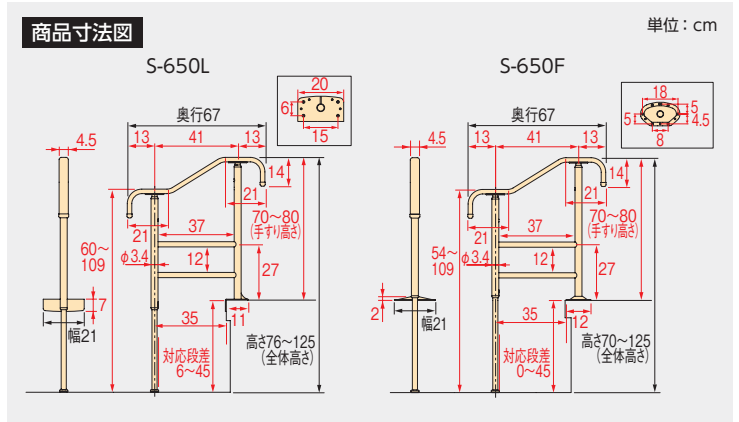

商品コード [S-650L] 531-012 [S-650F] 531-016

商品サイズ [S-650L] 幅21×奥行67×高さ76~125cm
[S-650F] 幅21×奥行67×高さ70~125cm

商品重量 [S-650L] 約5.0kg [S-650F] 約4.8kg

材質 (本体) スチール[メラミン焼付塗装]
(手すり部) スチール[エラストマー被覆]
(スライド脚) アルミニウム

梱包入数 1

色 調 ベージュ

J A N [S-650L] 461884 [S-650F] 461891

T A I S 000319

C C T A 9 5 181803

付 属 品 木ネジ/六角レンチ

交 換 部 品 等 交換部品については巻末の部品一覧をご覧ください。

居宅介護住宅改修・介護予防住宅改修対象品

上がりかまち用手すり S-950L/S-950F

49,000円(税込53,900円)

取付可能なかまち高さ
(S-950L) 6~45cm
(S-950F) 0~45cm

廊下面からの手すりの高さ
70~80cm

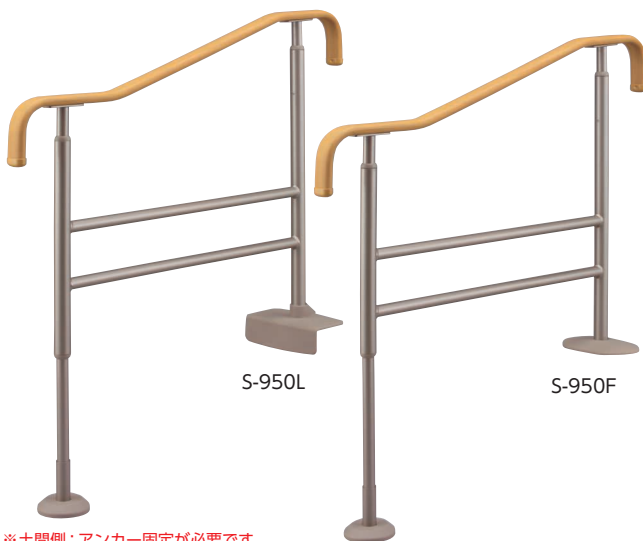

※土間側: アンカー固定が必要です。

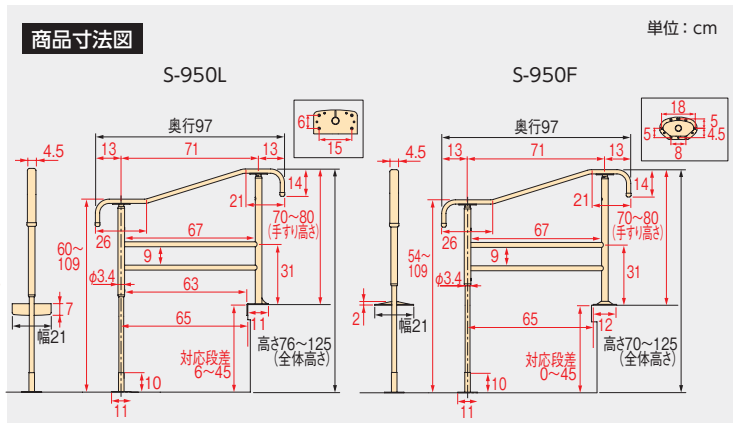

商品コード [S-950L] 531-022 [S-950F] 531-026

商品サイズ [S-950L] 幅21×奥行97×高さ76~125cm
[S-950F] 幅21×奥行97×高さ70~125cm

商品重量 [S-950L] 約5.8kg [S-950F] 約5.6kg

材質 (本体・固定プレート) スチール[メラミン焼付塗装]
(手すり部) スチール[エラストマー被覆]
(スライド脚) アルミニウム

梱包入数 1

色 調 ベージュ

J A N [S-950L] 461907 [S-950F] 461914

T A I S 000320

C C T A 9 5 181803

付 属 品 木ネジ/六角レンチ/アンカーボルト

交 換 部 品 等 交換部品については巻末の部品一覧をご覧ください。

居宅介護住宅改修・介護予防住宅改修対象品

※材質名はそれぞれPP=ポリプロピレン、PE=ポリエチレン、ABS=ABS樹脂、PVC=塩化ビニル樹脂、EVA=エチレン酢酸ビニル共重合樹脂を表しています。
※JANコードの国名およびメーカーコードを表す49-70210は共通です。TAISコードのメーカーコードを表す00221は共通です。

手すり(屋内用)

手すりを取り付ける

上がりかまち用手すり KM-650L/KM-650F

41,000円(税込45,100円)

取付可能なかまち高さ
(KM-650L) 6~45cm
(KM-650F) 0~45cm

廊下面からの手すりの高さ
75cm

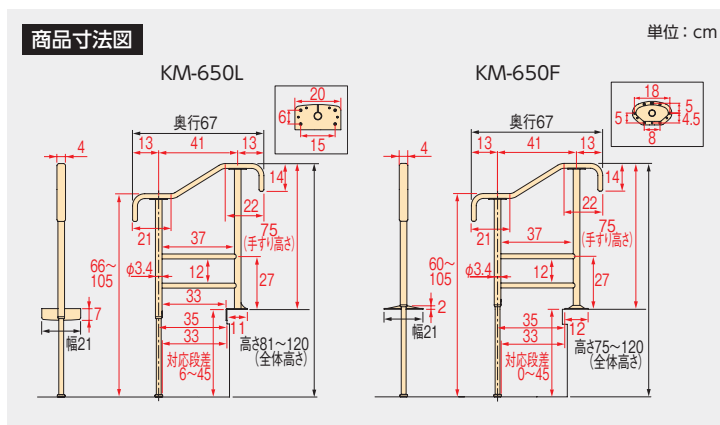
KM-650L
(ライトブラウン)KM-650F
(ブラウン)

商品コード [KM-650L] ライトブラウン 531-044 ブラウン 531-042
[KM-650F] ライトブラウン 531-048 ブラウン 531-046

商品サイズ [KM-650L] 幅21×奥行67×高さ81~120cm
[KM-650F] 幅21×奥行67×高さ75~120cm

商品重量 [KM-650L] 約4.6kg [KM-650F] 約4.4kg

材質 (本体) スチール [メラミン焼付塗装]
(手すり部) タモ積層材
(スライド脚) アルミニウム

梱包入数 1

色	調	ライトブラウン	ブラウン	
J	A	N	[KM-650L] 459652	459645
			[KM-650F] 459676	459669

T A I S 000321

C C T A 9 5 181803

付属品 木ネジ/六角レンチ

交換部品等 交換部品については巻末の部品一覧をご覧ください。

居宅介護住宅改修・介護予防住宅改修対象品

上がりかまち用手すり SM-650L/SM-650F

49,000円(税込53,900円)

取付可能なかまち高さ
(SM-650L) 6~45cm
(SM-650F) 0~45cm

廊下面からの手すりの高さ
70~80cm

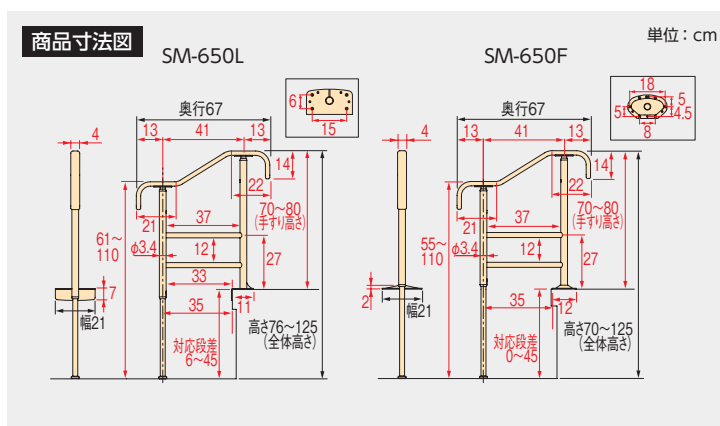
SM-650L
(ライトブラウン)SM-650F
(ブラウン)

商品コード [SM-650L] ライトブラウン 531-054 ブラウン 531-052
[SM-650F] ライトブラウン 531-058 ブラウン 531-056

商品サイズ [SM-650L] 幅21×奥行67×高さ76~125cm
[SM-650F] 幅21×奥行67×高さ70~125cm

商品重量 [SM-650L] 約5.0kg [SM-650F] 約4.8kg

材質 (本体) スチール [メラミン焼付塗装]
(手すり部) タモ積層材
(スライド脚) アルミニウム

梱包入数 1

色	調	ライトブラウン	ブラウン	
J	A	N	[SM-650L] 459690	459683
			[SM-650F] 459713	459706

T A I S 000322

C C T A 9 5 181803

付属品 木ネジ/六角レンチ

交換部品等 交換部品については巻末の部品一覧をご覧ください。

居宅介護住宅改修・介護予防住宅改修対象品

段差の大きい玄関で昇降に不安がある方に

手すりを取り付ける

上がりかまち用手すり SM-950L / SM-950F

55,000円(税込60,500円)

取付可能なかまち高さ
(SM-950L) 6~45cm
(SM-950F) 0~45cm

廊下面からの手すりの高さ
70~80cm

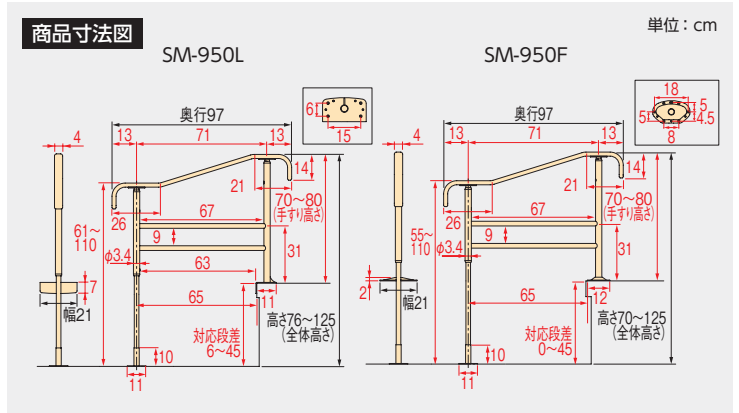
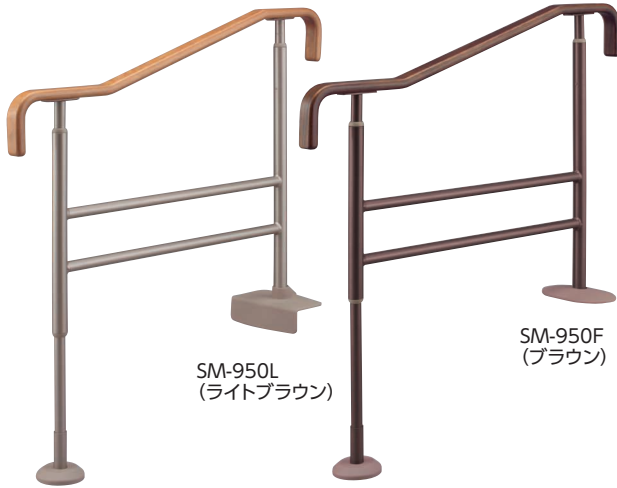

商品コード [SM-950L] ライトブラウン 531-064 ブラウン 531-062
[SM-950F] ライトブラウン 531-068 ブラウン 531-066

商品サイズ [SM-950L] 幅 21 × 奥行 97.5 × 高さ 76 ~ 125cm
[SM-950F] 幅 21 × 奥行 97.5 × 高さ 70 ~ 125cm

商品重量 [SM-950L] 約 5.8kg [SM-950F] 約 5.6kg

材質 (本体・固定プレート) スチール [メラミン焼付塗装]
(手すり部) タモ積層材
(スライド脚) アルミニウム

梱包入数 1

色調 ライトブラウン ブラウン

J A N [SM-950L] 459737 459720
[SM-950F] 459751 459744

T A I S 000323

C C T A 9 5 181803

付属品 木ネジ / 六角レンチ / アンカーボルト

交換部品等 交換部品については巻末の部品一覧をご覧ください。

※土間側: アンカー固定が必要です。

居宅介護住宅改修・介護予防住宅改修対象品

上がりかまち用手すり SM-1100L / SM-1100F

63,500円(税込69,850円)

取付可能なかまち高さ
(SM-1100L) 16~45cm
(SM-1100F) 10~45cm

廊下面からの手すりの高さ
70~80cm

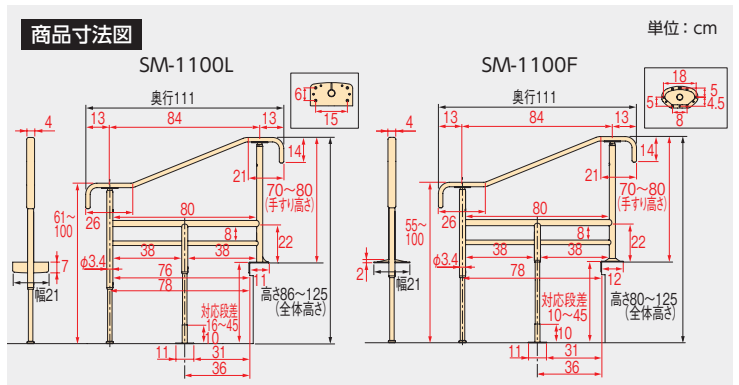
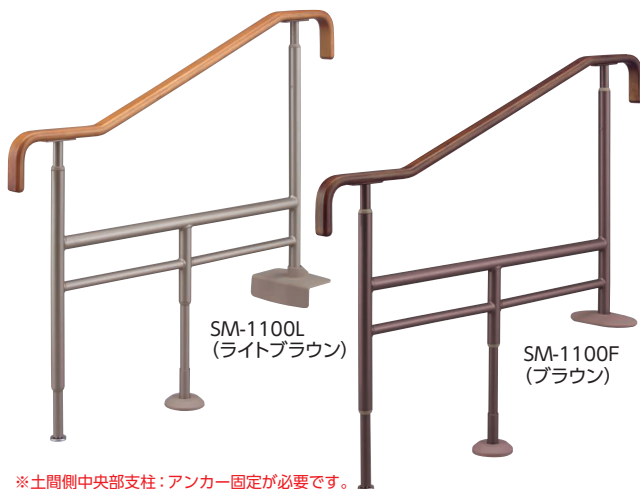

商品コード [SM-1100L] ライトブラウン 531-074 ブラウン 531-072
[SM-1100F] ライトブラウン 531-078 ブラウン 531-076

商品サイズ [SM-1100L] 幅 21 × 奥行 111 × 高さ 86 ~ 125cm
[SM-1100F] 幅 21 × 奥行 111 × 高さ 80 ~ 125cm

商品重量 [SM-1100L] 約 7.4kg [SM-1100F] 約 7.2kg

材質 (本体・固定プレート) スチール [メラミン焼付塗装]
(手すり部) タモ積層材
(スライド脚) アルミニウム

梱包入数 1

色調 ライトブラウン ブラウン

J A N [SM-1100L] 459775 459768
[SM-1100F] 459799 459782

T A I S 000324

C C T A 9 5 181803

付属品 木ネジ / 六角レンチ / アンカーボルト

交換部品等 交換部品については巻末の部品一覧をご覧ください。

※土間側中央部支柱: アンカー固定が必要です。

居宅介護住宅改修・介護予防住宅改修対象品

段差解消商品

段差の大きい玄関で昇降に不安がある方に

玄関等の段差を解消する

木製玄関台

安心して段差昇降するための
踏み台の設置

●アジャスター

玄関の凹凸や傾斜に合わせて、ガタツキを防止できます。



●すべり止め塗装

特殊塗装ですべりにくい天面板。素足や靴下でもすべりにくくなっています。



●引っかかり防止

前面板があるため足が入り込まず、天面板で引っかかり転倒をすることがありません。



●固定金具

固定金具で本体を上がりかまち部にしっかりと固定。横ズレを防止します。



木製玄関台は固定金具から取り外しができるのでお掃除や靴の置き場に困った時に便利です。



持ち上げる

前方に引く

〈固定金具を取り付ける場合〉

固定金具は、玄関台の高さよりも7.5~15cm高いかまちに取り付けられます。

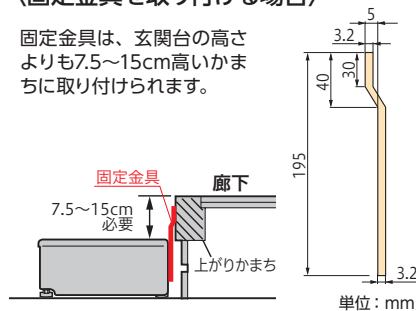

単位：mm

●高さ調節 ※S45W-30-1段、S60W-30-1段のみ

上がりかまち高さが高く、狭い玄関に対応。上がりかまち高さ30~40cmの玄関に最適。

15・17.5・
20・22.5cm



調節範囲

15・17.5・20・22.5cm



固定方法

側面のねじで固定

●段差を分割

上がりかまち高さが高い玄関の段差を分割し、昇降がラクに行えるようになります。



2段タイプは

上がりかまち高さ30cmの玄関に最適

●踏面調節 ※2段タイプのみ

利用者の体格や状態及び玄関の広さに合わせて踏面の奥行が25cmと30cmに調節できます。(最上段をのぞく) 踏面の幅も変わらないので、安心して昇降が可能です。



玄関等の段差を解消する

木製玄関台 45W-30-1段

20,000円(税込22,000円)



ブラウン



ライトブラウン

高さ
12cm居宅介護住宅改修
介護予防住宅改修対象品

最大使用者体重 100kg

商品寸法図

単位: cm

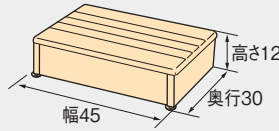

商品コード ブラウン 535-544 ライトブラウン 535-546

商品サイズ 幅 45 × 奥行 30 × 高さ 12cm

商品重量 約 4.1kg

材質 (構造部材) 天然木 [ラバーウッド]
(表面加工) ウレタン樹脂特殊塗装
(脚ゴム・アジャスターゴム) エラストマー

梱包入数 1

色調 ブラウン ライトブラウン

J A N 397480 397497

T A I S 000198

C C T A 9 5 182418

付属品 固定金具/木ネジ

交換部品等 交換部品については巻末の部品一覧をご覧ください。

木製玄関台 60W-30-1段

20,000円(税込22,000円)



ブラウン



ライトブラウン

高さ
12cm居宅介護住宅改修
介護予防住宅改修対象品

最大使用者体重 100kg

商品寸法図

単位: cm

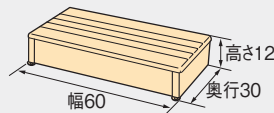

商品コード ブラウン 535-564 ライトブラウン 535-566

商品サイズ 幅 60 × 奥行 30 × 高さ 12cm

商品重量 約 4.7kg

材質 (構造部材) 天然木 [ラバーウッド]
(表面加工) ウレタン樹脂特殊塗装
(脚ゴム・アジャスターゴム) エラストマー

梱包入数 1

色調 ブラウン ライトブラウン

J A N 397565 397572

T A I S 000200

C C T A 9 5 182418

付属品 固定金具/木ネジ

交換部品等 交換部品については巻末の部品一覧をご覧ください。

木製玄関台 60W-40-1段

22,500円(税込24,750円)



ブラウン



ライトブラウン

高さ
12cm居宅介護住宅改修
介護予防住宅改修対象品

最大使用者体重 100kg

商品寸法図

単位: cm

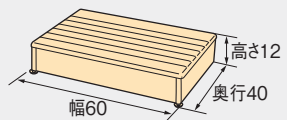

商品コード ブラウン 535-580 ライトブラウン 535-582

商品サイズ 幅 60 × 奥行 40 × 高さ 12cm

商品重量 約 5.9kg

材質 (構造部材) 天然木 [ラバーウッド]
(表面加工) ウレタン樹脂特殊塗装
(脚ゴム・アジャスターゴム) エラストマー

梱包入数 1

色調 ブラウン ライトブラウン

J A N 396797 396803

T A I S 000201

C C T A 9 5 182418

付属品 固定金具/木ネジ

交換部品等 交換部品については巻末の部品一覧をご覧ください。

木製玄関台 90W-40-1段

27,000円(税込29,700円)



ブラウン



ライトブラウン

高さ
12cm居宅介護住宅改修
介護予防住宅改修対象品

最大使用者体重 100kg

商品寸法図

単位: cm

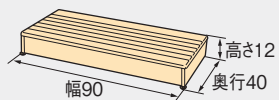

商品コード ブラウン 535-590 ライトブラウン 535-592

商品サイズ 幅 90 × 奥行 40 × 高さ 12cm

商品重量 約 7.7kg

材質 (構造部材) 天然木 [ラバーウッド]
(表面加工) ウレタン樹脂特殊塗装
(脚ゴム・アジャスターゴム) エラストマー

梱包入数 1

色調 ブラウン ライトブラウン

J A N 396834 396841

T A I S 000202

C C T A 9 5 182418

付属品 固定金具/木ネジ

交換部品等 交換部品については巻末の部品一覧をご覧ください。

段差解消商品

玄関等の段差を解消する

32,500円(税込35,750円)

木製玄関台 60W-30-2段



ブラウン



ライトブラウン

高さ
20cm

居宅介護住宅改修
介護予防住宅改修対象品

最大使用者体重 100kg

商品寸法図

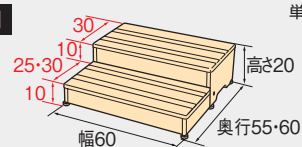

単位: cm

商品コード ブラウン 535-584 ライトブラウン 535-586

商品サイズ 幅60×奥行55・60×高さ20cm
(1段の高さ10cm)

商品重量 約10.3kg

材質 (構造部材) 天然木[ラバーウッド]
(表面加工) ウレタン樹脂特殊塗装
(脚ゴム・アジャスターゴム) エラストマー

梱包入数 1

色調 ブラウン ライトブラウン

J A N 396810 396827

T A I S 000204

C C T A 9 5 182418

付属品 固定金具/木ネジ

交換部品等 交換部品については巻末の部品一覧をご覧ください。

木製玄関台 S45W-30-1段

29,000円(税込31,900円)



ブラウン



ライトブラウン

高さ 15~22.5cm (4段階)

居宅介護住宅改修
介護予防住宅改修対象品

最大使用者体重 100kg

商品寸法図

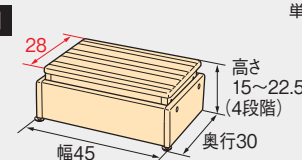

単位: cm

商品コード ブラウン 535-570 ライトブラウン 535-572

商品サイズ 幅45×奥行30×高さ15・17.5・20・22.5cm

商品重量 約5.5kg

材質 (構造部材) 天然木[ラバーウッド]
(表面加工) ウレタン樹脂特殊塗装
(脚ゴム・アジャスターゴム) エラストマー

梱包入数 1

色調 ブラウン ライトブラウン

J A N 397589 397596

T A I S 000206

C C T A 9 5 182418

付属品 固定金具/木ネジ

交換部品等 交換部品については巻末の部品一覧をご覧ください。

木製玄関台 S60W-30-1段

29,000円(税込31,900円)



ブラウン



ライトブラウン

高さ 15~22.5cm (4段階)

居宅介護住宅改修
介護予防住宅改修対象品

最大使用者体重 100kg

商品寸法図

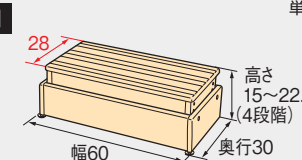

単位: cm

商品コード ブラウン 535-574 ライトブラウン 535-576

商品サイズ 幅60×奥行30×高さ15・17.5・20・22.5cm

商品重量 約6.5kg

材質 (構造部材) 天然木[ラバーウッド]
(表面加工) ウレタン樹脂特殊塗装
(脚ゴム・アジャスターゴム) エラストマー

梱包入数 1

色調 ブラウン ライトブラウン

J A N 397602 397619

T A I S 000207

C C T A 9 5 182418

付属品 固定金具/木ネジ

交換部品等 交換部品については巻末の部品一覧をご覧ください。

室内での段差につまづきやすい方に

玄関等の段差を解消する

段差スロープ

室内の段差解消に
取り付けやすいスロープの設置

段差スロープEVA

部屋の開口部に合わせた幅76cmタイプ

● 端末形状



側面からのつまづきを防ぐ端末形状です。

対応段差 (段差スロープ EVA)

商品	サイズ (幅×奥行×高さ)	段差対応高さ
#20	76× 8×2cm	1.8~2.2
#25	76×10×2.5cm	2.3~2.7
#30	76×12×3cm	2.8~3.2
#40	76×16×4cm	3.8~4.2 ※1
#50	76×20×5cm	4.8~5.2 ※2

(※1) 3.3~3.7cmへの対応は右図を参考にしてください。
(※2) 4.3~4.7cmへの対応は右図を参考にしてください。

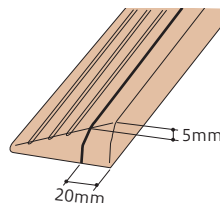

高さの調節方法

高さを5mm低くする場合、図のように端から20mmの位置で長手方向にカッターナイフでカットすると、5mm低くなります。

段差スロープEVA1000

広い開口部にも対応できる幅1mタイプ

● スロープ幅を1mに設定

広い開口幅にも対応できる幅1m設定。さらに設置場所に合わせてカットして使うことができます。

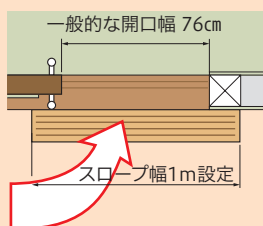

車いすで斜めに入りやすいよう、スロープ幅を広く設置



※カッターナイフで切断できます。

車いすでの乗り上げも余裕をもって安心して行えます。



● 段差に合わせて高さを調節可能

カッターナイフでカットできる素材 (EVA発泡樹脂) を使用しているため、施工現場での高さ調節が可能。さらにスロープ高さを微調節できるライナーを添付。(2枚入り・厚み2mm)



カットライン



ライナー (両面テープ付)

● すべり止め加工

スロープ表面にはすべり止めの溝とシボ加工を施しているため、すべりやすい靴下で歩いても安心です。



表面シボ加工 (すべり止め)



対応段差 (段差スロープ EVA-1000)

商品	サイズ (幅×奥行×高さ)	段差対応高さ
#20	100× 8×2cm	1.5~2.4
#30	100×12×3cm	2.5~3.4
#40	100×16×4cm	3.5~4.4
#50	100×20×5cm	4.5~5.4

高さの調節方法

高さを5mm低くする場合図のように、端から20mmの位置にある目印の溝に沿って長手方向にカッターナイフでカットすると5mm低くなります。

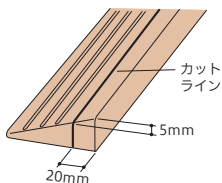

施工のしかた (共通)

- ① 設置場所に合わせて、カッターナイフでカットして幅と高さを調整します。
- ② 必要に応じて付属のライナーで高さを微調整します。(2mm単位で調整できます) ※EVA1000のみ
- ③ 本体裏側に貼られている両面テープのはくり紙をはがし、設置場所に仮止めします。
- ④ 付属の木ねじで床面に固定します。
- ⑤ ねじ穴に付属の目隠しシールを貼って完成です。

※材質名はそれぞれPP=ポリプロピレン、PE=ポリエチレン、ABS=ABS樹脂、PVC=塩化ビニル樹脂、EVA=エチレン酢酸ビニル共重合樹脂を表しています。
※JANコードの国名およびメーカーコードを表す49-70210は共通です。TAISコードのメーカーコードを表す00221は共通です。

段差解消商品

玄関等の段差を解消する

あつかいやすい軽量タイプで簡単な施工で設置できます

段差スロープEVA #20

4,000円(税込4,400円)

1.8cm~2.2cm
の段差に対応します



居宅介護住宅改修・介護予防住宅改修対象品

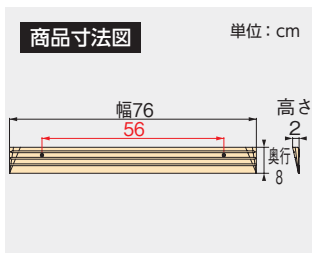

商品コード	535-620
商品サイズ	幅76×奥行8×高さ2cm
商品重量	約0.2kg
材質	EVA
梱包入数	6
色調	ライトブラウン
JAN	356388
TALS	000136
CTA95	183018
付属品	木ネジ×2 / 目隠しシール×2

段差スロープEVA #25

5,000円(税込5,500円)

2.3cm~2.7cm
の段差に対応します



居宅介護住宅改修・介護予防住宅改修対象品

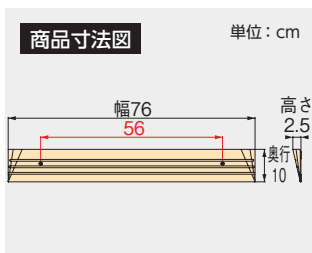

商品コード	535-625
商品サイズ	幅76×奥行10×高さ2.5cm
商品重量	約0.26kg
材質	EVA
梱包入数	6
色調	ライトブラウン
JAN	356395
TALS	000137
CTA95	183018
付属品	木ネジ×2 / 目隠しシール×2

段差スロープEVA #30

5,500円(税込6,050円)

2.8cm~3.2cm
の段差に対応します



居宅介護住宅改修・介護予防住宅改修対象品

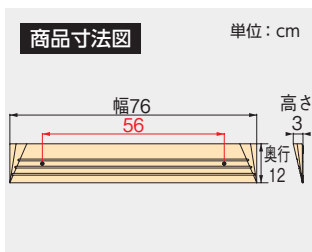

商品コード	535-630
商品サイズ	幅76×奥行12×高さ3cm
商品重量	約0.34kg
材質	EVA
梱包入数	4
色調	ライトブラウン
JAN	356401
TALS	000138
CTA95	183018
付属品	木ネジ×2 / 目隠しシール×2

段差スロープEVA #40

7,000円(税込7,700円)

3.8cm~4.2cm
の段差に対応します



居宅介護住宅改修・介護予防住宅改修対象品

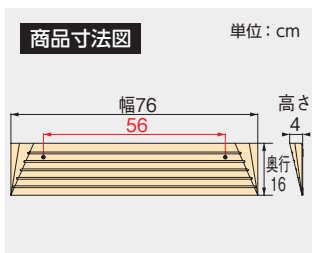

商品コード	535-640
商品サイズ	幅76×奥行16×高さ4cm
商品重量	約0.55kg
材質	EVA
梱包入数	4
色調	ライトブラウン
JAN	356418
TALS	000139
CTA95	183018
付属品	木ネジ×2 / 目隠しシール×2

段差スロープEVA #50

9,500円(税込10,450円)

4.8cm~5.2cm
の段差に対応します



居宅介護住宅改修・介護予防住宅改修対象品

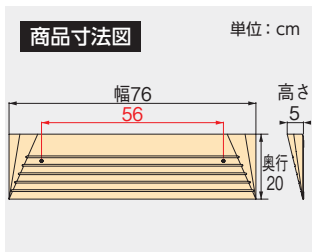

商品コード	535-650
商品サイズ	幅76×奥行20×高さ5cm
商品重量	約0.73kg
材質	EVA
梱包入数	4
色調	ライトブラウン
JAN	356425
TALS	000140
CTA95	183018
付属品	木ネジ×2 / 目隠しシール×2

排泄

入浴

住宅関連

移動・歩行

介護予防

食品

生活支援

部品一覧

玄関等の段差を解消する

間口に合わせてカット調節が可能な1m幅のスロープです。

段差スロープEVA1000 #20

5,500円(税込6,050円)



居宅介護住宅改修・介護予防住宅改修対象品

1.5cm~2.4cm の段差に対応します

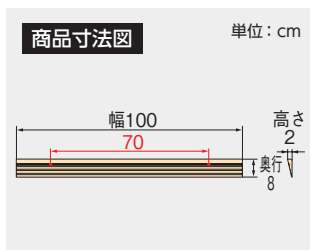

商品コード	535-612
商品サイズ	幅100×奥行8×高さ2cm
商品重量	約0.33kg
材質	EVA
梱包入数	6
色調	ライトブラウン
JAN	438343
TAIS	000282
CTA95	183018
付属品	木ネジ×2/目隠しシール×2/ライナー×2

段差スロープEVA1000 #30

7,500円(税込8,250円)



居宅介護住宅改修・介護予防住宅改修対象品

2.5cm~3.4cm の段差に対応します

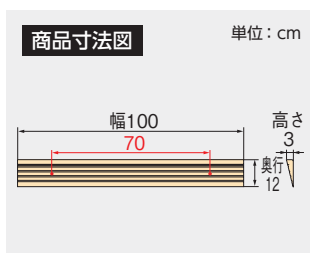

商品コード	535-613
商品サイズ	幅100×奥行12×高さ3cm
商品重量	約0.47kg
材質	EVA
梱包入数	4
色調	ライトブラウン
JAN	438350
TAIS	000282
CTA95	183018
付属品	木ネジ×2/目隠しシール×2/ライナー×2

段差スロープEVA1000 #40

12,000円(税込13,200円)



居宅介護住宅改修・介護予防住宅改修対象品

3.5cm~4.4cm の段差に対応します

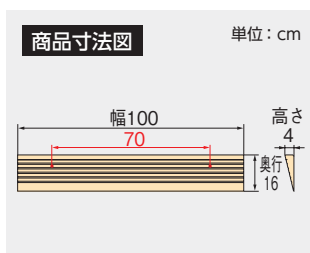

商品コード	535-614
商品サイズ	幅100×奥行16×高さ4cm
商品重量	約0.68kg
材質	EVA
梱包入数	4
色調	ライトブラウン
JAN	438374
TAIS	000282
CTA95	183018
付属品	木ネジ×2/目隠しシール×2/ライナー×2

段差スロープEVA1000 #50

18,500円(税込20,350円)



居宅介護住宅改修・介護予防住宅改修対象品

4.5cm~5.4cm の段差に対応します

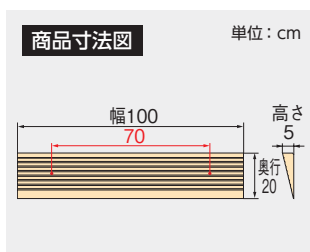

商品コード	535-615
商品サイズ	幅100×奥行20×高さ5cm
商品重量	約0.86kg
材質	EVA
梱包入数	4
色調	ライトブラウン
JAN	438381
TAIS	000282
CTA95	183018
付属品	木ネジ×2/目隠しシール×2/ライナー×2

移動・歩行 用品

お出かけは生活にハリをあたえます。
転倒などの危険を防ぐための、
ご利用者に適した用具で
自立した生活を支援します。

- 歩行車 P.177~186
- シルバーカー(歩行補助車) P.187~190
- 杖 P.191



歩行車

歩行車 イコットエアM **NEW***icottoair M*行きたい場所へ思いのままに。
世界が広がる「軽さ」です。

排泄

入浴

住宅関連

移動・歩行

介護予防

食品

生活支援

部品一覧

歩行車で
こんな困りごと
ありませんか？重くて段差の
乗り越えが
大変。折りたたみ時に
かがむ必要が
あり、足腰が
つらい。駐車ロックの
方法が
難しい。

イコットエアMなら解決できます！

超軽量
4.1kg

持ち上げられる！

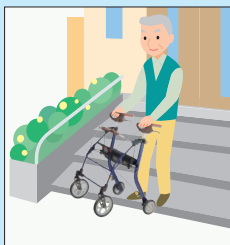
段差乗り越え、車の中に入れる、
方向転換が容易に！

階段、ポーチ部などの移動時

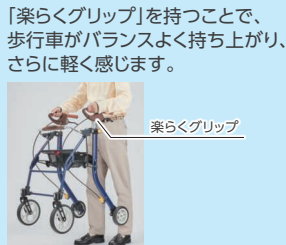
「楽らくグリップ」を持つことで、
歩行車がバランスよく持ち上がり、
さらに軽く感じます。

楽らくグリップ

カンタン

折りたためる！
止められる！シンプルで手元で
操作可能です！

止める

歩行車を操作しながらしっかり握れる
ブレーキレバー。後輪を動かさないように
する駐車ロックはブレーキレバーを下げ
ただけで行うことができます。

駐車ロック時

ブレーキレバー



折りたたむ

手元で操作できる折りたたみレバーで
ひざを大きく曲げずに片手で開閉動作
を行うことができます。

幅広

軽いのに
安心して使える！

ゆったり幅広 53cm



座面幅38cm

横幅が53cmになったことにより、座面
の幅も広がりました。男性の方でもゆっ
たり座って頂けるように38cmになっ
ています。4.1kgと軽量で
すが、アルミ素
材や高強度樹脂
を採用し、強度
と軽量化を両立
させています。

イコットエアM

58,000円(税込63,800円)

お出かけを
快適にする
8つのポイント

ちょっと一息 座面つき

歩くのに疲れたら座面に座って休憩できます。



男性でもゆったり座れる

足元が見える メッシュタイプ

メッシュ状の座面で足元が確認しやすく、中に入れた荷物も忘れません。



小物入れに 座面バッグ

外出時の荷物入れに。バッグ容量：約2.5リットル



熱中症予防にペットボトルなどの保管にも便利

お買い物もできる 袋フック

買い物の荷物が入った袋もフックに引っ掛けて歩くことができます。



体格にあわせて 高さ調節

歩きやすい高さにハンドルグリップを調節できます。ハンドル高さ：80~92.5cm(6段階)



※一般的な歩行車よりも、ハンドルを高めに設定できます。

片手でセット 杖ホルダー

杖を歩行車にセットできます。立てかけるだけで固定できるので片手でハンドルを持ちながらセットできます。



折りたたみ時の簡単な 持ち上げ

折りたたみ時は座面パイプをつかむと軽く持ち上げることができ、車などへの出し入れも容易に行えます。



カンタンな 駐車ロック

イコットエアMの駐車ロックは軽い力でかけることができ、またロック解除の跳ね返りも気になりません。

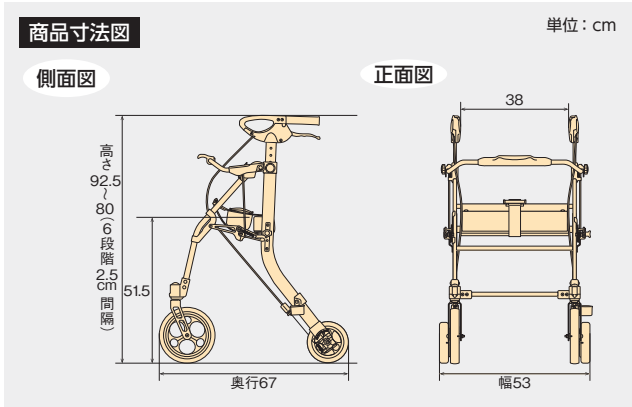

商品コード	532-340
商品サイズ	幅53×奥行67×高さ80~92.5cm(6段階) 座面高さ：51.5cm
商品重量	約4.1kg
材質	(フレーム)アルミニウム (タイヤ)EVA樹脂 (ハンドルグリップ)エラストマー (座面バッグ)ポリエステル、ナイロン (折りたたみレバー、杖ホルダー上/下)PP
梱包入数	1
バッグ載荷量	6kg未満(容量約2.5L)
色調	ネイビー
JAN	A N 033791
TAIS	000613

福祉用具貸与
介護予防福祉用具貸与対象品
最大使用者体重 100kg

※材質名はそれぞれPP=ポリプロピレン、PE=ポリエチレン、ABS=ABS樹脂、PVC=塩化ビニル樹脂、EVA=エチレン酢酸ビニル共重合樹脂を表しています。
※JANコードの国名およびメーカーコードを表わす49-70210は共通です。TAISコードのメーカーコードを表わす00221は共通です。

歩行車

イコットエア

58,000円(税込63,800円)

歩行車
最軽量
クラスの
驚きの
3.9kg



福祉用具貸与
介護予防福祉用具貸与対象品

最大使用者体重 100kg

ハンドル高さ

80・82.5・85・87.5・90・92.5cm (6段階)

商品寸法図

単位: cm

側面図

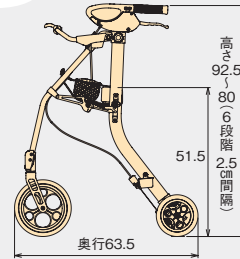

正面図

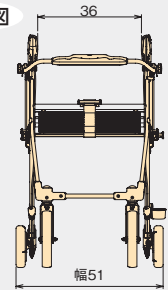

商品コード 532-330

商品サイズ 幅 51 × 奥行 63.5 × 高さ 80 ~ 92.5cm (6段階)
座面高さ: 51.5cm

商品重量 約 3.9kg

材質 (フレーム) アルミニウム (タイヤ) EVA
(ハンドルグリップ) エラストマー
(座面バッグ) ポリエステル、ナイロン
(折りたたみレバー、杖ホルダー上/下)
PP

梱包入数 1

バッグ載荷量 6kg 未満 (容量 約 2.5L)

色 調 ホワイト

J A N 007112

T A I S 000552

交換部品等 交換部品については巻末の部品一覧をご覧ください。

すべては快適なお出かけのために

ちょっと一息 座面つき

歩くのに疲れたら座面に座って休憩できます。



足元が見える メッシュタイプ

メッシュ状の座面で足元が確認しやすく、中に入れた荷物も忘れません。



小物入れに 座面バッグ

外出時の荷物入れに。バッグ容量: 約2.5リットル



お買い物もできる 袋フック

買い物の荷物が入った袋もフックに引っ掛けて歩くことができます。



体格にあわせて 高さ調節

歩きやすい高さにハンドルグリップを調節できます。ハンドル高さ: 80~92.5cm (6段階)



片手でセット 杖ホルダー

杖を歩行車にセットできます。立てかけるだけで固定できるので片手でハンドルを持ちながらセットできます。



軽さと強さを両立させた構造

軽量なのに安心の使い心地を両立させた極限構造。部品の形状をとことんシンプルに、部品点数も徹底的に無駄を排除しながら、安心の使い心地を実現するために、重要な箇所はアルミ素材や高強度樹脂を採用し、強度と軽量化を両立させています。



歩行車 リトルターン

小さく回れて、小さくしまえる歩行車シリーズ

製品紹介



Video



狭い空間でも扱いやすい小回りの良い本体設計

業界最小クラスの本体幅

48cm

(ロー、ハイタイプ)

トール103タイプは54cm

抑速付は50cm

電動アシスト付は52cm

本体幅、ホイールベース(前輪と後輪の長さ)が小さいので小回りがききます。

ホイールベース

約**40cm**



最小回転幅

約**80cm**



歩行車を持ち上げて方向転換していた狭い廊下のコーナー部も…

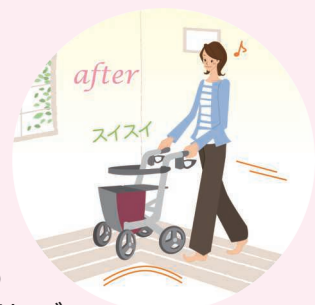

「リトルターン」は抜群の小回りでスイスイハンドリング
小さな本体で狭い居室空間での使用にもピッタリ

コンパクトに収納できる左右折りたたみ構造

折りたたみ幅

26cm

抑速付は28cm

電動アシスト付は30cm

折りたたんだ後も自立します。

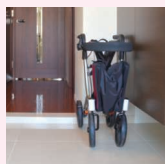

玄関

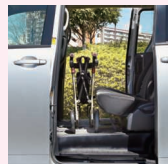

後部座席



軽量設計で取り扱いしやすい



軽量設計でちょっとした段差も楽に持ち上げられます。また大きな車輪で、凹凸のある道も楽に乗り越えられます。



本体重量 約**6.5kg**
トール103タイプは約7.1kg
抑速付は約8.5kg
電動アシスト付は約9.1kg

車輪直径 **20cm**



バッグ容量 大容量12ℓ (トール103タイプは14ℓ)



座面付きで休憩できます。



楽に握れるブレーキレバー



ロックはブレーキレバーを下げるだけ



スイッチ式の簡単ハンドル高さ調節

①スイッチを押して、
②ハンドルを上下するだけ。
スイッチにはロック機能がついているので、使用中、不用意にハンドル高さが変わることがありません。



簡単折りたたみ

①ストラップを引き上げて、
②フックをかけてロック。

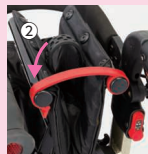

歩行車

外出時に歩行補助が必要な方に

歩行車 リトルターン ハイタイプ/ロータイプ/トール103タイプ 48,000円(税込52,800円)



商品寸法図

単位: cm

ハイタイプ (H) / ロータイプ (L)

側面図

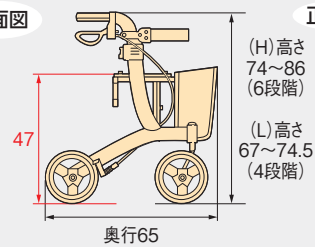

正面図

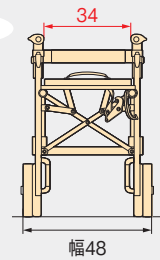

トール103タイプ (T)

側面図

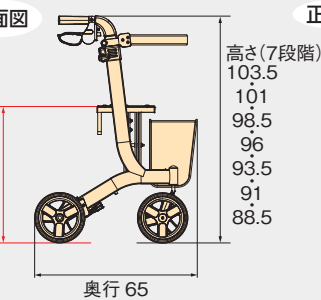

正面図

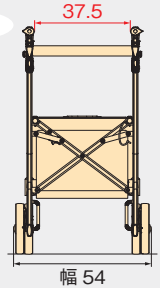

商品コード [H] 532-315 [L] 532-316 [T] 532-327

商品サイズ [H] 幅48×奥行65×高さ74~86cm 座面高: 47cm
[L] 幅48×奥行65×高さ67~74.5cm 座面高: 47cm
[T] 幅54×奥行65×高さ88.5~103.5cm 座面高: 53cm

商品重量 [H] 約6.5kg [L] 約6.4kg [T] 約7.1kg

材質 (座面・バッグ) ポリエステル
(フレーム) アルミニウム
(ハンドルグリップ) エラストマー
(ハンドル・ホイール・ブレーキレバー・ブレーキ調節ネジ) PP
(タイヤ) EVA

梱包入数 1

バッグ載荷量 6kg未満 (容量 [H] [L] 約12L [T] 約14L)

座面耐荷重 100kg

色 調 ワインレッド

J A N [H] 845646 [L] 845653 [T] 006580

T A I S [H] 000456 [L] 000457 [T] 000549

交換部品等 交換部品については巻末の部品一覧をご覧ください。

※付属品: 杖固定ベルト、杖ホルダー

福祉用具貸与
介護予防福祉用具貸与対象品

最大使用者体重 100kg

ハンドル高さ

(H) 74・76.4・78.8・81.2・83.6・86cm (6段階)

(L) 67・69.5・72・74.5cm (4段階)

(T) 88.5・91・93.5・96・98.5・101・103.5cm (7段階)

トール103タイプは身長の高い方など、

ハンドルが高い方が歩行車を押して

歩きやすい方におすすめです！

■ハンドル高さの目安

身長(cm) ÷ 2 + (5~15cm) = ハンドル高さの目安

	ハンドル高さ	身長の目安
トール103タイプ	88.5~103.5cm	150cm以上、190cm以下
ハイタイプ	74~86cm	145cm以上、165cm以下
ロータイプ	67~74.5cm	130cm以上、145cm以下

※上記の表は、あくまで目安になります。ハンドル高さは利用者の歩行状態にあわせて最適な位置に設定してください。

(例) 身長163cm*の場合 ※男性の平均身長
163 ÷ 2 + (5~15cm) = 86.5~96.5cmこんな方は **トール103タイプ**がおすすめ！※75~79歳男女の平均身長…男性: 162.9cm / 女性: 149.3cm
平成27年 厚生労働省 身体状況調査より

歩行車リトルターン 抑速付

72,000円(税込79,200円)

抑速ブレーキ付の歩行車で最小クラス



福祉用具貸与
介護予防福祉用具貸与対象品
最大使用者体重 100kg

ハンドル高さ

74・76.4・78.8・81.2・83.6・86 (6段階)

商品寸法図

単位: cm

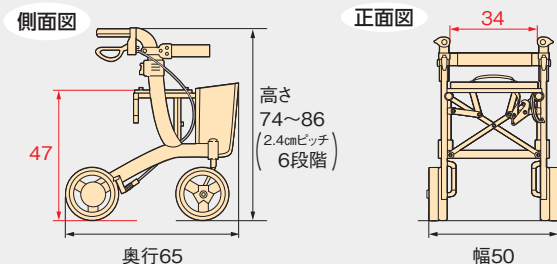

商品コード 532-323

商品サイズ 幅50×奥行65×高さ74～86cm 座面高: 47cm

商品重量 約8.5kg

材質 (座面・バッグ) ポリエステル
(フレーム) アルミニウム
(ハンドルグリップ) エラストマー
(タイヤ) 前輪: EVA、後輪: 合成ゴム

梱包入数 1

バッグ載荷量 5kg未満(容量約12L)

座面耐荷重 100kg

色 調 ワインレッド

J A N 004630

T A I S 000548

交換部品等 交換部品については巻末の部品一覧をご覧ください。

※付属品: 杖固定ベルト、杖ホルダー、抑速ブレーキ力調整用六角レンチ

排泄

入浴

住宅関連

移動・歩行

介護予防

食品

生活支援

部品一覧

急加速時に抑速ブレーキが作動して転倒防止します！

一般的な歩行車

坂道ではハンドルのブレーキをかけながら慎重に歩く必要がありました。



利用者によっては歩行車に追いつけずに転倒してしまうこともありました。

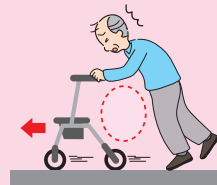

抑速ブレーキタイプ

自動的に抑速ブレーキが作動して加速を抑えるので安心して歩行ができます。



急加速時に抑速ブレーキが作動して転倒を予防します。

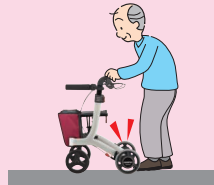

※材質名はそれぞれPP=ポリプロピレン、PE=ポリエチレン、ABS=ABS樹脂、PVC=塩化ビニル樹脂、EVA=エチレン酢酸ビニル共重合樹脂を表しています。
※JANコードの国名およびメーカーコードを表す49-70210は共通です。TAISコードのメーカーコードを表す00221は共通です。

歩行車

歩行車リトルターン 電動アシスト付

220,000円(税込242,000円)



電動アシスト機能で
坂道でも快適な歩行に

小回りがきく!

福祉用具貸与
介護予防福祉用具貸与対象品
最大使用者体重 100kg

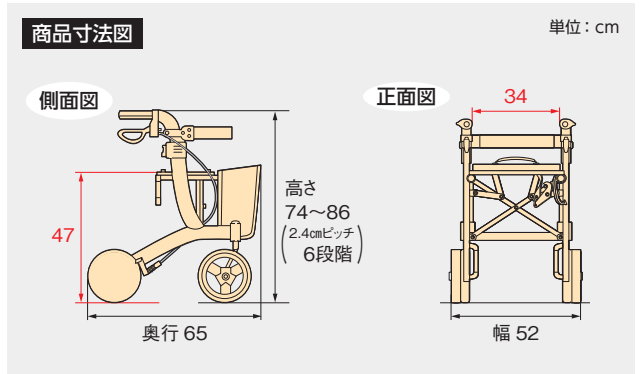

商品コード 532-319

商品サイズ 幅 52 × 奥行 65 × 高さ 74 ~ 86cm 座面高: 47cm

商品重量 約 9.1kg

材質 (座面・バッグ) ポリエステル
(フレーム) アルミニウム
(ハンドルグリップ) エラストマー
(タイヤ) 前輪: EVA、後輪: エラストマー

バッテリー リチウムイオンバッテリー (専用充電器付属)
連続使用時間: 約 4 時間
充電時間: 約 3 時間
電池サイクル寿命: 約 300 回

梱包入数 1

バッグ載荷量 6kg 未満 (容量約 12L)

座面耐荷重 100kg

色 調 ワインレッド

J A N 004623

T A I S 000547

交換部品等 交換部品については巻末の部品一覧をご覧ください。

※付属品: 杖固定ベルト、杖ホルダー、専用充電器

ハンドル高さ

74・76.4・78.8・81.2・83.6・86 (6段階)

危険を察知して自動制御。安全にも配慮。

電動アシストでらくらく歩行♪



急加速時

自動ブレーキがかかる

急な加速を感知したときは、自動でブレーキをかけて転倒を防止。

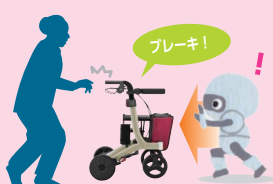

手を離れたとき

自動停止

グリップを握っているかを感知し、手が離れると自動でブレーキがかかります。[両手で正しく握っている]を高い精度で検知(把持検出機能)。

シンプルでわかりやすい
アシスト力設定 (3段階)



身体状況に応じて、
3段階の速度切替えができます。

使い方、危険な場所を
音声でもアシスト

急斜面です。注意してください!

急加速を検知しました。注意してください!



電動アシストと音声案内で歩行が安心して行えます。

バッテリー長持ち
充電しやすいバック式



約4時間連続使用ができるので、
普段の外出時も安心です。

歩行車 ショッピングターン

Shopping Turn



ショッピングターン
解説ビデオ公開中



歩行車のまま買い物できる



排泄

入浴

住宅関連

移動・歩行

介護予防

食品

生活支援

部品一覧

買い物カゴが載せられる

スーパーのカゴを載せられるので、店舗のカートが不要になります。



積載可能なカゴ

底面
サイズ

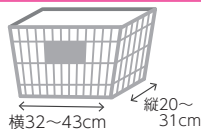

※製品にカゴは付属しません。



バスケットホルダーがあるため、カゴを安定して置くことができます。



カゴをフックで固定できます。

こんな声に対応しました

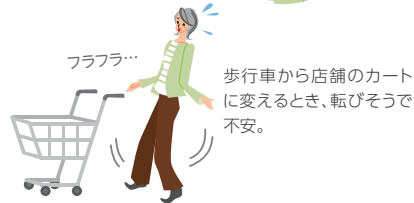

※材質名はそれぞれPP=ポリプロピレン、PE=ポリエチレン、ABS=ABS樹脂、PVC=塩化ビニル樹脂、EVA=エチレン酢酸ビニル共重合樹脂を表しています。
※JANコードの国名およびメーカーコードを表す49-70210は共通です。TAISコードのメーカーコードを表す00221は共通です。

歩行車

ショッピングターン

48,000円(非課税)



福祉用具貸与
介護予防福祉用具貸与対象品
最大使用者体重 100kg

ハンドル高さ

72.5・75・77.5・80・82.5・85・87.5・90cm (8段階)

商品寸法図

単位: cm

側面図

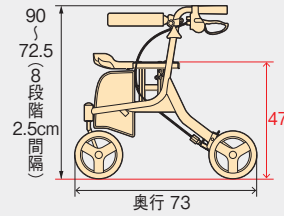

正面図

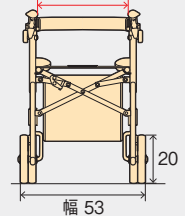

商品コード 532-325

商品サイズ 幅 53 × 奥行 73 × 高さ 72.5 ~ 90cm
座面サイズ: 幅 37.5 × 奥行 18.5cm
座面高さ: 47cm
折りたたみサイズ: 幅 28 × 奥行 73 × 高さ 72.5cm

商品重量 約 6.1kg

材質 (座面) ポリエステル
(バッグ) 麻、綿、ポリエステル、EVA
(フレーム) アルミニウム (粉体塗装)
(ハンドルグリップ) エラストマー
(ホイール、ブレーキ調節ネジ) PP
(タイヤ) EVA

梱包入数 1

バッグ載荷量 6kg 未満 (容量約 12L)

座面耐荷重 100kg

色 調 ベージュ

J A N 855683

T A I S 000507

交換部品等 交換部品については巻末の部品一覧をご覧ください。

身長の高い方も利用可能



ハンドル高さ
最大90cm

コンパクトに収納できる左右折りたたみ構造



折りたたみ幅
28cm



玄関

後部座席

大容量簡易保冷バッグ



バッグ容量
大容量 12ℓ

座面付で休憩できます



軽量設計とハンドリング

本体重量
約 6.1kg

車輪直径
20cm

軽くて楽々

スイスイ
ハンドリング

歩行車トライリンク

38,000円(非課税)

小さくたたんで、大きく使える



福祉用具貸与
介護予防福祉用具貸与対象品
最大使用者体重 150kg

ハンドル高さ
76・78.5・81・83.5・86cm (5段階)

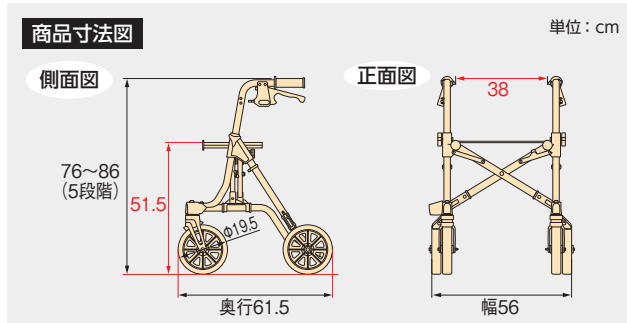

商品コード	532-320
商品サイズ	幅 56 × 奥行 61.5 × 高さ 76 ~ 86cm 座面高: 51.5cm
商品重量	約 7.1kg
材質	(座面) ポリエステル (バッグ) ナイロン (フレーム) アルミニウム (ハンドルグリップ・タイヤ・フレーム端部キャップ) エラストマー (ホイール・杖ホルダー・杖固定具) PP (ブレーキレバー・ブレーキ板) ポリアミド (姿勢保持ベルト) PE (タイヤ) エラストマー
梱包入数	1
バッグ載荷量	6.5kg 未満 (容量約 13L)
座面耐荷重	150kg
色調	ブラウン
JAN	852323
TAIS	000467
交換部品等	交換部品については巻末の部品一覧をご覧ください。

排泄

入浴

住宅関連

移動・歩行

介護予防

食品

生活支援

部品一覧

安心設計

150kg対応なので
小柄な人から大柄な人
まで、幅広くお使い
いただけます。



反射板で安心

曇りの日や夕方も周りから見やすく安心



コンパクトに収納できる左右折りたたみ構造

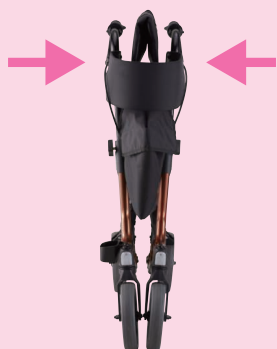

折りたたみ幅
22cm

折りたたんだ後も自立します。

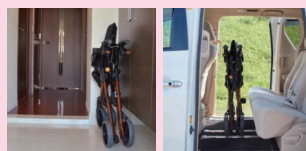

玄関 後部座席



バッグ容量 大容量13L

※材質名はそれぞれPP=ポリプロピレン、PE=ポリエチレン、ABS=ABS樹脂、PVC=塩化ビニル樹脂、EVA=エチレン酢酸ビニル共重合樹脂を表しています。
※JANコードの国名およびメーカーコードを表す49-70210は共通です。TAISコードのメーカーコードを表す00221は共通です。

シルバーカー(歩行補助車)

外出時に歩行補助が必要な方に

外出用

シルバーカー さんぽっぼ

26,500円(税込29,150円)

ちょっとした
お出かけに



ベージュ

グリーン

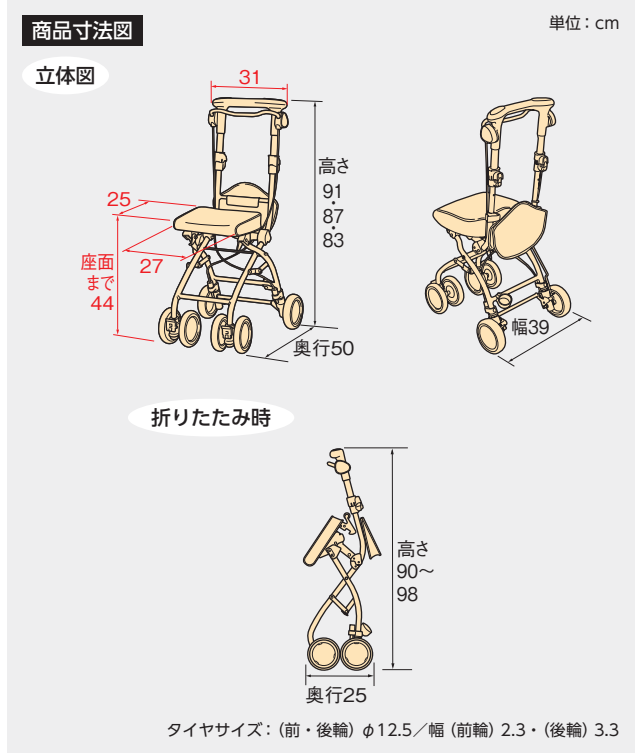

●スタイルで選べる2カラー



ベージュ

グリーン

アクティブなグリーンとエレガントなベージュの2カラー。座面とバッグの柄は共に縁起ものの南天と福寿草をモチーフにしたオリジナルプリントです。

商品コード ベージュ 532-370 グリーン 532-372

商品サイズ 幅39×奥行50×高さ83・87・91cm
座面高: 44cm
(折りたたみ時: 幅39×奥行25×高さ90~98cm)

商品重量 約4.9kg

材質 (座面・バッグ) ポリエステル【裏面:PVCコーティング】
(ハンドル・ホイール・ホイールキャップ) PP
(ハンドルクッション) エラストマー
(タイヤ) EVA
(フレーム) アルミニウム

梱包入数 1

バッグ耐荷重 1kg未滿(容量約2L)

座面耐荷重 80kg

色調 ベージュ グリーン

JAN 520161 520178

交換部品等 交換部品については巻末の部品一覧をご覧ください。
※前輪・後輪は交換可能です。

ポイント1 片手で簡単折りたたみ

●座面後方のレバーを引き上げるだけで簡単折りたたみ



ポイント2 折りたたみ防止の安心構造

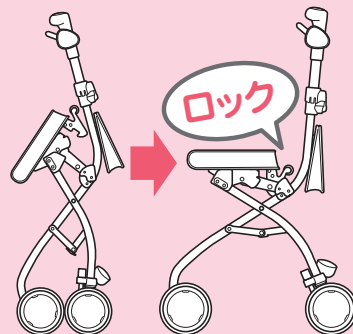

本体を開くと折りたたみ防止ロックが自動でかかる

ロックのかけ忘れによる不意の折りたたみ事故を未然に防止。

SG規格適合商品
歩行補助車

最大使用者体重 80kg

シルバーカー サンフィール シリーズ

分かりやすい簡単操作

ポイント 1 操作が覚えにくかった折りたたみが簡単

●折りたたむ



①レバーを引く



②折りたたむ

ロック
されます

●セットする



①座面を持って



②押し広げる

ロック
されます



排泄

入浴

住宅関連

移動・歩行

介護予防

食品

生活支援

部品一覧

ポイント 2 ワンタッチ高さ調節

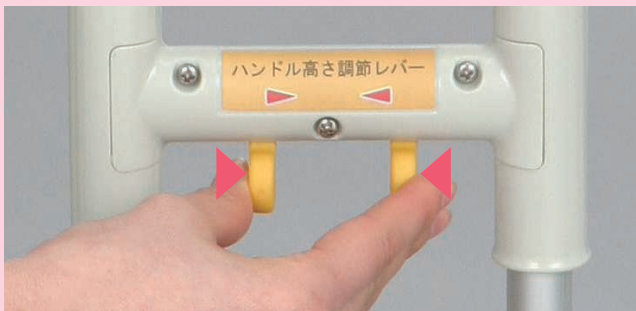

黄色のレバーを引き寄せて、上下するだけ！

●調節しやすい目印付

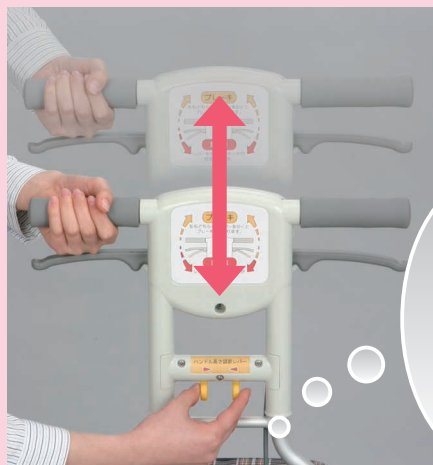

サンフィール（ショッピング）	79・83・87・91cm
サンフィール（ウォーキング）	79・83・87・91cm
サンフィール S（ショッピング）	70・73・76・79cm

※材質名はそれぞれPP=ポリプロピレン、PE=ポリエチレン、ABS=ABS樹脂、PVC=塩化ビニル樹脂、EVA=エチレン酢酸ビニル共重合樹脂を表しています。
※JANコードの国名およびメーカーコードを表わす49-70210は共通です。TAISコードのメーカーコードを表わす00221は共通です。

シルバーカー (歩行補助車)

出来るだけコンパクトで
外出時の歩行や買い物の運搬をラクにしたい方に

お買い物・外出用

歩いて健康 シリーズ
WALK SUPPORT GOODS

シルバーカー サンフィール (ショッピング)

24,500円 (税込26,950円)

毎日の
お買い物に

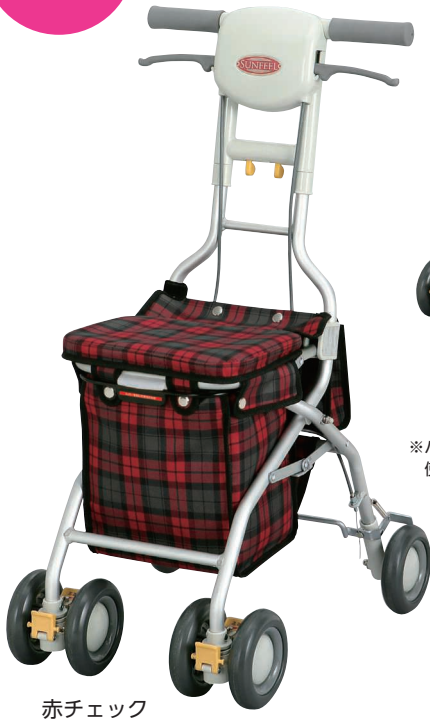

青チェック

※ハンドルにもたれかかての
使用はできません。



赤チェック

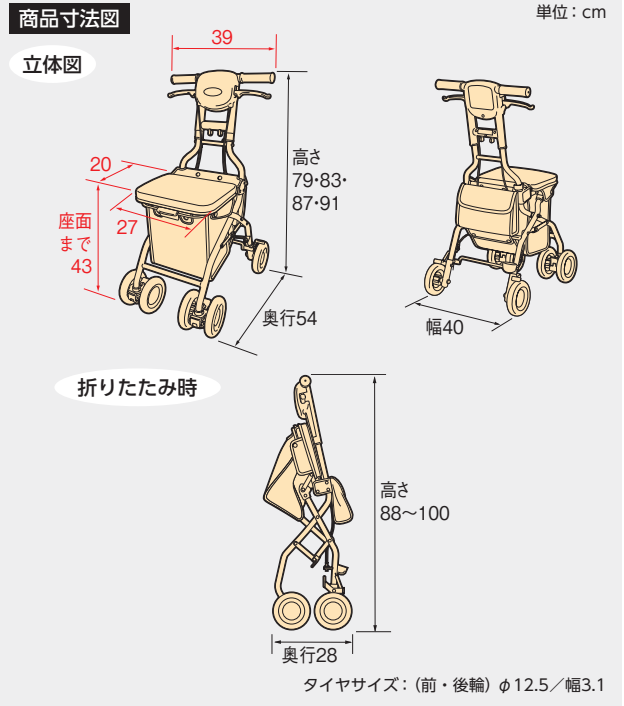

商品コード 青チェック 532-342 赤チェック 532-347

商品サイズ 幅40×奥行54×高さ79・83・87・91cm
座面高: 43cm

(折りたたみ時: 幅40×奥行28×高さ88~100cm)

商品重量 約4.7kg

材質 (座面・バッグ) ポリエステル [裏面: PVCコーティング]
(ハンドルグリップ) エラストマー
(ハンドル・ホイール) PP
(プレーキレバー・ジョイント・車軸) ナイロン
(タイヤ) EVA
(フレーム) アルミニウム [アルマイト加工]

梱包入数 1

バッグ載荷量 [フロントバッグ] 5kg (容量8L)
[リアポケット] 0.5kg (容量1L)

座面耐荷重 80kg

色調 青チェック 赤チェック

J A N 458389 458396

最大使用者体重 80kg

SG規格適合商品
歩行補助車



1回のお買い物分が
すっぽり収まる
バッグ付

容量
8L



※肘を45°程度に
軽く曲げた時が
押しやすい理想
の高さです。

ハンドルの高さの目安

身長	ハンドルの高さ	目印
~143cm	79cm	-
144~150cm	83cm	②
151~157cm	87cm	③
158cm以上	91cm	④

小柄なので今までのシルバーカーだと
少しおおきいと感じられていた方に

お買い物・外出用

歩いて健康 シリーズ
WALK SUPPORT GOODS

シルバーカー サンフィール S (ショッピング)

24,500円(税込26,950円)

最小クラス
シルバーカー



青チェック

さらに
9cm低くなって
高さ70cmから
調節できます

小柄な身長125cmの方にも対応

※ハンドルにもたれかけての
使用はできません。

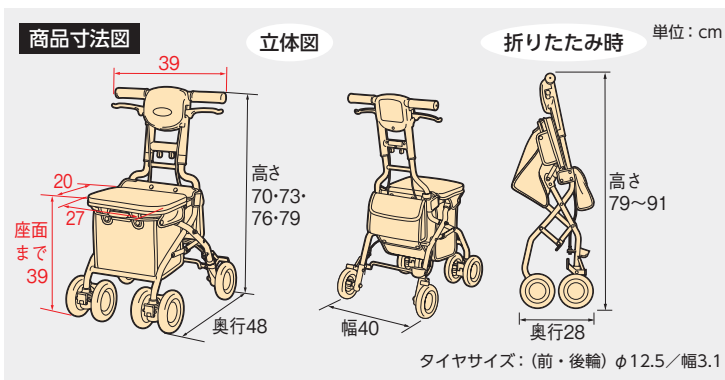

商品コード 青チェック 532-362

商品サイズ 幅40×奥行48×高さ70・73・76・79cm
座面高: 39cm
(折りたたみ時: 幅40×奥行28×高さ79~91cm)

商品重量 約4.6kg

材質 (座面・バッグ) ポリエステル [裏面: PVCコーティング]
(ハンドルグリップ) エラストマー
(ハンドル・ホイール) PP
(ブレーキレバー・ジョイント・車軸) ナイロン
(タイヤ) EVA
(フレーム) アルミニウム [アルマイト加工]

梱包入数 1

バッグ載荷量 [フロントバッグ] 5kg (容量7L)
[リアポケット] 0.5kg (容量1L)

座面耐荷重 80kg

色 調 青チェック

J A N 477847



SG規格適合商品

最大使用者体重 80kg

屋外での使用以外に、室内での歩行補助が必要な方に

外出用

歩いて健康 シリーズ
WALK SUPPORT GOODS

シルバーカー サンフィール (ウォーキング)

22,000円(税込24,200円)

散歩や
ウォーキングに



青チェック

※ハンドルにもたれかけての
使用はできません。

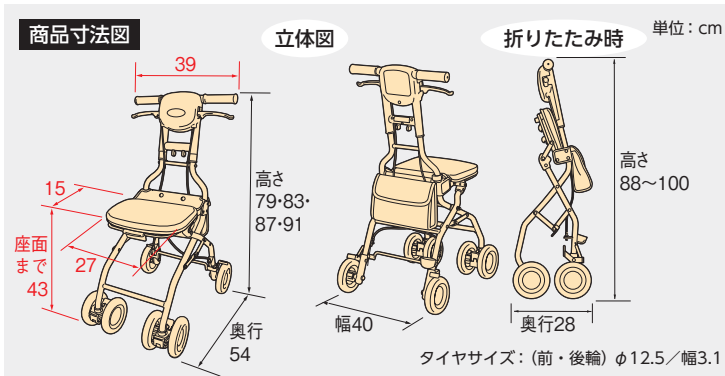

商品コード 青チェック 532-352

商品サイズ 幅40×奥行54×高さ79・83・87・91cm
座面高: 43cm
(折りたたみ時: 幅40×奥行28×高さ88~100cm)

商品重量 約4.2kg

材質 (座面・バッグ) ポリエステル [裏面: PVCコーティング]
(ハンドルグリップ) エラストマー
(ハンドル・ホイール) PP
(ブレーキレバー・ジョイント・車軸) ナイロン
(タイヤ) EVA
(フレーム) アルミニウム [アルマイト加工]

梱包入数 1

バッグ載荷量 [リアポケット] 0.5kg (容量1L)

座面耐荷重 80kg

色 調 青チェック

J A N 458402



SG規格適合商品

最大使用者体重 80kg

※材質名はそれぞれPP=ポリプロピレン、PE=ポリエチレン、ABS=ABS樹脂、PVC=塩化ビニル樹脂、EVA=エチレン酢酸ビニル共重合樹脂を表しています。
※JANコードの国名およびメーカーコードを表す49-70210は共通です。TAISコードのメーカーコードを表す00221は共通です。

お出かけ用にお洒落な杖をお探しの方に

外出用

歩いて健康 シリーズ
WALK SUPPORT GOODS

9,500円(税込10,450円)

美匠



和風で落ち着いた
小花柄

小花柄



小花パープル



小花ベージュ

商品寸法図

単位: cm

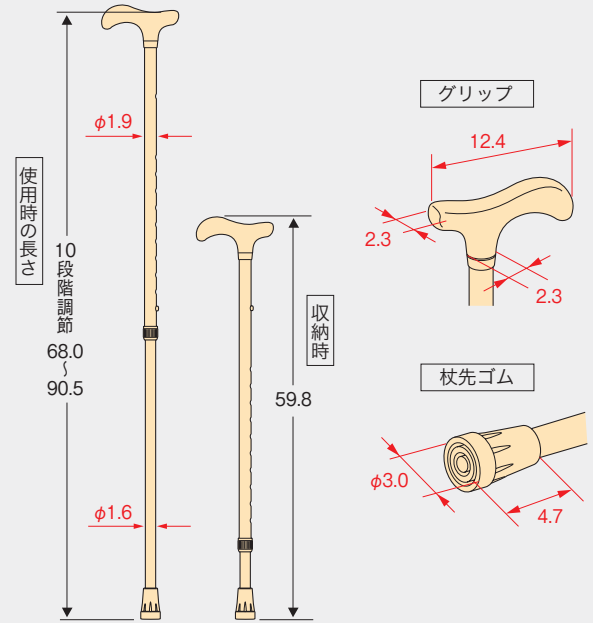

商品コード 小花パープル 532-475 小花ベージュ 532-471

商品サイズ 使用時の長さ(商品寸法図参照): 68.0~90.5cm
(2.5cm間隔 10段階調節)
(全長: 69~91.5cm / 収納時: 59.8cm)

材質 (シャフト) アルミニウム
(グリップ) 木 [楓]
(杖先ゴム) 合成ゴム
(ストラップ) 取付部: ポリアセタール / 紐: ナイロン

梱包入数 10

商品重量 約 240g

色調 小花パープル 小花ベージュ

J A N 490037 490044

交換部品等 交換部品については巻末の部品一覧をご覧ください。



SG規格適合商品

●伸縮式

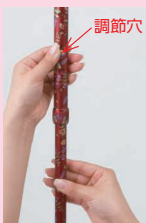

伸縮式68~90.5cmの範囲で調節できます。
(2.5cm間隔、10段階調節)

■身長とつえの長さの目安 (cm)

身長	長さ	調節穴	身長	長さ	調節穴
130	68.0	↑ 一番上	155	80.5	↓ 一番下
135	70.5		160	83.0	
140	73.0		165	85.5	
145	75.5	170	88.0		
150	78.0	175	90.5		

●手にフィットするグリップ形状



手の腹がしっかり乗せられるので負担が少なく使用できます。

●安全にも配慮したストラップ付



万が一電車の扉などに挟まった時でもストラップが外れ、引きずり・転倒を防ぎます。

●名前シール付



油性マジックで名前(連絡先)が記入できます。

介護予防 用品

- 踏み台昇降運動用ステップ・補助フレーム …… P.193～195

和歌山大学教育学部長 本山貢教授監修

エクササイズステップ

製品紹介



Video



本山貢教授監修「シニアエクササイズ」の紹介

本山貢教授監修の「シニアエクササイズ」とは、「ステップ運動」と「準備運動」、「ストレッチ運動」、「筋力トレーニング」、「筋トレウォーク」、「8,000歩を目標としたウォーキング」を組み合わせた総合運動プログラムです。

膝を持ち上げるために重要な2つの筋肉、「大腰筋」と「大腿四頭筋」が弱くなると、前傾姿勢になったり、膝関節痛や腰痛を生じやすくなります。さらに、膝が持ち上がらなくなると、少しの段差でも引っかかり、つまずきや転倒を起こすことにもなります。「シニアエクササイズ」でこれらの筋肉を鍛えると、膝が持ち上がるようになり転倒予防の効果が期待できます。

また、大腰筋はウォーキングではなかなか鍛えられない筋肉であることも分かっていますが、適切な運動を行えば、年齢に関係なく大腰筋と大腿四頭筋の肥大化が認められます。

ストレッチ運動



ストレッチ運動を行うことにより、柔軟性が高まり、関節の動きが大きくなります。また、筋肉の緊張がとれ肩こりや腰痛の予防になります。

※写真はストレッチ運動の一例です。

筋力トレーニング



椅子を用いて行うトレーニングで、自宅で無理なく手軽に行っていただけます。

※写真は筋力トレーニングの一例です。

ステップ運動



ステップ運動は筋力トレーニングと有酸素運動を合わせた運動です。

ステップ運動をする際、身体のバランスに不安のある方は壁を支えにしたり「エクササイズステップ用補助フレーム」を併用してください。

「シニアエクササイズ」の効果

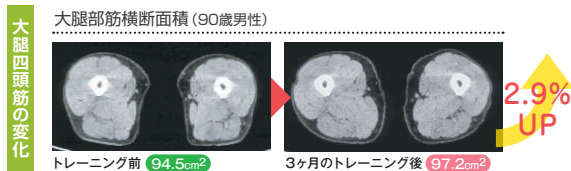
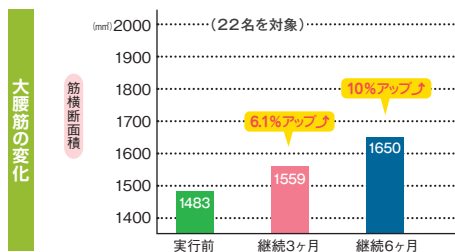

資料提供 和歌山大学 本山教授

足腰の衰えを予防したい方や、歩行能力を改善したい方に

手軽に運動する



最大使用者体重 100kg



エクササイズステップ(DVDなし) **6,800円**(税込7,480円)
 エクササイズステップ DVD付き **8,500円**(税込9,350円)

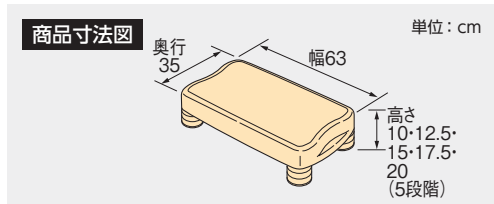

商品コード	[DVDなし] ローズレッド 538-930	ライムグリーン 538-931	オレンジ 538-932
	[DVD付き] ローズレッド 876-020	ライムグリーン 876-021	オレンジ 876-022
商品サイズ	幅 63 × 奥行 35 × 高さ 10 ~ 20cm		
商品重量	約 4kg		
材質	(本体) PP (補高脚) PE (脚ゴム) エラストマー (天面シート) EVA		
梱包入数	1		
色調	ローズレッド	ライムグリーン	オレンジ
JAN	[DVDなし] 862391	862407	862414
	[DVD付き] 862438	862445	862421

膝への負担を軽減するクッションシート



ステップ天面のクッションシートが膝への負担を約10%軽減します。

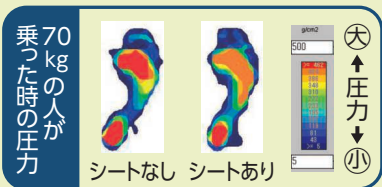

コンパクトで持ち運びしやすい大きさ

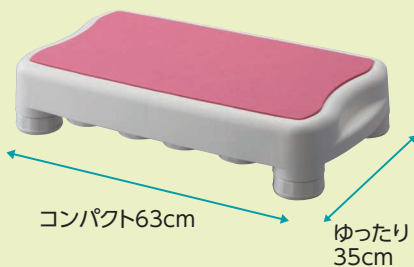

幅63cmのコンパクトサイズで、ステップの持ち運びが簡単。本体左右には、持ち手を付け、持ちやすくしています。

簡単高さ調節



ステップ高さは、10~20cm、2.5cm刻みで、5段階調節可能。細かな調節幅で、無理なく自分に合った運動負荷が選べます。使用しない補高脚は、本体裏側の収納スペースへ挿し込んで収納できるので、つまずいたり、失くしたりすることを防止できます。

シニアエクササイズDVD付き

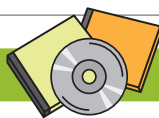

DVDを観れば、初めての方でもシニアエクササイズができます。(イラストはステップ運動です。)



※材質名はそれぞれPP=ポリプロピレン、PE=ポリエチレン、ABS=ABS樹脂、PVC=塩化ビニル樹脂、EVA=エチレン酢酸ビニル共重合樹脂を表しています。
 ※JANコードの国名およびメーカーコードを表す49-70210は共通です。TAISコードのメーカーコードを表す00221は共通です。

エクササイズステップ用補助フレーム

19,500円(税込21,450円)

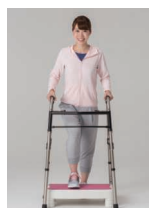

高さ調節



高さ調節は80~100cmまで可能ですので、背の低い人から背の高い人まで、ステップに乗ったときの支えとして利用いただけます。

商品寸法図

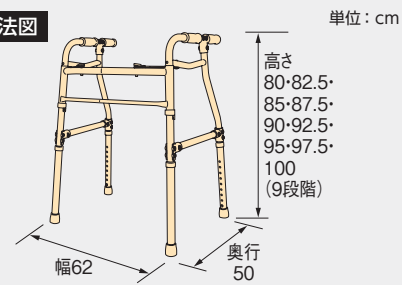

商品コード 538-904

商品サイズ 幅62×奥行50×高さ80~100cm
(折りたたみ時：幅62×奥行15×高さ80~100cm)

商品重量 約3.7kg

材質 (パイプ) アルミニウム・スチール
(グリップ) PVC

梱包入数 1

色 調 ブロンズ

J A N 463949

食品

● じゅんゆう 巡優シリーズ P.197

巡優シリーズ

QOLをソフト面からサポートする

巡優 LKM512[®]

4,000円(税込4,320円) ※軽減税率対象品

機能性表示食品(届出番号D605)

巡優 LKM512[®]

生きて腸まで届いて増える
ビフィズス菌でお通じスッキリ

加齢、ストレスにより減少する
ビフィズス菌をしっかりとり

健やかな生活を送るためには、ビフィズス菌は欠かせません。しかし、加齢やストレスなどで腸内にあるビフィズス菌は減少していきます。

LKM512は生きたまま腸に届く、強いビフィズス菌。さらに、腸管内での接着性に優れ、しかも増殖することで腸内環境をととのえ、お通じを改善します!



製品紹介



Video



商品コード 534-512

内 容 量 30g (1g×30包)

原 材 料 名 脱脂粉乳、ぶどう糖、イヌリン、砂糖、デキストリン、
ビフィズス菌 (LKM512) 末/微粒二酸化ケイ素、香料

栄養成分表示 1包 (1g) 当たり: エネルギー/4kcal、たんぱく質/0.1g、
脂質/0.006g、炭水化物/0.8g、食塩相当量/0.006g

梱 包 入 数 3

J A N 852309

※LKM512[®]は協同乳業株式会社の登録商標です。

生きて腸まで届く!

ビフィズス菌の多くは、胃酸に弱く、特に空腹時だと、腸に届く前にダメージを受けてしまいます。LKM512は胃酸に強く、生きたまま腸まで到達できるビフィズス菌です。

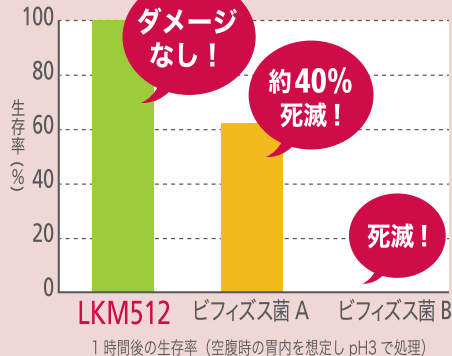

お腹で増える!

LKM512はお腹のなかで増殖する能力が非常に高いです。

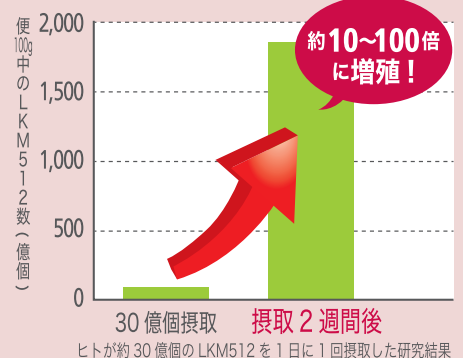

生活支援 用品

● 転倒防止マット P.199

転倒防止マット

膝関節症や片側半身マヒなどの立ち上がり補助に、介助での立ち上がり補助のときに

足元のすべりをしっかり防ぐ

立ち上がり補助マット

タイプ	商品コード	価格
携帯用	532-010	4,500円(税込4,950円)
据置用	532-012	8,500円(税込9,350円)



携帯用

据置用

使用可能な場所

- 病院・介護施設内の床（塩ビフローア）やフローリング、畳、じゅうたんなど
- 上記面で、ほこりや砂・水・油などの無い場所

使用できない場所

- 濡れたタイル・金属面、浴室の洗い場、浴槽の底、屋外の床面など
- ほこりや砂・水・油などがある場所
- 直射日光の当たる場所

商品サイズ (携帯用) 幅 38 × 奥行 28 × 厚さ 0.4cm
(据置用) 幅 55 × 奥行 38 × 厚さ 0.4cm

商品重量 (携帯用) 約 0.6kg
(据置用) 約 1.1kg

材質 (表裏面) オレフィン系エラストマー
(芯材) 合成ゴム

梱包入数 5

色 調 ブラウン

J A N (携帯用) 458365
(据置用) 458372

ポイント 足元がすべらず、しっかりと

一人のときに

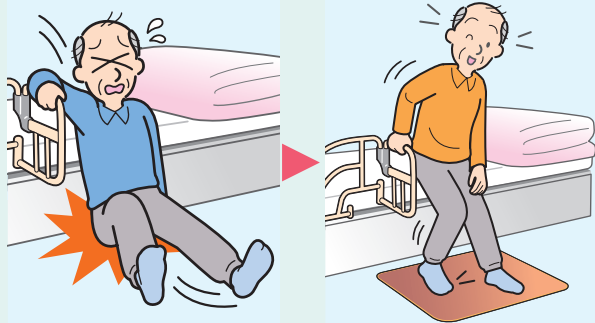

膝関節症や片側半身マヒの方など、足を踏ん張ったときに足がすべって、身体を支えられず、転倒することがあります。

立ち上がり補助マットを使うと、身体を支える側の足がすべらず、立ち上がりやすくなります。

介助のときに

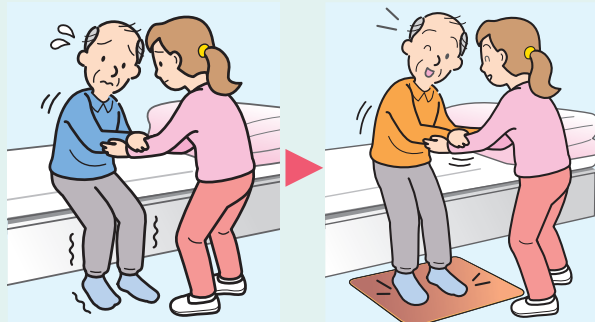

介助される側の足元が不安だと、介助される側が余分な力をいれてしまって、上手く立てないことがあります。

立ち上がり補助マットを使うと、介助される側の足元をしっかりと支えるので、無理な力が入らず、楽に安心して立ち座りができます。

表面・裏面に特殊発泡素材を使用し、足元のすべりをしっかり防ぎます。

病院・施設の床やご家庭のフローリング・畳・じゅうたんでも置くだけの簡単設置。

●ベッド



畳

●トイレ



塩ビフローア

●車いす



フローリング

●椅子・ソファ



じゅうたん

部品一覽





- 部品一覽 P.201~220
- レンタル用品部品対照表 P.221~253

部品一覧





〈ポータブルトイレ・家具調トイレの便座の交換について〉

ジャスピタ便座、FX便座、KN便座、KX便座はそれぞれ各種便座に交換することができます。
標準便座・ソフト便座から暖房便座への交換は、「専用ダンパー」もあわせてお求めください。
 (※同様に暖房便座から標準便座・ソフト便座に交換するときも専用ダンパーが必要になります)
 〈暖房・快適脱臭〉の場合は、一覧と異なる暖房便座となる場合がありますので、お問い合わせください。





■ジャスピタ便座

対象機種	ジャスピタ 標準便座 (ベージュ)	JPソフト便座(ベージュ)・ ベース板セット	JP暖房便座(ベージュ)
ポータブルトイレ ジャスピタ	 3,300円 (税込3,630円) 商品コード 591930	 9,300円 (税込10,230円) 商品コード 591995	 17,600円 (税込19,360円) 商品コード 591996
	FX暖房/KXソフト・標準用ダンパー  900円(税込990円) 商品コード 591049		JP暖房用ダンパー  900円(税込990円) 商品コード 591039

■FX便座

対象機種	FX標準便座	FX-CPソフト便座E・ ベース板セット	FX暖房便座
ポータブルトイレ FX-CP はねあげ ポータブルトイレ FX-CP 〈廃番品〉 ポータブルトイレ FX-1 ポータブルトイレ FX-2	 3,300円 (税込3,630円) 商品コード 591000	新仕様  9,300円 (税込10,230円) 商品コード 591597	 17,600円 (税込19,360円) 商品コード 591044
	FXソフト・標準用ダンパー  900円(税込990円) 商品コード 591048		FX暖房/KXソフト・標準用ダンパー  900円(税込990円) 商品コード 591049

■KN便座

対象機種	KN標準便座	KNソフト便座・ ベース板セット	KN暖房便座
家具調トイレセレクトR トワレットチェア (標準便座のみ) 折りたたみ家具調トイレ (標準便座・ソフト便座のみ)	 3,300円 (税込3,630円) 商品コード 591946	 9,300円 (税込10,230円) 商品コード 592166	 17,600円 (税込19,360円) 商品コード 592167
	FX暖房/KXソフト・標準用ダンパー  900円(税込990円) 商品コード 591049		JP暖房用ダンパー  900円(税込990円) 商品コード 591039

■KX便座

対象機種	KX標準便座	KXソフト便座E・ ベース板セット
家具調スマートトイレNEO/家具調トイレコンパクト (廃番品) ポータブルトイレ KX-SDR/ポータブルトイレ KX-N/家具調トイレ セレクト/家具調 トイレ CP/家具調トイレ 桐丘/家具調トイレ HS/家具調トイレ GS/家具調トイレ・ 自立1型/1型R/1型RT/3型N/3型R/ 5型R/6型R/6型N/ラタンR	 3,300円 (税込3,630円) 商品コード 591020	 9,300円 (税込10,230円) 商品コード 591026
	FX暖房/KXソフト・標準用ダンパー  900円(税込990円) 商品コード 591049	

※部品については、お届けまでに日数をいただいておりますので、あらかじめご了承ください。

〈ポータブルトイレ・家具調トイレのバケツの交換について〉

ポータブルトイレ・家具調トイレはそれぞれバケツを交換することができます。

■節水型ポータブルトイレ用バケツ [NEW]

対象機種	節水型ポータブルトイレ用バケツ
ジャスピタ/ トワレットチェア/ 家具調トイレセレクトR 全機種/ 折りたたみ家具調トイレ	 <p>NEW</p> <p>2,500円 (税込2,750円)</p> <p>商品コード 591-941</p>

NEW 節水バケツ

従来2ℓ必要だった水が、1ℓで汚物をカバーできます。

さらに バケツの柄がロック
柄を持ち上げただけで、ロックしますので、トイレまでの運搬が安定します。



洗いやすい丸い底部!

■U型ポータブルトイレ用バケツ

対象機種	U型ポータブルトイレ用バケツ
SP 〈廃番品〉 U型/E型	 <p>2,200円 (税込2,420円)</p> <p>商品コード 533-971</p>

■EXポータブルトイレ用バケツ

対象機種	EXポータブルトイレ用バケツ
GX* 〈廃番品〉 FX-1/FX-2/ソファ* / HX/EX-S/EX-T/IX/ 家具調標準R/5型(旧) / 6型(旧) /6型B(旧)	 <p>2,200円 (税込2,420円)</p> <p>商品コード 533-973</p>

■KX-2ポータブルトイレ用バケツ (標準)

対象機種	KX-2ポータブルトイレ用バケツ (標準)
GX*/FX-CP全機種/FX-CPはねあげ全機種 / AD/AS/家具調トイレコンパクト全機種 / A型/家具調スマートトイレNEO 〈廃番品〉 FX-1/FX-2/ソファ*/KX-N/KX-SDR / KX-SDR 〈ソフト〉 /KX-SDR 〈暖房〉 /KX-SDR 〈快適脱臭〉 /KX-SDR 〈暖房・快適脱臭〉 /KX /KX-SD (旧) /KX-SD 〈ソフト〉 (旧) /KX-SD 〈暖房〉 (旧) /KX-SD 〈快適脱臭〉 (旧) /FX-1 〈暖 房〉 /家具調トイレセレクト全機種/家具調1型 全機種/1型R全機種/1型RT全機種/3型N/3 型N 〈暖房〉 /3型N 〈快適脱臭〉 /3型N 〈暖房・ 快適脱臭〉 /HS全機種/GS全機種/3型R全機 種/5型R全機種/6型N全機種/6型R/6型R-B /桐匠全機種/ラタンR全機種/家具調CP	 <p>2,200円 (税込2,420円)</p> <p>商品コード 533-975</p>

■AR-SA1ポータブルトイレ用バケツ

対象機種	AR-SA1ポータブルトイレ用バケツ
AR-SA1全機種	 <p>2,200円 (税込2,420円)</p> <p>商品コード 591-894</p>

■AR-1ポータブルトイレ用バケツ

対象機種	AR-1ポータブルトイレ用バケツ
〈廃番品〉 AR-1全機種 / AR-2全機種 / AR-K1全機種	 <p>2,200円 (税込2,420円)</p> <p>商品コード 533-999</p>

*FX-1、FX-2、GX、ソファ*につきましては、「EX用」または「KX-2用」の場合があります。今までお使いのバケツ底面に記載されている型番をご確認ください。

●現在お使いのポータブルトイレ用バケツの確認方法



刻印	品名	商品コード
節水型ポータブルトイレ用バケツ	節水型ポータブルトイレ用バケツ	591-941
ポータブルトイレ用バケツU	U型ポータブルトイレ用バケツ	533-971
ポータブルトイレ用バケツKX-2(標準)	KX-2ポータブルトイレ用バケツ(標準)	533-975
ポータブルトイレ用バケツEX	EXポータブルトイレ用バケツ	533-973
温水洗浄便座用バケツ	AR-1ポータブルトイレ用バケツ	533-999
AR-SA1バケツ	AR-SA1ポータブルトイレ用バケツ	591-894

*部品については、お届けまでに日数をいただいておりますので、あらかじめご了承ください。

部品一覧

ポータブルトイレ ジャスピタ | 製品掲載ページ: P19~22

部品名	部品コード	価格(円)	写真	部品名	部品コード	価格(円)	写真
ジャスピタ 標準便座 (ベージュ)	591930	3,300 (税込3,630)		FX背もたれ固定ピン (2個入)	591059	650 (税込715)	
JPソフト便座 (ベージュ)	591994	6,000 (税込6,600)		FXペーパーホルダー (ブラウン)	591937	1,800 (税込1,980)	
JPソフト便座・ ベース板セット (ベージュ)	591995	9,300 (税込10,230)		JP便座カバー	591931	1,300 (税込1,430)	
JP暖房便座 (ベージュ)	591996	17,600 (税込19,360)		FX-CP ペーパーホルダー ※3	591067	1,800 (税込1,980)	
FX暖房/KXソフト・ 標準用ダンパー ※1	591049	900 (税込990)		JP吸着便座シート	592136	2,500 (税込2,750)	
JP暖房用ダンパー ※2	591039	900 (税込990)					

備考 ※1【FX暖房/KXソフト・標準用ダンパー】標準便座・ソフト便座用。
 ※2【JP暖房用ダンパー】暖房便座用。
 ※3【FX-CP ペーパーホルダー】ジャスピタ ベージュ色用。

ポータブルトイレ FX-CP | 製品掲載ページ: P23~26

部品名	部品コード	価格(円)	写真	部品名	部品コード	価格(円)	写真
FX標準便座	591000	3,300 (税込3,630)		FXひじ掛け固定ピン	591006	650 (税込715)	
FX-CPソフト便座E ※1	591596	6,000 (税込6,600)		FX-CPペーパー ホルダー	591067	1,800 (税込1,980)	
FX-CPソフト便座E・ ベース板セット ※1	591597	9,300 (税込10,230)		FX-CP脚ゴム (4個入)	591068	1,800 (税込1,980)	
FX-CPソフト便座 ベース板 ※1	592106	3,300 (税込3,630)	No Image	補高スペーサー (4個入)	591366	2,200 (税込2,420)	
FXソフト・標準用 ダンパー	591048	900 (税込990)		FX-CP トランスファーボード	591353	4,700 (税込5,170)	
FX暖房便座	591044	17,600 (税込19,360)		FX-CP キャスター	591354	4,700 (税込5,170)	
FX暖房/KXソフト・ 標準用ダンパー	591049	900 (税込990)		O型便座カバー (ベージュ)	533988	1,100 (税込1,210)	
FX背もたれ固定ピン (2個入)	591059	650 (税込715)					

備考 ※1【FX-CPソフト便座E】【FX-CPソフト便座E・ベース板セット】【FX-CPソフト便座ベース板】●ソフト便座裏面に「EVA」と刻印された仕様の交換部品です。「PE」と刻印された仕様の場合は、「FX-CPソフト便座E・ベース板セット(商品コード: 591597)」での部品交換をお願いします。

※部品については、お届けまでに日数をいただいておりますので、あらかじめご了承ください。

ポータブルトイレ FX-CPはねあげ | 製品掲載ページ: P27~30





部品名	部品コード	価格(円)	写真	部品名	部品コード	価格(円)	写真
FX標準便座	591000	3,300 (税込3,630)		FX-CPペーパーホルダー	591067	1,800 (税込1,980)	
FX-CPソフト便座E ※1	591596	6,000 (税込6,600)		FX-CP脚ゴム (4個入)	591068	1,800 (税込1,980)	
FX-CPソフト便座E・ベース板セット ※1	591597	9,300 (税込10,230)		補高スペーサー(4個入)	591366	2,200 (税込2,420)	
FX-CPソフト便座ベース板 ※1	592106	3,300 (税込3,630)	No Image	FX-CPトランスファーボード	591353	4,700 (税込5,170)	
FXソフト・標準用ダンパー	591048	900 (税込990)		FX-CP キャスター	591354	4,700 (税込5,170)	
FX暖房便座	591044	17,600 (税込19,360)		O型便座カバー(ページュ)	533988	1,100 (税込1,210)	
FX暖房/KXソフト・標準用ダンパー	591049	900 (税込990)					

備考 ※1 【FX-CPソフト便座E】【FX-CPソフト便座E・ベース板セット】【FX-CPソフト便座ベース板】●ソフト便座裏面に「EVA」と刻印された仕様の交換部品です。「PE」と刻印された仕様の場合は、「FX-CPソフト便座E・ベース板セット(商品コード:591597)」での部品交換をお願いします。

ポータブルトイレ GX | 製品掲載ページ: P31

部品名	部品コード	価格(円)	写真
AS脚ゴム(4個入)	591137	700 (税込770)	

ポータブルトイレ用フレーム ささえ | 製品掲載ページ: P32



部品名	部品コード	価格(円)	写真	部品名	部品コード	価格(円)	写真
ささえねじ・座金セット ※1	591070	850 (税込935)		ささえペーパーホルダー	591073	1,800 (税込1,980)	
ささえ締め付け金具セット ※2	591071	2,800 (税込3,080)		ささえすべり止めゴム (4個入)	591074	750 (税込825)	
ささえ背もたれ高調整ネジ(2本入)	591072	800 (税込880)					

備考 ※1 【ささえねじ・座金セット】ねじ大(4)、凹座金(4)、平座金(4)。
※2 【ささえ締め付け金具セット】締め付け金具(2セット)、ねじ小(2)。

※部品については、お届けまでに日数をいただいておりますので、あらかじめご了承ください。

部品一覧

家具調トイレ AR-SA1 シャワピタ | 製品掲載ページ: P33~36

部品名	部品コード	価格(円)	写真	部品名	部品コード	価格(円)	写真
リモコン	591716	14,700 (税込16,170)		リモコン接続コード	591714	4,000 (税込4,400)	

家具調トイレ セレクトR | 製品掲載ページ: P37~43

部品名	部品コード	価格(円)	写真	部品名	部品コード	価格(円)	写真
KN標準便座	591946	3,300 (税込3,630)		JP暖房用ダンパー※2	591039	900 (税込990)	
KNソフト便座	592165	6,000 (税込6,600)		ペーパーホルダーセット(3型R・5型R・6型R用)※3	591425	2,000 (税込2,200)	
KNソフト便座・ベース板セット	592166	9,300 (税込10,230)		家具調ペーパーホルダー(BR)※4	591184	1,800 (税込1,980)	
FX暖房/KXソフト・標準用ダンパー※1	591049	900 (税込990)		家具調セレクトRはねあげペーパーホルダーセット※5	592182	3,200 (税込3,520)	No Image
KN暖房便座	592167	17,600 (税込19,360)		KN吸着便座シート	592137	2,500 (税込2,750)	





- 備考 ※1【FX暖房/KXソフト・標準用ダンパー】標準便座・ソフト便座用。
 ※2【JP暖房用ダンパー】暖房便座用。
 ※3【ペーパーホルダーセット(3型R・5型R・6型R用)】●ノーマル、自動ラップノーマル、コンパクト用。ペーパーホルダー(1)、ホルダー軸(1)、ペーパーホルダー用ボルト(2)、六角レンチ(1)。
 ※4【家具調ペーパーホルダー(BR)】●ノーマル、コンパクト用。
 ※5【家具調セレクトRはねあげペーパーホルダーセット】●はねあげ、自動ラップはねあげ用。ペーパーホルダー(1)、ペーパーホルダー台座(1)、台座固定用ボルト(1)、六角レンチ(1)。

家具調トイレ コンパクト | 製品掲載ページ: P46

部品名	部品コード	価格(円)	写真	部品名	部品コード	価格(円)	写真
KX標準便座	591020	3,300 (税込3,630)		家具調コンパクトボルト一式※1	591247	2,000 (税込2,200)	
FX暖房/KXソフト・標準用ダンパー	591049	900 (税込990)					





- 備考 ※1【家具調コンパクトボルト一式】ひじ掛け用ボルト(6)、背もたれ用ボルト(4)、背もたれ用ナット(4)、ペーパーホルダー用ボルト(2)、六角レンチ(2)、補高用ボルト(8)。

家具調スマートトイレNEO | 製品掲載ページ: P47~48

部品名	部品コード	価格(円)	写真	部品名	部品コード	価格(円)	写真
KX標準便座	591020	3,300 (税込3,630)		FX暖房/KXソフト・標準用ダンパー	591049	900 (税込990)	
KXソフト便座クッション	591025	6,000 (税込6,600)		K型便座カバー(2枚入)	591021	2,600 (税込2,860)	
KXソフト便座E・ベース板セット	591026	9,300 (税込10,230)					



※部品については、お届けまでに日数をいただいておりますので、あらかじめご了承ください。

サナリエース HG 両用式 | 製品掲載ページ: P60

部品名	部品コード	価格(円)	写真	部品名	部品コード	価格(円)	写真
HGアーム	591124	800 (税込880)		HG便座脚ゴム (4個入)	591258	800 (税込880)	
HGボルト	591125	700 (税込770)		AS脚ゴム(4個入) ※1	591137	700 (税込770)	

備考 ※1【AS脚ゴム(4個入)】本体底面側方。

サナリエース HG 据置式 | 製品掲載ページ: P60

部品名	部品コード	価格(円)	写真	部品名	部品コード	価格(円)	写真
HG上蓋脚ゴム (2個入)	591257	700 (税込770)		AS脚ゴム(4個入)	591137	700 (税込770)	
HG便座脚ゴム (4個入)	591258	800 (税込880)					

サナリエース OD 両用式/据置式 | 製品掲載ページ: P61~62

部品名	部品コード	価格(円)	写真	部品名	部品コード	価格(円)	写真
SD便座(IV)	591277	3,300 (税込3,630)		サナリエースSD ダンパーピン(IV)	591516	650 (税込715)	No Image
SD便座(LB)	591278	3,300 (税込3,630)		サナリエースSD ダンパーピン(LB)	591517	650 (税込715)	No Image
サナリエースSD ソフト便座E ※1	591598	6,000 (税込6,600)		サナリエースSD ソフト便座ベース板 ※1	592105	3,300 (税込3,630)	No Image
サナリエースSDソフト便座E・ ベース板セット ※1	591599	9,300 (税込10,230)		OD暖房便座(IV)	591279	16,500 (税込18,150)	

備考 ※1【サナリエースSDソフト便座E】【サナリエースSDソフト便座E・ベース板セット】【サナリエースSDソフト便座ベース板】●ソフト便座裏面に「EVA」と刻印された仕様の交換部品です。(「PE」と刻印された仕様の場合は、「サナリエースSDソフト便座E・ベース板セット(商品コード:591599)」での部品交換をお願いします。)

サナリエース SD 据置式 | 製品掲載ページ: P63





部品名	部品コード	価格(円)	写真	部品名	部品コード	価格(円)	写真
サナリエースSD ソフト便座E ※1	591598	6,000 (税込6,600)		サナリエースSD ダンパーピン(IV)	591516	650 (税込715)	No Image
サナリエースSDソフト便座E・ ベース板セット ※1	591599	9,300 (税込10,230)		サナリエースSD ダンパーピン(LB)	591517	650 (税込715)	No Image
サナリエースSD ソフト便座ベース板 ※1	592105	3,300 (税込3,630)	No Image	OD暖房便座(IV)	591279	16,500 (税込18,150)	

備考 ※1【サナリエースSDソフト便座E】【サナリエースSDソフト便座E・ベース板セット】【サナリエースSDソフト便座ベース板】●ソフト便座裏面に「EVA」と刻印された仕様の交換部品です。(「PE」と刻印された仕様の場合は、「サナリエースSDソフト便座E・ベース板セット(商品コード:591599)」での部品交換をお願いします。)

※部品については、お届けまでに日数をいただいておりますので、あらかじめご了承ください。





部 品 一 覧

ユリフィット | 製品掲載ページ: P65~66





部 品 名	部品コード	価 格(円)	写 真	部 品 名	部品コード	価 格(円)	写 真
ユリフィット 女性用受尿口 ※1	591404	2,200 (税込2,420)		ユリフィット ブラシ	591417	2,000 (税込2,200)	
ユリフィット 男性用受尿口 ※1	591406	2,100 (税込2,310)		ユリフィット 本体カバー	591418	900 (税込990)	

備考 ※1【ユリフィット女性用受尿口】【ユリフィット男性用受尿口】こぼれ防止弁付。

尿器 (男性用) | 製品掲載ページ: P67

部 品 名	部品コード	価 格(円)	写 真	部 品 名	部品コード	価 格(円)	写 真
尿器ブラシ	591190	2,000 (税込2,200)		受尿口(男性用)	591192	1,700 (税込1,870)	
尿器カバー(B)	591191	900 (税込990)		尿器キャップ(男性用)	591193	650 (税込715)	

尿器 (女性用) | 製品掲載ページ: P67

部 品 名	部品コード	価 格(円)	写 真	部 品 名	部品コード	価 格(円)	写 真
尿器ブラシ	591190	2,000 (税込2,200)		受尿口(女性用)	591195	1,750 (税込1,925)	
尿器カバー(P)	591194	900 (税込990)		尿器キャップ(女性用)	591196	700 (税込770)	

差し込み便器 (専用カバー付) | 製品掲載ページ: P67

部 品 名	部品コード	価 格(円)	写 真
差し込み便器カバー	591200	900 (税込990)	

補助便座 | 製品掲載ページ: P68

部 品 名	部品コード	価 格(円)	写 真
補助便座カバー	591180	1,500 (税込1,650)	

※部品については、お届けまでに日数をいただいておりますので、あらかじめご了承ください。

楽しく開閉シャワーベンチS | 製品掲載ページ: P80

部品名	部品コード	価格(円)	写真	部品名	部品コード	価格(円)	写真
座面ソフトパッド NF-S2(レッド)	592500	4,000 (税込4,400)		ひじ掛け先端グリップ F1(2個入り)(レッド)	592509	2,000 (税込2,200)	
座面ソフトパッド NF-S2(ブルー)	592501	4,000 (税込4,400)		ひじ掛け先端グリップ F1(2個入り)(ブルー)	592510	2,000 (税込2,200)	
座面ソフトパッド NF-S2(グリーン)	592502	4,000 (税込4,400)		ひじ掛け先端グリップ F1(2個入り)(グリーン)	592511	2,000 (税込2,200)	
背もたれソフトパッド NF-B2(レッド)	592506	3,000 (税込3,300)		シャワーベンチ脚ゴムL用 (キャスター付2個・キャス ターなし2個入り) ※1	592512	2,600 (税込2,860)	
背もたれソフトパッド NF-B2(ブルー)	592507	3,000 (税込3,300)					
背もたれソフトパッド NF-B2(グリーン)	592508	3,000 (税込3,300)					









備考 ※1【シャワーベンチ脚ゴムL用(キャスター付2個・キャスターなし2個入り)】左右共通、前:キャスター有、後:キャスター無

楽しく開閉シャワーベンチU | 製品掲載ページ: P80

部品名	部品コード	価格(円)	写真	部品名	部品コード	価格(円)	写真
座面ソフトパッド NF-U2(レッド)	592503	4,000 (税込4,400)		ひじ掛け先端グリップ F1(2個入り)(レッド)	592509	2,000 (税込2,200)	
座面ソフトパッド NF-U2(ブルー)	592504	4,000 (税込4,400)		ひじ掛け先端グリップ F1(2個入り)(ブルー)	592510	2,000 (税込2,200)	
座面ソフトパッド NF-U2(グリーン)	592505	4,000 (税込4,400)		ひじ掛け先端グリップ F1(2個入り)(グリーン)	592511	2,000 (税込2,200)	
背もたれソフトパッド NF-B2(レッド)	592506	3,000 (税込3,300)		シャワーベンチ脚ゴムL用 (キャスター付2個・キャス ターなし2個入り) ※1	592512	2,600 (税込2,860)	
背もたれソフトパッド NF-B2(ブルー)	592507	3,000 (税込3,300)					
背もたれソフトパッド NF-B2(グリーン)	592508	3,000 (税込3,300)					

備考 ※1【シャワーベンチ脚ゴムL用(キャスター付2個・キャスターなし2個入り)】左右共通、前:キャスター有、後:キャスター無

楽しく開閉シャワーベンチSフィット | 製品掲載ページ: P80

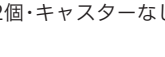

部品名	部品コード	価格(円)	写真	部品名	部品コード	価格(円)	写真
座面ソフトパッド MF-S2(レッド)	592513	4,000 (税込4,400)		ひじ掛け先端グリップ F1(2個入り)(レッド)	592509	2,000 (税込2,200)	
座面ソフトパッド MF-S2(ブルー)	592514	4,000 (税込4,400)		ひじ掛け先端グリップ F1(2個入り)(ブルー)	592510	2,000 (税込2,200)	
座面ソフトパッド MF-S2(グリーン)	592515	4,000 (税込4,400)		ひじ掛け先端グリップ F1(2個入り)(グリーン)	592511	2,000 (税込2,200)	
背もたれソフトパッド MF-B2(レッド)	592516	3,000 (税込3,300)		シャワーベンチ脚ゴムL用 (キャスター付2個・キャス ターなし2個入り) ※1	592512	2,600 (税込2,860)	
背もたれソフトパッド MF-B2(ブルー)	592517	3,000 (税込3,300)					
背もたれソフトパッド MF-B2(グリーン)	592518	3,000 (税込3,300)					

備考 ※1【シャワーベンチ脚ゴムL用(キャスター付2個・キャスターなし2個入り)】左右共通、前:キャスター有、後:キャスター無

※部品については、お届けまでに日数をいただいておりますので、あらかじめご了承ください。

部品一覧

楽しく開閉シャワーベンチ Sコンパクト | 製品掲載ページ: P81

部品名	部品コード	価格(円)	写真	部品名	部品コード	価格(円)	写真
座面ソフトパッド CF-S2(レッド)	592520	4,000 (税込4,400)		ひじ掛け先端グリップ F1(2個入り)(レッド)	592509	2,000 (税込2,200)	
座面ソフトパッド CF-S2(ブルー)	592521	4,000 (税込4,400)		ひじ掛け先端グリップ F1(2個入り)(ブルー)	592510	2,000 (税込2,200)	
座面ソフトパッド CF-S2(グリーン)	592522	4,000 (税込4,400)		ひじ掛け先端グリップ F1(2個入り)(グリーン)	592511	2,000 (税込2,200)	
背もたれソフトパッド CF-B2(レッド)	592523	3,000 (税込3,300)		シャワーベンチ脚ゴムL用 (キャスター付2個・キャス ターなし2個入り) ※1	592512	2,600 (税込2,860)	
背もたれソフトパッド CF-B2(ブルー)	592524	3,000 (税込3,300)					
背もたれソフトパッド CF-B2(グリーン)	592525	3,000 (税込3,300)					

備考 ※1 【シャワーベンチ脚ゴムL用(キャスター付2個・キャスターなし2個入り)】左右共通、前:キャスター有、後:キャスター無

楽しく開閉シャワーベンチ CN | 製品掲載ページ: P81

部品名	部品コード	価格(円)	写真	部品名	部品コード	価格(円)	写真
座面ソフトパッド CF-S2(レッド)	592520	4,000 (税込4,400)		背もたれソフトパッド CF-B2(ブルー)	592524	3,000 (税込3,300)	
座面ソフトパッド CF-S2(ブルー)	592521	4,000 (税込4,400)		背もたれソフトパッド CF-B2(グリーン)	592525	3,000 (税込3,300)	
座面ソフトパッド CF-S2(グリーン)	592522	4,000 (税込4,400)		シャワーベンチ脚ゴムL用 (キャスター付2個・キャス ターなし2個入り) ※1	592512	2,600 (税込2,860)	
背もたれソフトパッド CF-B2(レッド)	592523	3,000 (税込3,300)					

備考 ※1 【シャワーベンチ脚ゴムL用(キャスター付2個・キャスターなし2個入り)】左右共通、前:キャスター有、後:キャスター無

折りたたみシャワーベンチ FS | 製品掲載ページ: P84

部品名	部品コード	価格(円)	写真	部品名	部品コード	価格(円)	写真
座面ソフトパッド NF-S1(レッド)	592052	4,000 (税込4,400)		背もたれソフトパッド NF-B1(グリーン)	592060	3,000 (税込3,300)	
座面ソフトパッド NF-S1(ブルー)	592053	4,000 (税込4,400)		シャワーベンチ脚ゴム K用(4個入り)	592076	2,600 (税込2,860)	
座面ソフトパッド NF-S1(グリーン)	592054	4,000 (税込4,400)		ひじ掛け先端グリップ F(2個入り)(レッド)	592073	2,000 (税込2,200)	
背もたれソフトパッド NF-B1(レッド)	592058	3,000 (税込3,300)		ひじ掛け先端グリップ F(2個入り)(ブルー)	592074	2,000 (税込2,200)	
背もたれソフトパッド NF-B1(ブルー)	592059	3,000 (税込3,300)		ひじ掛け先端グリップ F(2個入り)(グリーン)	592075	2,000 (税込2,200)	

※部品については、お届けまでに日数をいただいておりますので、あらかじめご了承ください。

折りたたみシャワーベンチ FU | 製品掲載ページ: P84

部品名	部品コード	価格(円)	写真	部品名	部品コード	価格(円)	写真
座面ソフトパッド NF-U1(レッド)	592055	4,000 (税込4,400)		背もたれソフトパッド NF-B1(グリーン)	592060	3,000 (税込3,300)	
座面ソフトパッド NF-U1(ブルー)	592056	4,000 (税込4,400)		シャワーベンチ脚ゴム K用(4個入り)	592076	2,600 (税込2,860)	
座面ソフトパッド NF-U1(グリーン)	592057	4,000 (税込4,400)		ひじ掛け先端グリップF (2個入り)(レッド)	592073	2,000 (税込2,200)	
背もたれソフトパッド NF-B1(レッド)	592058	3,000 (税込3,300)		ひじ掛け先端グリップF (2個入り)(ブルー)	592074	2,000 (税込2,200)	
背もたれソフトパッド NF-B1(ブルー)	592059	3,000 (税込3,300)		ひじ掛け先端グリップF (2個入り)(グリーン)	592075	2,000 (税込2,200)	

折りたたみシャワーベンチ FSフィット | 製品掲載ページ: P85

部品名	部品コード	価格(円)	写真	部品名	部品コード	価格(円)	写真
座面ソフトパッド MF-S1(レッド)	592061	4,000 (税込4,400)		背もたれソフトパッド MF-B1(ブルー)	592065	3,000 (税込3,300)	
座面ソフトパッド MF-S1(ブルー)	592062	4,000 (税込4,400)		背もたれソフトパッド MF-B1(グリーン)	592066	3,000 (税込3,300)	
座面ソフトパッド MF-S1(グリーン)	592063	4,000 (税込4,400)		シャワーベンチ脚ゴム K用(4個入り)	592076	2,600 (税込2,860)	
背もたれソフトパッド MF-B1(レッド)	592064	3,000 (税込3,300)		ひじ掛け先端グリップF (2個入り)(レッド)	592073	2,000 (税込2,200)	
				ひじ掛け先端グリップF (2個入り)(ブルー)	592074	2,000 (税込2,200)	
				ひじ掛け先端グリップF (2個入り)(グリーン)	592075	2,000 (税込2,200)	







折りたたみシャワーベンチ FC | 製品掲載ページ: P85

部品名	部品コード	価格(円)	写真	部品名	部品コード	価格(円)	写真
座面ソフトパッド CF-S1(レッド)	592067	3,500 (税込3,850)		背もたれソフトパッド CF-B1(ブルー)	592071	2,900 (税込3,190)	
座面ソフトパッド CF-S1(ブルー)	592068	3,500 (税込3,850)		背もたれソフトパッド CF-B1(グリーン)	592072	2,900 (税込3,190)	
座面ソフトパッド CF-S1(グリーン)	592069	3,500 (税込3,850)		シャワーベンチ脚ゴム K用(4個入り)	592076	2,600 (税込2,860)	
背もたれソフトパッド CF-B1(レッド)	592070	2,900 (税込3,190)					

※部品については、お届けまでに日数をいただいておりますので、あらかじめご了承ください。

部品一覧

折りたたみシャワーベンチ IS | 製品掲載ページ: P86

部品名	部品コード	価格(円)	写真	部品名	部品コード	価格(円)	写真
座面ソフトパッド NF-S(レッド)	591661	4,000 (税込4,400)		背もたれソフトパッド NF(グリーン)	592090	3,000 (税込3,300)	
座面ソフトパッド NF-S(グリーン)	592091	4,000 (税込4,400)		背もたれソフトパッド NF(ブルー)	591666	3,000 (税込3,300)	
座面ソフトパッド NF-S(ブルー)	591660	4,000 (税込4,400)		シャワーベンチ 脚ゴムI型(4個入り) ※1	591669	2,600 (税込2,860)	
背もたれソフトパッド NF(レッド)	591667	3,000 (税込3,300)		シャワーベンチ 脚ゴムJ型(4個入り) ※2	591847	2,600 (税込2,860)	

備考 ※1【シャワーベンチ脚ゴムI型】脚ゴム裏の刻印をご確認ください。脚ゴムそれぞれに、H-FR、H-FL、H-RR、H-RLと刻印がある製品に対応。
 ※2【シャワーベンチ脚ゴムJ型】脚ゴム裏の刻印をご確認ください。脚ゴムそれぞれに、前、後右、後左と刻印がある製品に対応。

折りたたみシャワーベンチ IU | 製品掲載ページ: P86

部品名	部品コード	価格(円)	写真	部品名	部品コード	価格(円)	写真
座面ソフトパッド NF-U(レッド)	591664	4,000 (税込4,400)		背もたれソフト パッドNF(グリーン)	592090	3,000 (税込3,300)	
座面ソフトパッド NF-U(グリーン)	592092	4,000 (税込4,400)		背もたれソフト パッドNF(ブルー)	591666	3,000 (税込3,300)	
座面ソフトパッド NF-U(ブルー)	591663	4,000 (税込4,400)		シャワーベンチ 脚ゴムI型(4個入り) ※1	591669	2,600 (税込2,860)	
背もたれソフト パッドNF(レッド)	591667	3,000 (税込3,300)		シャワーベンチ 脚ゴムJ型(4個入り) ※2	591847	2,600 (税込2,860)	











備考 ※1【シャワーベンチ脚ゴムI型】脚ゴム裏の刻印をご確認ください。脚ゴムそれぞれに、H-FR、H-FL、H-RR、H-RLと刻印がある製品に対応。
 ※2【シャワーベンチ脚ゴムJ型】脚ゴム裏の刻印をご確認ください。脚ゴムそれぞれに、前、後右、後左と刻印がある製品に対応。

折りたたみシャワーベンチ ISフィット | 製品掲載ページ: P86



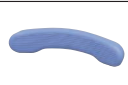





部品名	部品コード	価格(円)	写真	部品名	部品コード	価格(円)	写真
座面ソフトパッド MF-1(ブルー)	591821	4,000 (税込4,400)		背もたれソフトパッド MF-B(レッド)	591825	3,000 (税込3,300)	
座面ソフトパッド MF-1(レッド)	591822	4,000 (税込4,400)		背もたれソフトパッド MF-B(グリーン)	592093	3,000 (税込3,300)	
座面ソフトパッド MF-1(グリーン)	592095	4,000 (税込4,400)		シャワーベンチ脚ゴム J型(4個入り)	591847	2,600 (税込2,860)	
背もたれソフトパッド MF-B(ブルー)	591824	3,000 (税込3,300)					

※部品については、お届けまでに日数をいただいておりますので、あらかじめご了承ください。

折りたたみシャワーベンチ ISフィット (「骨盤サポート」タイプ) | 製品掲載ページ: P87







部品名	部品コード	価格(円)	写真	部品名	部品コード	価格(円)	写真
座面ソフトパッド MF-1(ブルー)	591821	4,000 (税込4,400)		背もたれソフトパッド MF-LB(レッド)	591828	2,700 (税込2,970)	
座面ソフトパッド MF-1(レッド)	591822	4,000 (税込4,400)		背もたれソフトパッド MF-LB(グリーン)	592094	2,700 (税込2,970)	
座面ソフトパッド MF-1(グリーン)	592095	4,000 (税込4,400)		シャワーベンチ脚ゴム J型(4個入り)	591847	2,600 (税込2,860)	
背もたれソフトパッド MF-LB(ブルー)	591827	2,700 (税込2,970)		ひじ掛け先端グリップF (2個入り)(レッド)	592073	2,000 (税込2,200)	
				ひじ掛け先端グリップF (2個入り)(ブルー)	592074	2,000 (税込2,200)	
				ひじ掛け先端グリップF (2個入り)(グリーン)	592075	2,000 (税込2,200)	

折りたたみシャワーベンチ IN-S | 製品掲載ページ: P87

部品名	部品コード	価格(円)	写真	部品名	部品コード	価格(円)	写真
座面ソフトパッド NF-S(レッド)	591661	4,000 (税込4,400)		背もたれソフトパッド NF(グリーン)	592090	3,000 (税込3,300)	
座面ソフトパッド NF-S(グリーン)	592091	4,000 (税込4,400)		背もたれソフトパッド NF(ブルー)	591666	3,000 (税込3,300)	
座面ソフトパッド NF-S(ブルー)	591660	4,000 (税込4,400)		シャワーベンチ脚ゴムI型(4個入り) ※1	591669	2,600 (税込2,860)	
背もたれソフトパッド NF(レッド)	591667	3,000 (税込3,300)		シャワーベンチ脚ゴムJ型(4個入り) ※2	591847	2,600 (税込2,860)	

備考 ※1【シャワーベンチ脚ゴムI型】脚ゴム裏の刻印をご確認ください。脚ゴムそれぞれに、H-FR、H-FL、H-RR、H-RLと刻印がある製品に対応。
 ※2【シャワーベンチ脚ゴムJ型】脚ゴム裏の刻印をご確認ください。脚ゴムそれぞれに、前、後右、後左と刻印がある製品に対応。







コンパクト折りたたみシャワーベンチ IC (背付タイプ) | 製品掲載ページ: P88

部品名	部品コード	価格(円)	写真	部品名	部品コード	価格(円)	写真
座面ソフトパッド CF-1(レッド)	591671	3,500 (税込3,850)		背もたれソフトパッド CF-B(グリーン)	592096	2,900 (税込3,190)	
座面ソフトパッド CF-1(グリーン)	592098	3,500 (税込3,850)		背もたれソフトパッド CF-B(ブルー)	591673	2,900 (税込3,190)	
座面ソフトパッド CF-1(ブルー)	591670	3,500 (税込3,850)		シャワーベンチ脚ゴムI型(4個入り)	591669	2,600 (税込2,860)	
背もたれソフトパッド CF-B(レッド)	591674	2,900 (税込3,190)					

※部品については、お届けまでに日数をいただいておりますので、あらかじめご了承ください。

部品一覧

コンパクト折りたたみシャワーベンチ IC (「骨盤サポート」タイプ) | 製品掲載ページ: P88

部品名	部品コード	価格(円)	写真	部品名	部品コード	価格(円)	写真
座面ソフトパッド CF-1(レッド)	591671	3,500 (税込3,850)		背もたれソフトパッド CF-LB(レッド)	591754	2,700 (税込2,970)	
座面ソフトパッド CF-1(グリーン)	592098	3,500 (税込3,850)		背もたれソフトパッド CF-LB(グリーン)	592097	2,700 (税込2,970)	
座面ソフトパッド CF-1(ブルー)	591670	3,500 (税込3,850)		シャワーベンチ 脚ゴムI型(4個入)	591669	2,600 (税込2,860)	
背もたれソフトパッド CF-LB(ブルー)	591753	2,700 (税込2,970)					

折りたたみシャワーベンチ HPフィット | 製品掲載ページ: P89

部品名	部品コード	価格(円)	写真	部品名	部品コード	価格(円)	写真
座面ソフトパッド MF-H1(レッド)	592110	4,000 (税込4,400)		背もたれソフトパッド MF-B1(ブルー)	592065	3,000 (税込3,300)	
座面ソフトパッド MF-H1(ブルー)	592111	4,000 (税込4,400)		シャワーベンチ脚ゴム K用(4個入り)	592076	2,600 (税込2,860)	
背もたれソフトパッド MF-B1(レッド)	592064	3,000 (税込3,300)					
ひじ掛け先端グリップ (2個入り)(レッド)	592073	2,000 (税込2,200)					
ひじ掛け先端グリップ (2個入り)(ブルー)	592074	2,000 (税込2,200)					

折りたたみシャワーベンチ TS/TU | 製品掲載ページ: P90

部品名	部品コード	価格(円)	写真	部品名	部品コード	価格(円)	写真
ソフトパッドTS座面 (レッド)	591451	3,500 (税込3,850)		ソフトパッドT 背もたれ Nブルー (オリタタミTS) ※1	592047	2,900 (税込3,190)	
ソフトパッドTU座面 (レッド)	591454	3,500 (税込3,850)		TS ひじ掛け 先端グリップ (1個入り)(レッド)	591814	940 (税込1,034)	
折りたたみT ソフトパッド 背もたれ(レッド)	591457	2,900 (税込3,190)		TS ひじ掛け 先端グリップ (1個入り)(Nブルー) ※1	592048	940 (税込1,034)	
ソフトパッドTS座面 (Nブルー) ※1	592045	3,500 (税込3,850)		シャワーベンチ 脚ゴムT(4個入)	591450	2,600 (税込2,860)	
ソフトパッドTU座面 (Nブルー) ※1	592046	3,500 (税込3,850)					

備考 ※1 【ソフトパッドTS座面(Nブルー)】【ソフトパッドTU座面(Nブルー)】【ソフトパッドT背もたれ Nブルー(オリタタミTS)】【TS ひじ掛け先端グリップ(Nブルー)】 ●2015年2月より新色Nブルーに変更しました。

※部品については、お届けまでに日数をいただいておりますので、あらかじめご了承ください。

ひじ掛け付シャワーベンチ TH-S/TH-U | 製品掲載ページ: P91

部品名	部品コード	価格(円)	写真	部品名	部品コード	価格(円)	写真
ソフトパッド TH-S座面(レッド)	591641	3,500 (税込3,850)		ソフトパッド EN背もたれ(ブルー)	591586	3,000 (税込3,300)	
ソフトパッド TH-S座面(ブルー)	591640	3,500 (税込3,850)		TS ひじ掛け 先端グリップ (1個入り)(レッド)	591814	940 (税込1,034)	
ソフトパッド TH-U座面(レッド)	591644	3,500 (税込3,850)		TS ひじ掛け 先端グリップ (1個入り)(ブルー)	591815	940 (税込1,034)	
ソフトパッド TH-U座面(ブルー)	591643	3,500 (税込3,850)		シャワーベンチ 脚ゴムE(4個入)	591226	2,600 (税込2,860)	
ソフトパッド EN背もたれ(レッド)	591587	3,000 (税込3,300)					

ひじ掛け付シャワーベンチ RE-U/RE-Uワイド | 製品掲載ページ: P92

部品名	部品コード	価格(円)	写真	部品名	部品コード	価格(円)	写真
ソフトパッド TH-U座面(レッド)※1	591644	3,500 (税込3,850)		シャワーベンチ 脚ゴムE(4個入)	591226	2,600 (税込2,860)	
ソフトパッド TH-U座面(ブルー)※1	591643	3,500 (税込3,850)		RE-Sひじ掛け(右) (レッド) ※3	591476	3,000 (税込3,300)	No Image
ソフトパッド RE-Uワイド座面 (レッド)※2	591467	4,000 (税込4,400)	No Image	RE-Sひじ掛け(右) (ブルー) ※3	591477	3,000 (税込3,300)	No Image
ソフトパッド RE-Uワイド座面 (ブルー)※2	591466	4,000 (税込4,400)	No Image	RE-Sひじ掛け(左) (レッド) ※3	591478	3,000 (税込3,300)	No Image
ソフトパッド EN背もたれ(レッド)	591587	3,000 (税込3,300)		RE-Sひじ掛け(左) (ブルー) ※3	591479	3,000 (税込3,300)	No Image
ソフトパッド EN背もたれ(ブルー)	591586	3,000 (税込3,300)					

備考 ※1 RE-U用の座面です。
 ※2 RE-Uワイド用の座面です。
 ※3 【RE-Sひじ掛け(右)(レッド)】【RE-Sひじ掛け(右)(ブルー)】【RE-Sひじ掛け(左)(レッド)】【RE-Sひじ掛け(左)(ブルー)】RE-U/RE-S(廃番品)共通部品。RE-Uワイド/RE-Sワイド(廃番品)には取り付け不可。

ひじ掛け付シャワースイス HP | 製品掲載ページ: P93

部品名	部品コード	価格(円)	写真	部品名	部品コード	価格(円)	写真
ソフトパッド HP座面(ベージュ)	591460	4,000 (税込4,400)		HP ひじ掛け 先端グリップ (ベージュ)	591817	940 (税込1,034)	No Image
ソフトパッド HP背もたれ (ベージュ)	591461	3,000 (税込3,300)		シャワーベンチ 脚ゴムE(4個入)	591226	2,600 (税込2,860)	

※部品については、お届けまでに日数をいただいておりますので、あらかじめご了承ください。

部品一覧

ひじ掛け付シャワーベンチ“まわるくん” | 製品掲載ページ: P94

部品名	部品コード	価格(円)	写真	部品名	部品コード	価格(円)	写真
ソフトパッド まわるくん座面 (レッド)	591463	3,500 (税込3,850)		TS ひじ掛け先端 グリップ (1個入り)(レッド)	591814	940 (税込1,034)	
ソフトパッド まわるくん座面 (ブルー)	591462	3,500 (税込3,850)		TS ひじ掛け先端 グリップ (1個入り)(ブルー)	591815	940 (税込1,034)	
ソフトパッド EN背もたれ(レッド)	591587	3,000 (税込3,300)		シャワーベンチ 脚ゴムE(4個入)	591226	2,600 (税込2,860)	
ソフトパッド EN背もたれ(ブルー)	591586	3,000 (税込3,300)					

シャワーベンチ CPE-N/背付シャワーベンチ CPE-N | 製品掲載ページ: P95

部品名	部品コード	価格(円)	写真	部品名	部品コード	価格(円)	写真
ソフトパッド CPE-N座面(レッド)	591584	3,500 (税込3,850)		シャワーベンチ 脚ゴムCP-E(4個入)	591227	2,600 (税込2,860)	
ソフトパッド CPE-N座面(ブルー)	591583	3,500 (税込3,850)		背なし用ネジEN(一式) ※1	591589	1,200 (税込1,320)	
ソフトパッド EN背もたれ(レッド)	591587	3,000 (税込3,300)		背付用ネジEN(一式) ※2	591590	1,700 (税込1,870)	
ソフトパッド EN背もたれ(ブルー)	591586	3,000 (税込3,300)					

備考 ※1【背なし用ネジEN(一式)】短ネジ(4)、中ネジ(1)、波形座金(5)、パネ座金(5)、歯付座金(1)。

※2【背付用ネジEN(一式)】短ネジ(4)、中ネジ(1)、長ネジ(4)、波形座金(9)、パネ座金(9)、歯付座金(1)。

シャワーベンチ Mini/背付シャワーベンチ Mini | 製品掲載ページ: P96

部品名	部品コード	価格(円)	写真	部品名	部品コード	価格(円)	写真
ソフトパッド Mini座面(レッド)	591611	3,000 (税込3,300)		ソフトパッド Mini背もたれ(Nブルー)	592050	2,700 (税込2,970)	
ソフトパッド Mini座面(Nブルー) ※1	592049	3,000 (税込3,300)		シャワーベンチ 脚ゴムMini(4個入)	591618	2,600 (税込2,860)	
ソフトパッド Mini背もたれ(レッド)	591615	2,700 (税込2,970)		背付Mini ノブボルトセット ※2	591648	1,200 (税込1,320)	

備考 ※1【ソフトパッドMini座面(Nブルー)】●2015年2月より新色Nブルーに変更しました。

※2【背付Miniノブボルトセット】ノブボルト(4)、パネ座金(4)、波形座金(4)。

シャワーベンチ Mini S/背付シャワーベンチ Mini S | 製品掲載ページ: P96

部品名	部品コード	価格(円)	写真	部品名	部品コード	価格(円)	写真
ソフトパッド Mini座面(レッド)	591611	3,000 (税込3,300)		ソフトパッド Mini背もたれ(Nブルー)	592050	2,700 (税込2,970)	
ソフトパッド Mini座面(Nブルー)	592049	3,000 (税込3,300)		シャワーベンチ 脚ゴムMini(4個入)	591618	2,600 (税込2,860)	
ソフトパッド Mini背もたれ(レッド)	591615	2,700 (税込2,970)		背付Mini ノブボルトセット ※1	591648	1,200 (税込1,320)	

備考 ※1【背付Miniノブボルトセット】ノブボルト(4)、パネ座金(4)、波形座金(4)。

※部品については、お届けまでに日数をいただいておりますので、あらかじめご了承ください。

シャワーベンチ C / 背付シャワーベンチ C | 製品掲載ページ: P97

部品名	部品コード	価格(円)	写真	部品名	部品コード	価格(円)	写真
シャワーベンチ 脚ゴムCP-E(4個入)	591227	2,600 (税込2,860)		背付用ネジE(一式) ※2	591229	1,700 (税込1,870)	
背なし用ネジE(一式) ※1	591228	1,200 (税込1,320)					

備考 ※1【背なし用ネジE(一式)】短ネジ(4)、中ネジ(1)、波形座金(5)、歯付座金(1)。
 ※2【背付用ネジE(一式)】短ネジ(4)、中ネジ(1)、長ネジ(4)、波形座金(9)、歯付座金(1)。

ユニットバス対応浴槽手すりUST-130UB / UST-130UBショート | 製品掲載ページ: P104

部品名	部品コード	価格(円)	写真	部品名	部品コード	価格(円)	写真
UST-130UB 本体グリップレッド	592113	8,000 (税込8,800)	No Image	UST-130UB 押圧ゴム 大 1個入り(浴槽側)	592116	1,600 (税込1,760)	No Image
UST-130UB 本体グリップブルー	592114	8,000 (税込8,800)	No Image	UST-130UB 押圧ゴム 小 1個入り(洗い場側)	592117	1,000 (税込1,100)	No Image
UST-130UB 本体グリップグリーン	592115	8,000 (税込8,800)	No Image	UST-130UB 脚ゴム 1個入り ※2	592118	1,600 (税込1,760)	No Image
楽つけシリーズR用 幅調節ねじセット ※1	591743	800 (税込880)	No Image				

備考 ※1【楽つけシリーズR用幅調節ねじセット】UST-130UBはネジを4本使うため、1台分には2セット必要となります。
 ※2【UST-130UB 脚ゴム】樹脂ナット×1、脚ゴムアジャスター×1

高さ調節付浴槽手すり UST-130N / UST-200N | 製品掲載ページ: P107

部品名	部品コード	価格(円)	写真	部品名	部品コード	価格(円)	写真
楽つけシリーズ 内グリップレッド	591526	3,400 (税込3,740)		段差補正板(3枚入) ※2	591292	1,600 (税込1,760)	
楽つけシリーズ 内グリップブルー	591527	3,400 (税込3,740)		楽つけシリーズ N用グリップレッド	591733	8,000 (税込8,800)	
楽つけシリーズ 内グリップグリーン	591741	3,400 (税込3,740)		楽つけシリーズ N用グリップブルー	591734	8,000 (税込8,800)	
楽つけシリーズ 押圧ゴム板 ※1	591529	1,600 (税込1,760)		楽つけシリーズ N用グリップグリーン	591739	8,000 (税込8,800)	

備考 ※1【楽つけシリーズ 押圧ゴム板】本体側、可動側共通。
 ※2【段差補正板(3枚入)】浴槽手すり共通。

※部品については、お届けまでに日数をいただいておりますので、あらかじめご了承ください。

部品一覧

高さ調節付浴槽手すり UST-130R | 製品掲載ページ: P108

部品名	部品コード	価格(円)	写真	部品名	部品コード	価格(円)	写真
楽つけシリーズ R用幅調節ねじセット	591743	800 (税込880)		段差補正板 (3枚入)	591292	1,600 (税込1,760)	
楽つけシリーズ 内グリップレッド ※1	591526	3,400 (税込3,740)		楽つけシリーズ R用グリップレッド	591735	8,000 (税込8,800)	
楽つけシリーズ 内グリップブルー ※1	591527	3,400 (税込3,740)		楽つけシリーズ R用グリップブルー	591736	8,000 (税込8,800)	
楽つけシリーズ 内グリップグリーン ※1	591741	3,400 (税込3,740)		楽つけシリーズ R用グリップグリーン	591740	8,000 (税込8,800)	
楽つけシリーズ 押圧ゴム板 ※2	591529	1,600 (税込1,760)					

備考 ※1【楽つけシリーズ 内グリップ レッド】【楽つけシリーズ 内グリップ ブルー】【楽つけシリーズ 内グリップ グリーン】UST-130Nと兼用。
※2【楽つけシリーズ 押圧ゴム板】本体側、可動側共通、UST-130Nと兼用。

高さ調節付浴槽手すり UST-165W | 製品掲載ページ: P109

部品名	部品コード	価格(円)	写真	部品名	部品コード	価格(円)	写真
内グリップ取付け ボルト・レンチセット ※1	591747	900 (税込990)		UST-130手すり 固定ネジ(4個)・レンチ セット ※2	591652	1,200 (税込1,320)	
浴槽手すりW 押圧ゴム(大)	591748	1,600 (税込1,760)		UST130/165W用 グリップ(レッド)	591737	8,000 (税込8,800)	
浴槽手すりW 押圧ゴム(小) 2個入り	591749	1,600 (税込1,760)		UST130/165W用 グリップ(ブルー)	591738	8,000 (税込8,800)	
内グリップ (ラウンドタイプ) レッド	591763	6,000 (税込6,600)		UST-130壁用ゴム ※3	591653	1,200 (税込1,320)	No Image
内グリップ (ラウンドタイプ) ブルー	591766	6,000 (税込6,600)		UST-130 フレームカバーキャップ (4個入)	591651	850 (税込935)	No Image

備考 ※1【内グリップ取付けボルト・レンチセット】グリップ取付けボルト(3)、六角レンチ(球頭)(1)。
※2【UST-130手すり固定ネジ(4個)・レンチセット】固定ネジ(4)、六角レンチ(1)。
※3【UST-130壁用ゴム】裏面両面テープ付。

高さ調節付浴槽手すり UST-130 | 製品掲載ページ: P110

部品名	部品コード	価格(円)	写真	部品名	部品コード	価格(円)	写真
内グリップ取付け ボルト・レンチセット ※1	591296	700 (税込770)		UST-130手すり 固定ネジ(4個)・ レンチセット ※3	591652	1,200 (税込1,320)	
浴槽手すりゴム板 ※2	591291	1,600 (税込1,760)		UST130/165W用 グリップ(レッド)	591737	8,000 (税込8,800)	
段差補正板(3枚入)	591292	1,600 (税込1,760)		UST130/165W用 グリップ(ブルー)	591738	8,000 (税込8,800)	
内グリップ(レッド)	591298	2,400 (税込2,640)		UST-130 フレームカバーキャップ (4個入)	591651	850 (税込935)	No Image
内グリップ(ブルー)	591765	2,400 (税込2,640)					

備考 ※1【内グリップ取付けボルト・レンチセット】内グリップ取付けボルト(2)、六角レンチ(1)。
※2【浴槽手すりゴム板】押圧板用。
※3【UST-130手すり固定ネジ(4個)・レンチセット】固定ネジ(4)、六角レンチ(1)。

※部品については、お届けまでに日数をいただいておりますので、あらかじめご了承ください。













バスボード H-S/H-L “はねあげくん” | 製品掲載ページ: P113~115

部品名	部品コード	価格(円)	写真	部品名	部品コード	価格(円)	写真
バスボードH グリップネジセット	592250	2,500 (税込2,750)	No Image	バスボードH脚ゴム (4個セット)	592252	2,600 (税込2,860)	No Image
バスボードH 固定ストッパー	592251	1,700 (税込1,870)	No Image	バスボードHキャップ	592253	1,200 (税込1,320)	No Image

バスボード U-S/U-L | 製品掲載ページ: P116

部品名	部品コード	価格(円)	写真	部品名	部品コード	価格(円)	写真
バスボードU ストッパー、ストッパー ゴムセットU	591532	800 (税込880)	No Image	バスボードU 脚ゴム	591534	650 (税込715)	No Image
バスボードU カバー	591533	650 (税込715)	No Image	バスボードU つまみ・ネジ	591535	650 (税込715)	No Image

軽量浴槽台 | 製品掲載ページ: P119~122

部品名	部品コード	価格(円)	写真	部品名	部品コード	価格(円)	写真
軽量浴槽台 天板 (ジャストすべり止めタイプ) レッド	592530	3,900 (税込4,290)		軽量浴槽台 ソフト クッション(ジャスト) JS-1 レッド	592539	2,900 (税込3,190)	
軽量浴槽台 天板 (ジャストすべり止めタイプ) ブルー	592531	3,900 (税込4,290)		軽量浴槽台 ソフト クッション(ジャスト) JS-1 ブルー	592540	2,900 (税込3,190)	
軽量浴槽台 天板 (ジャストすべり止めタイプ) グリーン	592532	3,900 (税込4,290)		軽量浴槽台 ソフト クッション(ジャスト) JS-1 グリーン	592541	2,900 (税込3,190)	
軽量浴槽台 天板 (ミニすべり止めタイプ) レッド	595534	3,900 (税込4,290)		軽量浴槽台 ソフト クッション(ミニ) MI-1 レッド	592542	2,900 (税込3,190)	
軽量浴槽台 天板 (ミニすべり止めタイプ) ブルー	595535	3,900 (税込4,290)		軽量浴槽台 ソフト クッション(ミニ) MI-1 ブルー	592543	2,900 (税込3,190)	
軽量浴槽台 天板 (ミニすべり止めタイプ) グリーン	595536	3,900 (税込4,290)		軽量浴槽台 ソフト クッション(ミニ) MI-1 グリーン	592544	2,900 (税込3,190)	
軽量浴槽台 天板 (ジャストソフト用) ※1	592533	2,800 (税込3,080)	No Image	軽量浴槽台 吸盤付 脚ゴム(4個入)	592545	2,600 (税込2,860)	No Image
軽量浴槽台 天板 (ミニソフト用) ※1	592537	2,800 (税込3,080)	No Image	軽量浴槽台 ハメコミ ピン(4コ入) イエロー	592538	2,600 (税込2,860)	No Image

備考 ※1 ソフトクッションは付属していません。

※部品については、お届けまでに日数をいただいておりますので、あらかじめご了承ください。

部 品 一 覧

ステンレス製浴槽台R “あしぴた” ミニ・ミニソフト／ジャスト・ジャストソフト／標準・標準ソフト | 製品掲載ページ: P123~124

部 品 名	部品コード	価 格(円)	写 真	部 品 名	部品コード	価 格(円)	写 真
ステン浴槽台 天板・すべり止めシート一体(レッド) 標準すべり止めタイプ用	591446	3,900 (税込4,290)	No Image	吸盤付脚ゴム (4個入)	591562	2,600 (税込2,860)	
ステン浴槽台 天板・すべり止めシート一体(ブルー) 標準すべり止めタイプ用	591767	3,900 (税込4,290)	No Image	吸盤付脚ゴム・短管4本セット12-15 ※4	591563	3,800 (税込4,180)	
浴槽台 標準ソフト用天板 ※1	591444	2,800 (税込3,080)	No Image	吸盤付脚ゴム・短管4本セット15-20 ※5	591564	4,200 (税込4,620)	
浴槽台 標準ソフトクッション ※2	591568	2,900 (税込3,190)		吸盤付脚ゴム・短管4本セット20-30 ※6	591565	4,600 (税込5,060)	
浴槽台 ジャストソフトクッション	591525	2,900 (税込3,190)		ステン浴槽台 はめ込みピン (4個入) レッド	591447	2,600 (税込2,860)	
浴槽台 ミニソフトクッション ※3	591569	2,900 (税込3,190)		ステン浴槽台 はめ込みピン (4個入) ブルー	591449	2,600 (税込2,860)	

- 備考 ※1【浴槽台 標準ソフト用天板】ソフトクッションは付属していません。
 ※2【浴槽台標準ソフトクッション】●裏面突起9個(突起が13個のものをご使用の場合は、お問い合わせください)。
 ※3【浴槽台ミニソフトクッション】●裏面突起9個(突起が11個のものをご使用の場合は、お問い合わせください)。
 ※4【吸盤付脚ゴム・短管4本セット12-15】スライド支柱12-15・キャップ付(4)、吸盤付脚ゴム(4)、スペーサー(4)。
 ※5【吸盤付脚ゴム・短管4本セット15-20】スライド支柱15-20・キャップ付(4)、吸盤付脚ゴム(4)、スペーサー(4)。
 ※6【吸盤付脚ゴム・短管4本セット20-30】スライド支柱20-30・キャップ付(4)、吸盤付脚ゴム(4)、スペーサー(4)。

高さ調節付浴槽台R “かるぴたん” ミニ・ミニソフト／標準・標準ソフト | 製品掲載ページ: P125~126

部 品 名	部品コード	価 格(円)	写 真	部 品 名	部品コード	価 格(円)	写 真
吸盤・スライド脚セット ※1	591306	3,400 (税込3,740)		浴槽台 ミニソフトクッション	591569	2,900 (税込3,190)	
浴槽台 ソフトクッション	591568	2,900 (税込3,190)					

- 備考 ※1【吸盤・スライド脚セット】Sカン(4)。●標準、ミニ兼用(2011年11月に統一しました)。

※部品については、お届けまでに日数をいただいておりますので、あらかじめご了承ください。

以下の製品は、巻末の「レンタル用品部品対照表」をご覧ください。

アットグリップトイレサポート | 製品掲載ページ: P133~135

洋式トイレ用フレーム S-はねあげR-2 | 製品掲載ページ: P136~138

洋式トイレ用フレーム SUS-はねあげR-2 | 製品掲載ページ: P138

AT-E-200 | 製品掲載ページ: P139

AT-Cシリーズ | 製品掲載ページ: P140~146

上がりかまち用手すり S-650L/S-650F | 製品掲載ページ: P166
 S-950L/S-950F | 製品掲載ページ: P166
 SM-650L/SM-650F | 製品掲載ページ: P167
 SM-950L/SM-950F | 製品掲載ページ: P168
 SM-1100L/SM-1100F | 製品掲載ページ: P168

部品名	部品コード	価格(円)	写真
手すり高さ調節 ボルト・レンチセット	591487	1,000 (税込1,100)	

木製玄関台 | 製品掲載ページ: P170~171

部品名	部品コード	価格(円)	写真	部品名	部品コード	価格(円)	写真
木製玄関台 固定金具セットN ※1	591490	1,700 (税込1,870)		木製玄関台 アジャスター(2個入)	591491	800 (税込880)	

備考 ※1【木製玄関台固定金具セットN】固定金具A(2)、固定ネジA(4)、固定金具B(2)、固定ネジB(4)。



イコットエアM、イコットエア | 製品掲載ページ: P177~179

リトルターン | 製品掲載ページ: P180~183

ショッピングターン | 製品掲載ページ: P184~185

トライリンク | 製品掲載ページ: P186

さんぽっぽ | 製品掲載ページ: P187

部品名	部品コード	価格(円)	写真	部品名	部品コード	価格(円)	写真
前輪左右セット	591725	6,400 (税込7,040)		後輪左右セット	591727	4,500 (税込4,950)	

美匠 | 製品掲載ページ: P191

部品名	部品コード	価格(円)	写真
杖先ゴム	591542	1,100 (税込1,210)	

※部品については、お届けまでに日数をいただいておりますので、あらかじめご了承ください。

●アットグリップ® トイレサポート

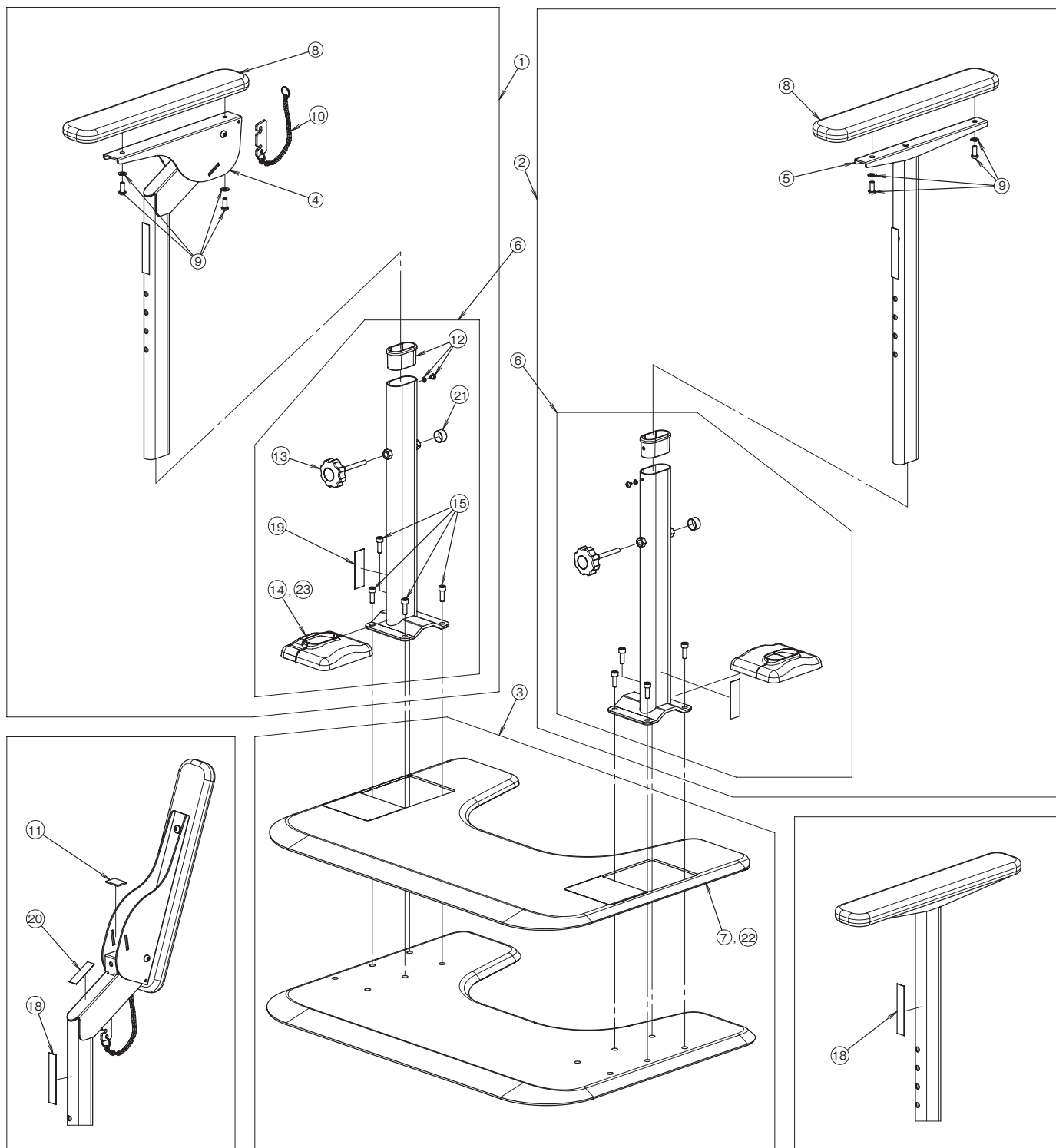

排泄

入浴

住宅関連

移動・歩行

介護予防

食品

生活支援

※部品については、お届けまでに日数をいただいておりますので、あらかじめご了承ください。

部品一覧

製品名	No.	部品名	部品コード	価格	備考
アットグリップ トイレサポート	①	トイレサポート H はねあげ支柱セット	592561	14,000円(税込 15,400円)	製品出荷形態の一部
	②	トイレサポート N ノーマル支柱セット	592562	12,000円(税込 13,200円)	製品出荷形態の一部
	③	トイレサポート ベースプレート(専用マット付)	592560	41,000円(税込 45,100円)	製品出荷形態の一部
	④	トイレサポート H はねあげ内支柱	592563	10,000円(税込 11,000円)	
	⑤	トイレサポート N ノーマル内支柱	592564	8,000円(税込 8,800円)	
	⑥	トイレサポート 外支柱セット	592565	10,000円(税込 11,000円)	
	⑦	トイレサポート 専用マット	592566	2,500円(税込 2,750円)	
	⑧	トイレサポート ひじ掛け(木)	592568	2,000円(税込 2,200円)	
	⑨	S-はねあげR-2ひじ掛け固定用ねじセット(木用)	591908	1,000円(税込 1,100円)	※S-はねあげR-2、SUS-はねあげR-2と共通
	⑩	トイレサポート ひじ掛けストッパー(チェーン付)	592569	1,900円(税込 2,090円)	※S-はねあげR-2、SUS-はねあげR-2と共通
	⑪	トイレサポート ひじ掛け緩衝ゴム(10個)	592570	2,500円(税込 2,750円)	
	⑫	トイレサポート スライドブッシュ(2個 固定ネジ付)	592571	2,300円(税込 2,530円)	
	⑬	トイレサポート 高さ調節ノブボルト(2本)	592572	3,000円(税込 3,300円)	
	⑭	トイレサポート 支柱カバー(2個)	592573	2,700円(税込 2,970円)	
	⑮	トイレサポート 支柱固定ボルトセット(片側分4本)	592574	2,500円(税込 2,750円)	
	⑯	S-はねあげ塗料スプレー(300ml)	591685	8,100円(税込 8,910円)	※S-はねあげR-2と共通
	⑰	トイレサポート ベースプレート塗料	592575	3,500円(税込 3,850円)	
	⑱	トイレサポート 高さ表示シール(10枚)	592576	2,000円(税込 2,200円)	
	⑲	トイレサポート 警告シール(10枚)	592577	2,000円(税込 2,200円)	
	⑳	トイレサポート 指挟み注意シール(10枚)	592578	2,000円(税込 2,200円)	
	㉑	トイレサポート ナットカバー(10個)	592579	2,500円(税込 2,750円)	
	㉒	トイレサポート 専用マット(10枚)	592567	18,000円(税込 19,800円)	
	㉓	トイレサポート 支柱カバー(10個)	592580	6,000円(税込 6,600円)	
	㉔	T-S 専用マット 穴埋シート 大(10枚)	592581	1,800円(税込 1,980円)	
	㉕	T-S 専用マット 穴埋シート 小(10枚)	592582	1,800円(税込 1,980円)	

※部品については、お届けまでに日数をいただいておりますので、あらかじめご了承ください。

●洋式トイレ用フレーム S-はねあげR-2
 ●洋式トイレ用フレーム SUS-はねあげR-2

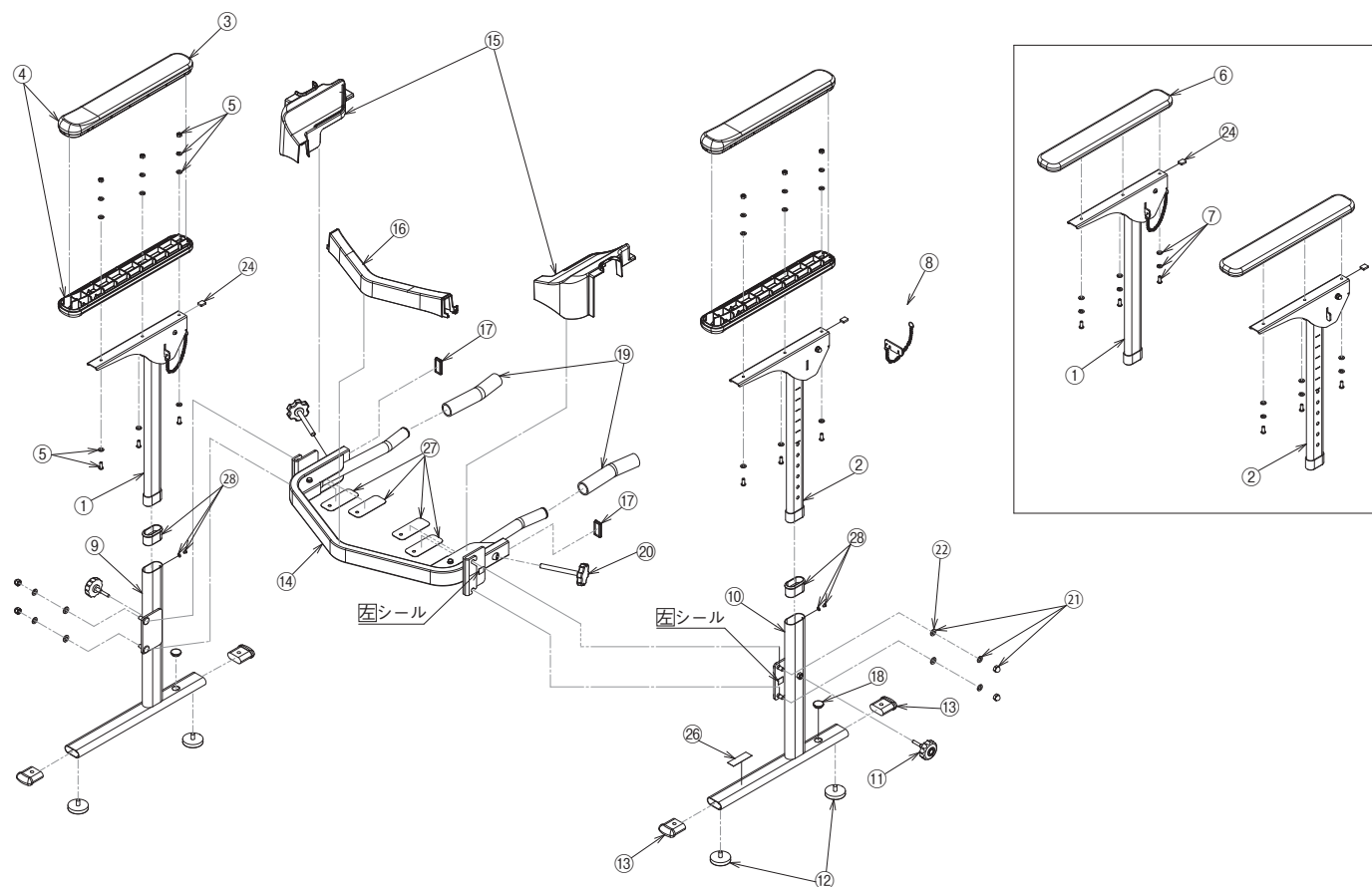

部品一覧

製品名	No.	部品名	部品コード	価格	部品詳細	備考
洋式トイレ用 フレーム S-はねあげR-2	①	S-はねあげR-2 ひじ掛け支柱 (内支柱・右)	591905	14,000円 (税込15,400円)	肘掛け無し	
	②	S-はねあげR-2 ひじ掛け支柱 (内支柱・左)	591906	14,000円 (税込15,400円)	肘掛け無し	
	③	S-はねあげR-2 ひじ掛け (プラスチックカバー)	591918	1,500円 (税込1,650円)		※SUS-はねあげR-2と共通
	④	S-はねあげR-2 ひじ掛け (プラスチックセット)	591919	3,000円 (税込3,300円)		※SUS-はねあげR-2と共通
	⑤	S-はねあげR-2 ひじ掛け固定用ねじセット (プラスチック用)	591907	1,000円 (税込1,100円)		※SUS-はねあげR-2と共通
	⑥	S-はねあげR-2 ひじ掛け (木)	591920	2,000円 (税込2,200円)		※SUS-はねあげR-2と共通
	⑦	S-はねあげR-2 ひじ掛け固定用ねじセット (木用)	591908	1,000円 (税込1,100円)		※SUS-はねあげR-2と共通
	⑧	トイレサポート ひじ掛けストッパー (チェーン付)	592569	1,900円 (税込2,090円)		※トイレサポートと共通
	⑨	S-はねあげR ひじ掛け支柱 (外支柱・右)	591773	12,500円 (税込13,750円)		※S-はねあげRと共通
	⑩	S-はねあげR ひじ掛け支柱 (外支柱・左)	591774	12,500円 (税込13,750円)		※S-はねあげRと共通
	⑪	S-はねあげR 高さ調節ボルト (2本セット)	591775	2,000円 (税込2,200円)		※S-はねあげR、SUS-はねあげR-2と共通
	⑫	S-はねあげR アジャスター (4本セット)	591776	3,800円 (税込4,180円)		※S-はねあげR、SUS-はねあげR-2と共通
	⑬	S-はねあげR ひじ掛け支柱脚キャップ・4個セット	591914	1,800円 (税込1,980円)		※S-はねあげR、SUS-はねあげR-2と共通
	⑭	S-はねあげR-2 連結バー	591910	25,000円 (税込27,500円)		
	⑮	S-はねあげR-2 フレームカバー (左右セット)	591916	1,000円 (税込1,100円)		※SUS-はねあげR-2と共通
	⑯	S-はねあげR-2 フレームカバー (センター)	591917	2,000円 (税込2,200円)		※SUS-はねあげR-2と共通
	⑰	S-はねあげR-2 連結バーエンドキャップ (2個セット)	591911	1,100円 (税込1,210円)		※SUS-はねあげR-2と共通
	⑱	はねあげR-2用床固定穴キャップ10個入	592107	3,500円 (税込3,850円)		※S-はねあげR、SUS-はねあげR-2と共通

※部品については、お届けまでに日数をいただいておりますので、あらかじめご了承ください。

製品名	No.	部品名	部品コード	価格	部品詳細	備考
洋式トイレ用 フレーム S-はねあげR-2	⑱	S-はねあげR-2 便座固定パーゴムカバー (2本セット)	591909	2,500円 (税込2,750円)		※SUS-はねあげR-2と共通
	⑳	S-はねあげR-2 連結便器固定ノブ	591912	1,000円 (税込1,100円)		※SUS-はねあげR-2と共通
	㉑	接続ナット・ワッシャーセット	591915	1,200円 (税込1,320円)		※SUS-はねあげR-2と共通
	㉒	S-はねあげR プラワッシャー20枚	591913	1,000円 (税込1,100円)		※SUS-はねあげR-2と共通
	㉓	S-はねあげアンカー・ビスセット	591631	950円 (税込1,045円)	アンカーボルト(2)、 アンカーボルト用 ナット(2)、木ネジ(2)	※S-はねあげR、SUS-はね あげR-2と共通
	㉔	S-はねあげR-2 肘掛緩衝材10個入	592108	2,500円 (税込2,750円)		※S-はねあげR、SUS-はね あげR-2と共通
	㉕	S-はねあげ塗料スプレー (300ml)	591685	8,100円 (税込8,910円)		※S-はねあげRと共通
	㉖	はねあげR-2 注意シール(10枚)	591686	1,800円 (税込1,980円)		※S-はねあげR、SUS-はね あげR-2と共通 新規追加
	㉗	はねあげR-2 固定アーム樹脂板(10枚)	591687	2,500円 (税込2,750円)	両面テープ付	※SUS-はねあげR-2と共通 新規追加
	㉘	はねあげR-2 ガタツキ防止キャップ(2個)	591688	1,900円 (税込2,090円)	キャップ(2)、 ネジ(2)、 ワッシャー(2)	※S-はねあげR、SUS-はね あげR-2と共通 新規追加
洋式トイレ用 フレーム SUS-はねあげR-2	①	SUS-はねあげR2 肘掛け内支柱(右)	591987	15,000円 (税込16,500円)	肘掛け無し	
	②	SUS-はねあげR2 肘掛け内支柱(左)	591988	15,000円 (税込16,500円)	肘掛け無し	
	③	S-はねあげR-2 ひじ掛け(プラスチックカバー)	591918	1,500円 (税込1,650円)		※S-はねあげR-2と共通
	④	S-はねあげR-2 ひじ掛け(プラスチックセット)	591919	3,000円 (税込3,300円)		※S-はねあげR-2と共通
	⑤	S-はねあげR-2 ひじ掛け固定用ねじセット (プラスチック用)	591907	1,000円 (税込1,100円)		※S-はねあげR-2と共通
	⑥	S-はねあげR-2 ひじ掛け(木)	591920	2,000円 (税込2,200円)		※S-はねあげR-2と共通
	⑦	S-はねあげR-2 ひじ掛け固定用ねじセット(木用)	591908	1,000円 (税込1,100円)		※S-はねあげR-2と共通
	⑧	トイレサポート ひじ掛けストッパー(チェーン付)	592569	1,900円 (税込2,090円)		※トイレサポートと共通
	⑨	SUS-はねあげR2 肘掛け外支柱(右)	591989	15,000円 (税込16,500円)		
	⑩	SUS-はねあげR2 肘掛け外支柱(左)	591990	15,000円 (税込16,500円)		
	⑪	S-はねあげR 高さ調節ボルト(2本セット)	591775	2,000円 (税込2,200円)		※S-はねあげR、R-2と共通
	⑫	S-はねあげR アジャスター(4本セット)	591776	3,800円 (税込4,180円)		※S-はねあげR、R-2と共通
	⑬	S-はねあげR ひじ掛け支柱脚キャップ・4個セット	591914	1,800円 (税込1,980円)		※S-はねあげR、R-2と共通
	⑭	SUS-はねあげR2 連結バー	591991	26,000円 (税込28,600円)		
	⑮	S-はねあげR-2 フレームカバー(左右セット)	591916	1,000円 (税込1,100円)		※S-はねあげR-2と共通
	⑯	S-はねあげR-2 フレームカバー(センター)	591917	2,000円 (税込2,200円)		※S-はねあげR-2と共通
	⑰	S-はねあげR-2 連結バーエンドキャップ(2個セット)	591911	1,100円 (税込1,210円)		※S-はねあげR-2と共通
	⑱	はねあげR-2用床固定穴キャップ10個入	592107	3,500円 (税込3,850円)		※S-はねあげR、R-2と共通
	⑲	S-はねあげR-2 便座固定パーゴムカバー(2本セット)	591909	2,500円 (税込2,750円)		※S-はねあげR-2と共通
	㉑	S-はねあげR-2 連結便器固定ノブ	591912	1,000円 (税込1,100円)		※S-はねあげR-2と共通
	㉒	接続ナット・ワッシャーセット	591915	1,200円 (税込1,320円)		※S-はねあげR-2と共通
	㉓	S-はねあげR プラワッシャー20枚	591913	1,000円 (税込1,100円)		※S-はねあげR-2と共通
	㉔	S-はねあげアンカー・ビスセット	591631	950円 (税込1,045円)	アンカーボルト(2)、 アンカーボルト用 ナット(2)、木ネジ(2)	※S-はねあげR、R-2と共通
	㉕	S-はねあげR-2 肘掛緩衝材10個入	592108	2,500円 (税込2,750円)		※S-はねあげR、R-2と共通
	㉖	SUS-はねあげR-2 塗料スプレー	591993	8,100円 (税込8,910円)		
	㉗	はねあげR-2 注意シール(10枚)	591686	1,800円 (税込1,980円)		※S-はねあげR、R-2と共通 新規追加
	㉘	はねあげR-2 固定アーム樹脂板(10枚)	591687	2,500円 (税込2,750円)	両面テープ付	※S-はねあげR-2と共通 新規追加
	㉙	はねあげR-2 ガタツキ防止キャップ(2個)	591688	1,900円 (税込2,090円)	キャップ(2)、 ネジ(2)、 ワッシャー(2)	※S-はねあげR、R-2と共通 新規追加

※部品については、お届けまでに日数をいただいておりますので、あらかじめご了承ください。

●AT-C-240/240T

排泄

入浴

住宅関連

移動・歩行

介護予防

食品

生活支援

部品一覧

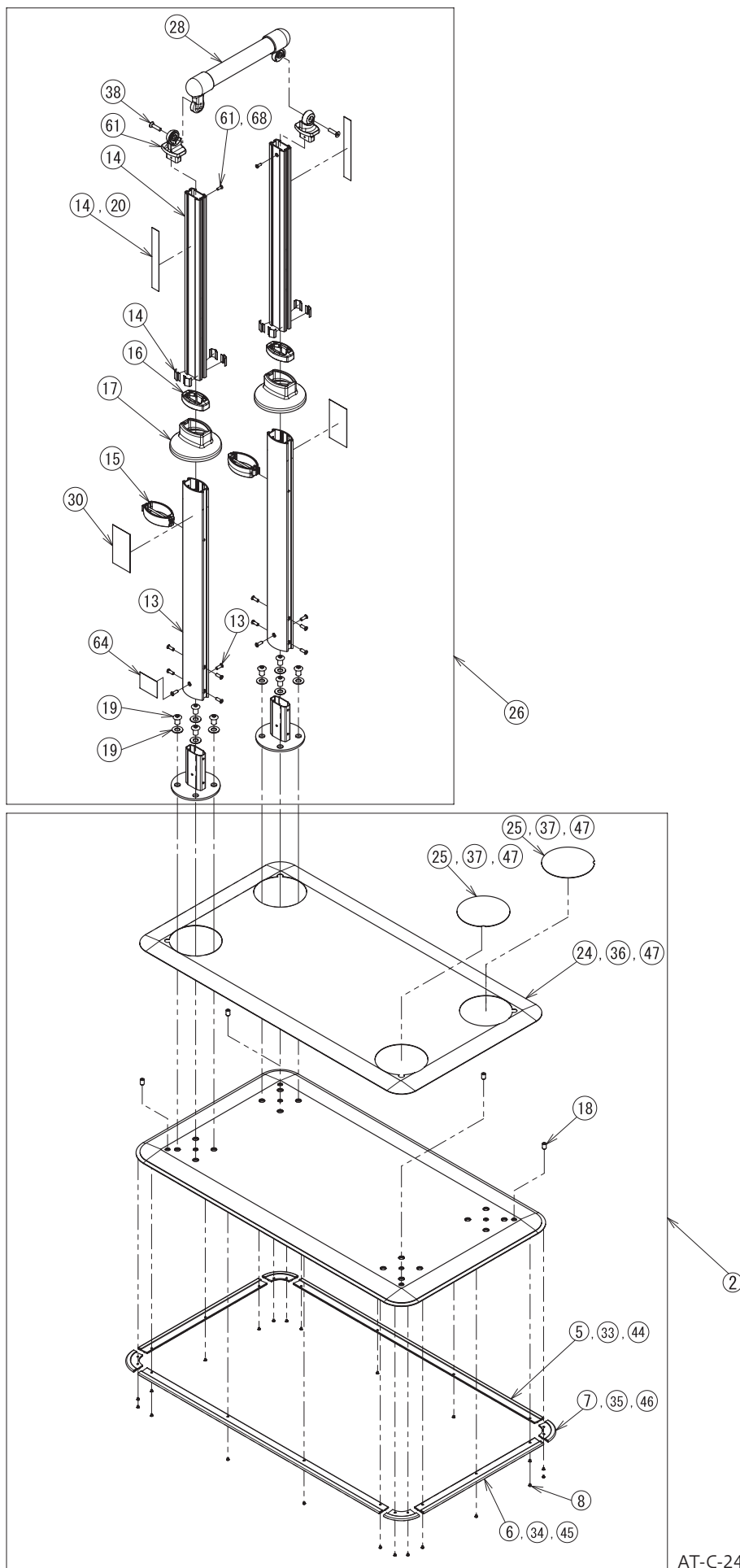

AT-C-240

※部品については、お届けまでに日数をいただいておりますので、あらかじめご了承ください。

製品名	No.	部品名	部品コード	価格	備考
AT-C-240/240T	②	AT-C共通ベースプレート ※製品と同じ梱包状態	592220	60,000円 (税込 66,000円)	
	⑤	AT-C用端面保護カバー70cm(4本)	592224	4,000円(税込 4,400円)	
	⑥	AT-C用端面保護カバー35cm(4本)	592225	3,100円(税込 3,410円)	
	⑦	AT-C用端面保護カバー コーナー(4個)	592226	2,900円(税込 3,190円)	
	⑧	AT-C用端面保護カバーボルト(22個)	592227	2,300円(税込 2,530円)	
	⑬	AT-C用外支柱(ねじ付)(2本)	592232	7,500円(税込 8,250円)	△ 別途 警告シール必要
	⑭	AT-C用スライド支柱(シール付)(2本)	592233	7,500円(税込 8,250円)	
	⑮	AT-C用高さ調節固定ピン(2個)	592234	3,800円(税込 4,180円)	
	⑯	AT-C用支柱キャップ(2個)	592235	2,300円(税込 2,530円)	
	⑰	AT-C用支柱プレートカバー(2個)	592236	2,500円(税込 2,750円)	
	⑱	AT-C用ガタツキ調整用ボルト(4個)	592237	2,200円(税込 2,420円)	
	⑲	AT-C用支柱固定ボタンボルト(8個) ※ワッシャー8枚付き	592238	3,400円 (税込 3,740円)	
	⑳	AT-C用高さ目盛りシール(10枚)	592241	2,800円(税込 3,080円)	
	㉔	AT-C用滑り止めシートKA(大)(2枚)	592248	11,000円(税込 12,100円)	
	㉕	AT-C用滑り止めシートKA(小丸)(8枚)	592249	3,400円(税込 3,740円)	
	㉖	AT-C-240<支柱セット> ※製品と同じ梱包状態	592360	50,000円 (税込 55,000円)	○※1
	㉘	AT-C-240手すりエンドセット	592362	9,500円(税込 10,450円)	○※1
	③⑩	AT-C-240用警告シール(10枚入)	592364	3,000円(税込 3,300円)	
	③③	AT-C用端面保護カバー 70cm(20本)	592264	11,000円(税込 12,100円)	
	③④	AT-C用端面保護カバー35cm(20本)	592265	8,500円(税込 9,350円)	
	③⑤	AT-C用端面保護カバーコーナー(40個)	592266	11,000円(税込 12,100円)	
	③⑥	AT-C用滑り止めシートKA(大)(10枚)	592267	45,000円 (税込 49,500円)	
	③⑦	AT-C用滑り止めシート(小丸)(20枚)	592268	5,000円(税込 5,500円)	
	③⑧	AT-C用ブラケット接続ボルトM6(4本)	592269	1,300円(税込 1,430円)	
	④④	AT-C用端面保護カバー70cm(60本)	592383	30,000円 (税込 33,000円)	
	④⑤	AT-C用端面保護カバー35cm(60本)	592384	22,000円 (税込 24,200円)	
	④⑥	AT-C用端面保護カバーコーナー(120個)	592385	30,000円 (税込 33,000円)	
	④⑦	AT-C用滑り止めシートKA(50台セット)	592386	200,000円 (税込 220,000円)	
⑥①	AT-C用支柱接続ブラケット	592293	3,000円(税込 3,300円)		
⑥④	AT-C用品質表示シール(10枚入)	592296	3,000円(税込 3,300円)	○※2	
⑥⑧	AT-C用支柱接続ボルト(10本入)	592357	1,700円(税込 1,870円)		

※1 手すり生産先変更により、在庫なくなり次第、切り替えとなります。

※2 E800シリーズ発売後、品質表示シールが共通になります。お手元のシールと異なっていても問題ありません。

 排
泄

 入
浴

 住
宅
関
連

 移
動
・
歩
行

 介
護
予
防

 食
品

 生
活
支
援

 部
品
一
覧

※部品については、お届けまでに日数をいただいておりますので、あらかじめご了承ください。

● AT-C-630/630T、AT-C-E800/E800T、 AT-C-930/930T、AT-C-E1050/E1050T

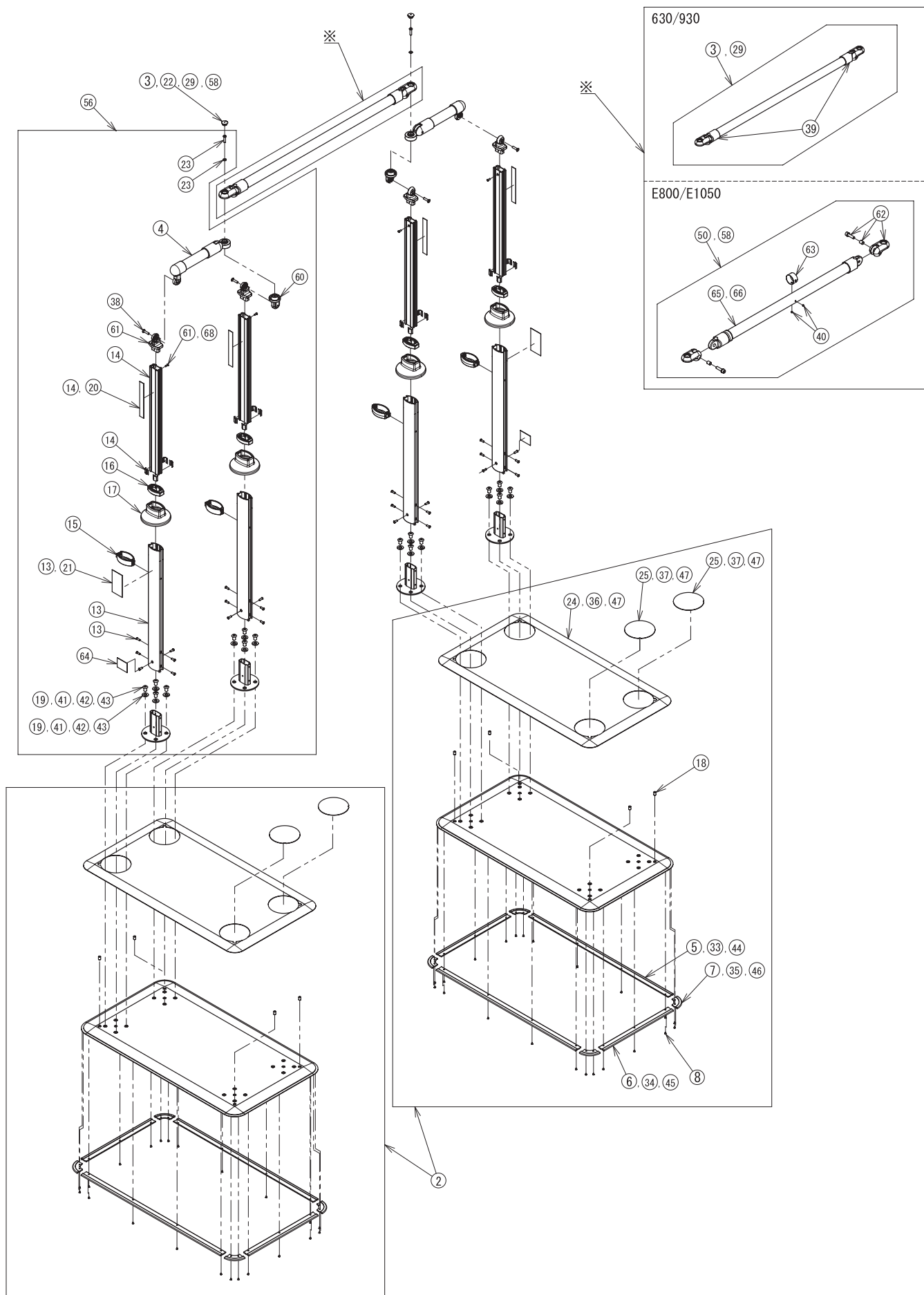

※部品については、お届けまでに日数をいただいておりますので、あらかじめご了承ください。

排泄

入浴

住宅関連

移動・歩行

介護予防

食品

生活支援

部品一覽

部品一覽

製品名	No.	部品名	部品コード	価格	備考			
					630	930	E800	E1050
AT-C-630/630T AT-C-E800/E800T AT-C-930/930T AT-C-E1050/E1050T	②	AT-C共通ベースプレート※製品と同じ梱包状態	592220	60,000円 (税込 66,000円)	○	○	○	○
	③	AT-C-930手すりセット(キャップ付)	592222	15,000円 (税込 16,500円)	—	○※1	—	—
	④	AT-C用240手すりセット	592223	9,500円 (税込 10,450円)	○※1	○※1	○※1	○※1
	⑤	AT-C用端面保護カバー70cm(4本)	592224	4,000円 (税込 4,400円)	○	○	○	○
	⑥	AT-C用端面保護カバー35cm(4本)	592225	3,100円 (税込 3,410円)	○	○	○	○
	⑦	AT-C用端面保護カバー コーナー(4個)	592226	2,900円 (税込 3,190円)	○	○	○	○
	⑧	AT-C用端面保護カバーボルト(22個)	592227	2,300円 (税込 2,530円)	○	○	○	○
	⑬	AT-C用外支柱(ねじ付)(2本)	592232	7,500円 (税込 8,250円)	○※2	○※2	○	○※2
	⑭	AT-C用スライド支柱(シール付)(2本)	592233	7,500円 (税込 8,250円)	○	○	○	○
	⑮	AT-C用高さ調節固定ピン(2個)	592234	3,800円 (税込 4,180円)	○	○	○	○
	⑯	AT-C用支柱キャップ(2個)	592235	2,300円 (税込 2,530円)	○	○	○	○
	⑰	AT-C用支柱プレートカバー(2個)	592236	2,500円 (税込 2,750円)	○	○	○	○
	⑱	AT-C用ガタツキ調整用ボルト(4個)	592237	2,200円 (税込 2,420円)	○	○	○	○
	⑲	AT-C用支柱固定ボタンボルト(8個)※ワッシャー8枚付き	592238	3,400円 (税込 3,740円)	○	○	○	○
	⑳	AT-C用高さ目盛りシール(10枚)	592241	2,800円 (税込 3,080円)	○	○	○	○
	㉑	AT-C用警告シール(10枚)	592242	3,000円 (税込 3,300円)	○※2	○※2	○※2	○※2
	㉒	AT-C用可変支柱ブラケットキャップ(8個)	592243	2,400円 (税込 2,640円)	○	○	○	○
	㉓	AT-C用回転固定ボルト(8本)※ワッシャー8枚付き	592244	2,700円 (税込 2,970円)	○	○	○	○
	㉔	AT-C用滑り止めシートKA(大)(2枚)	592248	11,000円 (税込 12,100円)	○	○	○	○
	㉕	AT-C用滑り止めシートKA(小丸)(8枚)	592249	3,400円 (税込 3,740円)	○	○	○	○
	㉙	AT-C-630手すりセット(キャップ付)	592363	15,000円 (税込 16,500円)	○※1	—	—	—
	㉚	AT-C用端面保護カバー70cm(20本)	592264	11,000円 (税込 12,100円)	○	○	○	○
	㉛	AT-C用端面保護カバー35cm(20本)	592265	8,500円 (税込 9,350円)	○	○	○	○
	㉜	AT-C用端面保護カバーコーナー(40個)	592266	11,000円 (税込 12,100円)	○	○	○	○
	㉞	AT-C用滑り止めシートKA(大)(10枚)	592267	45,000円 (税込 49,500円)	○	○	○	○
	㉟	AT-C用滑り止めシート(小丸)(20枚)	592268	5,000円 (税込 5,500円)	○	○	○	○
	㊱	AT-C用ブラケット接続ボルトM6(4本)	592269	1,300円 (税込 1,430円)	○	○	○	○
	㊲	AT-C用丸棒ブラケットΦ34(2個)	592365	6,500円 (税込 7,150円)	○	○	—	—
	㊳	AT-C用手すり伸縮固定ボルト(2本)	592366	1,000円 (税込 1,100円)	—	—	○	○
	㊴	AT-C用端面保護カバー70cm(60本)	592383	30,000円 (税込 33,000円)	○	○	○	○
	㊵	AT-C用端面保護カバー35cm(60本)	592384	22,000円 (税込 24,200円)	○	○	○	○
	㊶	AT-C用端面保護カバーコーナー(120個)	592385	30,000円 (税込 33,000円)	○	○	○	○
	㊷	AT-C用滑り止めシートKA(50台セット)	592386	200,000円 (税込 220,000円)	○	○	○	○
	㊸	AT-C-E1050-S手すりセット(キャップ付)	592389	40,000円 (税込 44,000円)	—	—	—	○※1
	㊹	AT-C共通支柱セット	592395	42,500円 (税込 46,750円)	○	○	○	○
	㊺	AT-C-E800-S手すりセット(キャップ付)	592397	40,000円 (税込 44,000円)	—	—	○	—
	㊻	AT-C用回転固定受けブラケット	592292	3,000円 (税込 3,300円)	○	○	○	○
	㊼	AT-C用支柱接続ブラケット	592293	3,000円 (税込 3,300円)	○	○	○	○
㊽	AT-C S用可変ブラケット(回転部上)	592294	4,000円 (税込 4,400円)	—	—	○	○※3	
㊾	AT-C用伸縮部注意シール(10枚入)	592295	3,000円 (税込 3,300円)	—	—	○	○※4	
㊿	AT-C用品質表示シール(10枚入)	592296	3,000円 (税込 3,300円)	○※5	○※5	○	○※5	
㊿	AT-C-E800-S伸縮手すり	592297	30,000円 (税込 33,000円)	—	—	○	—	
㊿	AT-C-E1050-S伸縮手すり	592298	30,000円 (税込 33,000円)	—	—	—	○※3	
㊿	AT-C用支柱接続ボルト(10本入)	592357	1,700円 (税込 1,870円)	○	○	○	○	

※1 手すり生産先変更により、在庫なくなり次第、切り替えとなります。

※2 E800シリーズ発売後、240シリーズ以外の警告シールが共通になります。在庫なくなり次第、切り替えとなります。

※3 E1050-S手すりをご使用の場合が、対応可能です。

※4 E1050-S手すり仕様変更後のシールであるため色味が異なりますが、ご使用するのに支障はありません。

※5 E800シリーズ発売後、品質表示シールが共通になります。お手元のシールと異なっても問題ありません。

※部品については、お届けまでに日数をいただいておりますので、あらかじめご了承ください。

● AT-C-E800-S/E800T-S/AT-C-E1050-S/E1050T-S

排泄

入浴

住宅関連

移動・歩行

介護予防

食品

生活支援

部品一覧

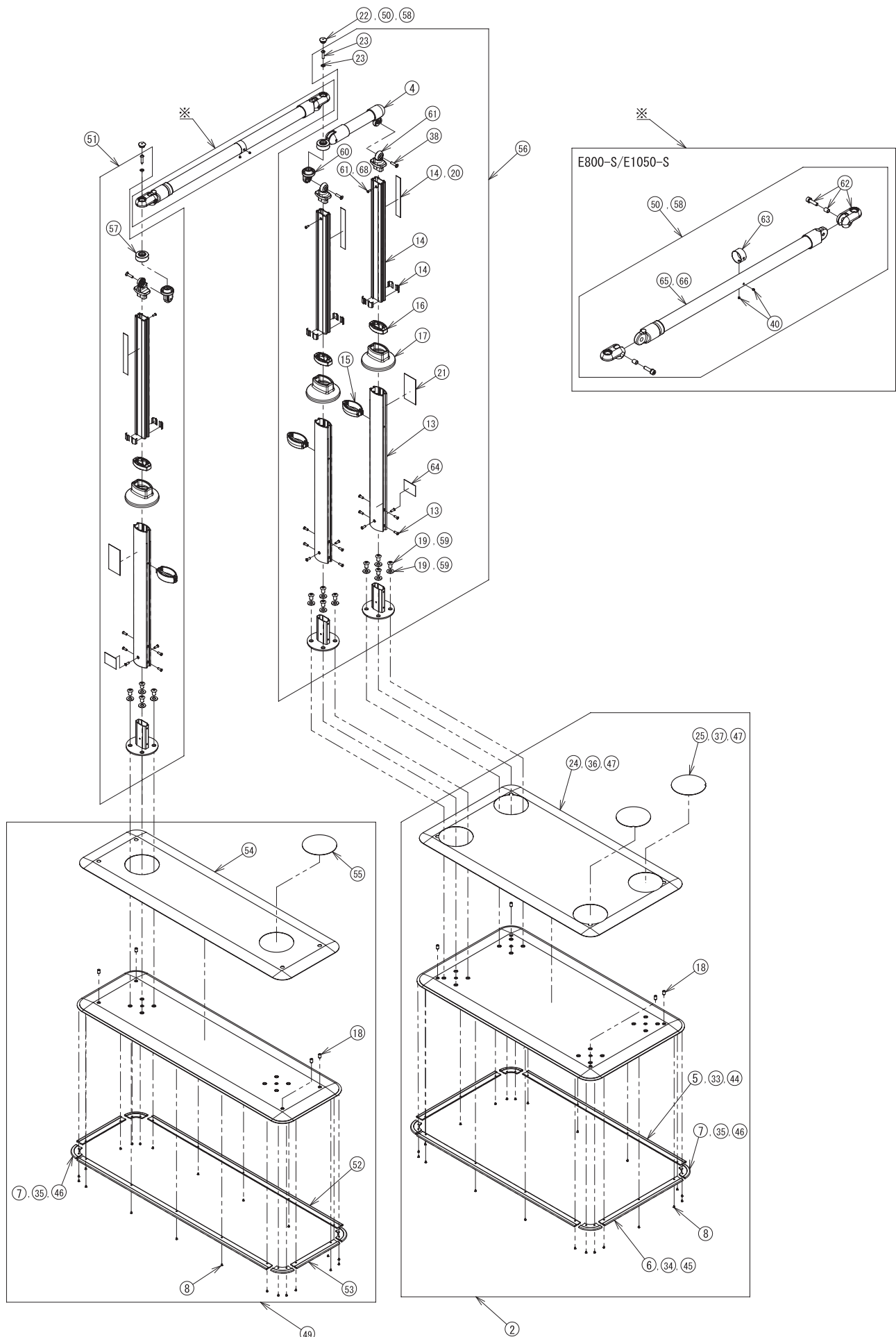

※部品については、お届けまでに日数をいただいておりますので、あらかじめご了承ください。

部品一覽

製品名	No.	部品名	部品コード	価格	備考	
					E800-S	E1050-S
AT-C-E800-S/ E800T-S/ AT-C-E1050-S/ E1050T-S	②	AT-C共通ベースプレート※製品と同じ梱包状態	592220	60,000円 (税込66,000円)	○	○
	④	AT-C用240手すりセット	592223	9,500円 (税込10,450円)	○※1	○※1
	⑤	AT-C用端面保護カバー70cm(4本)	592224	4,000円 (税込 4,400円)	○	○
	⑥	AT-C用端面保護カバー35cm(4本)	592225	3,100円 (税込 3,410円)	○	○
	⑦	AT-C用端面保護カバー コーナー(4個)	592226	2,900円 (税込 3,190円)	○	○
	⑧	AT-C用端面保護カバーボルト(22個)	592227	2,300円 (税込 2,530円)	○	○
	⑬	AT-C用外支柱(ねじ付)(2本)	592232	7,500円 (税込 8,250円)	○	○※2
	⑭	AT-C用スライド支柱(シール付)(2本)	592233	7,500円 (税込 8,250円)	○	○
	⑮	AT-C用高さ調節固定ピン(2個)	592234	3,800円 (税込 4,180円)	○	○
	⑯	AT-C用支柱キャップ(2個)	592235	2,300円 (税込 2,530円)	○	○
	⑰	AT-C用支柱プレートカバー(2個)	592236	2,500円 (税込 2,750円)	○	○
	⑱	AT-C用ガタツキ調整用ボルト(4個)	592237	2,200円 (税込 2,420円)	○	○
	⑲	AT-C用支柱固定ボルト(8個)※ワッシャー8枚付き	592238	3,400円 (税込 3,740円)	○	○
	⑳	AT-C用高さ目盛りシール(10枚)	592241	2,800円 (税込 3,080円)	○	○
	㉑	AT-C用警告シール(10枚)	592242	3,000円 (税込 3,300円)	○※2	○※2
	㉒	AT-C用可変支柱ブラケットキャップ(8個)	592243	2,400円 (税込 2,640円)	○	○
	㉓	AT-C用回転固定ボルト(8本)※ワッシャー8枚付き	592244	2,700円 (税込 2,970円)	○	○
	㉔	AT-C用滑り止めシートKA(大)(2枚)	592248	11,000円 (税込 12,100円)	○	○
	㉕	AT-C用滑り止めシートKA(小丸)(8枚)	592249	3,400円 (税込 3,740円)	○	○
	㉓	AT-C用端面保護カバー70cm(20本)	592264	11,000円 (税込 12,100円)	○	○
	㉔	AT-C用端面保護カバー35cm(20本)	592265	8,500円 (税込 9,350円)	○	○
	㉕	AT-C用端面保護カバーコーナー(40個)	592266	11,000円 (税込 12,100円)	○	○
	㉖	AT-C用滑り止めシートKA(大)(10枚)	592267	45,000円 (税込 49,500円)	○	○
	㉗	AT-C用滑り止めシート(小丸)(20枚)	592268	5,000円 (税込 5,500円)	○	○
	㉘	AT-C用ブラケット接続ボルトM6(4本)	592269	1,300円 (税込 1,430円)	○	○
	㉙	AT-C用手すり伸縮固定ボルト(2本)	592366	1,000円 (税込 1,100円)	○	○
	㉚	AT-C用端面保護カバー70cm(60本)	592383	30,000円 (税込33,000円)	○	○
	㉛	AT-C用端面保護カバー35cm(60本)	592384	22,000円 (税込24,200円)	○	○
	㉜	AT-C用端面保護カバーコーナー(120個)	592385	30,000円 (税込33,000円)	○	○
	㉝	AT-C用滑り止めシートKA(50台セット)	592386	200,000円 (税込 220,000円)	○	○
	㉞	AT-C用ベースプレートW940※製品と同じ梱包状態	592388	60,000円 (税込66,000円)	○	○
	㉟	AT-C-E1050-S手すりセット(キャップ付)	592389	40,000円 (税込44,000円)	—	○※1
	㊱	AT-C用S支柱セット	592390	27,500円 (税込30,250円)	○	○
	㊲	AT-C用端面保護カバー84cm(4本)	592391	4,200円 (税込 4,620円)	○	○
	㊳	AT-C用端面保護カバー19cm(4本)	592392	2,800円 (税込 3,080円)	○	○
	㊴	AT-C用滑り止めシートKA(W940)(2枚)	592393	11,000円 (税込12,100円)	○	○
	㊵	AT-C用滑り止めシートKA(W940丸)(4枚)	592394	2,000円 (税込 2,200円)	○	○
	㊶	AT-C共通支柱セット	592395	42,500円 (税込46,750円)	○	○
㊷	AT-C用ブラケットスペーサー	592291	3,000円 (税込 3,300円)	○	○	
㊸	AT-C-E800-S手すりセット(キャップ付)	592397	40,000円 (税込44,000円)	○	—	
㊹	AT-C用回転固定受けブラケット	592292	3,000円 (税込 3,300円)	○	○	
㊺	AT-C用支柱接続ブラケット	592293	3,000円 (税込 3,300円)	○	○	
㊻	AT-C S用可変ブラケット(回転部上)	592294	4,000円 (税込 4,400円)	○	○	
㊼	AT-C用伸縮部注意シール(10枚入)	592295	3,000円 (税込 3,300円)	○	○※3	
㊽	AT-C用品質表示シール(10枚入)	592296	3,000円 (税込 3,300円)	○	○※4	
㊾	AT-C-E800-S伸縮手すり	592297	30,000円 (税込 33,000円)	○	—	
㊿	AT-C-E1050-S伸縮手すり	592298	30,000円 (税込 33,000円)	—	○	
㊿	AT-C用支柱接続ボルト(10本入)	592357	1,700円 (税込 1,870円)	○	○	

※1 手すり生産先変更により、在庫なくなり次第、切り替えとなります。
 ※2 E800シリーズ発売後、240シリーズ以外の警告シールが共通になります。在庫なくなり次第、切り替えとなります。
 ※3 E1050-S手すり仕様変更後のシールであるため色味が異なりますが、ご使用するのに支障はありません。
 ※4 E800シリーズ発売後、品質表示シールが共通になります。お手元のシールと異なっても問題ありません。

※部品については、お届けまでに日数をいただいておりますので、あらかじめご了承ください。

● AT-C-E1600-N-S-N / AT-C-E1850-N-S-N / AT-C-E2100-N-S-N

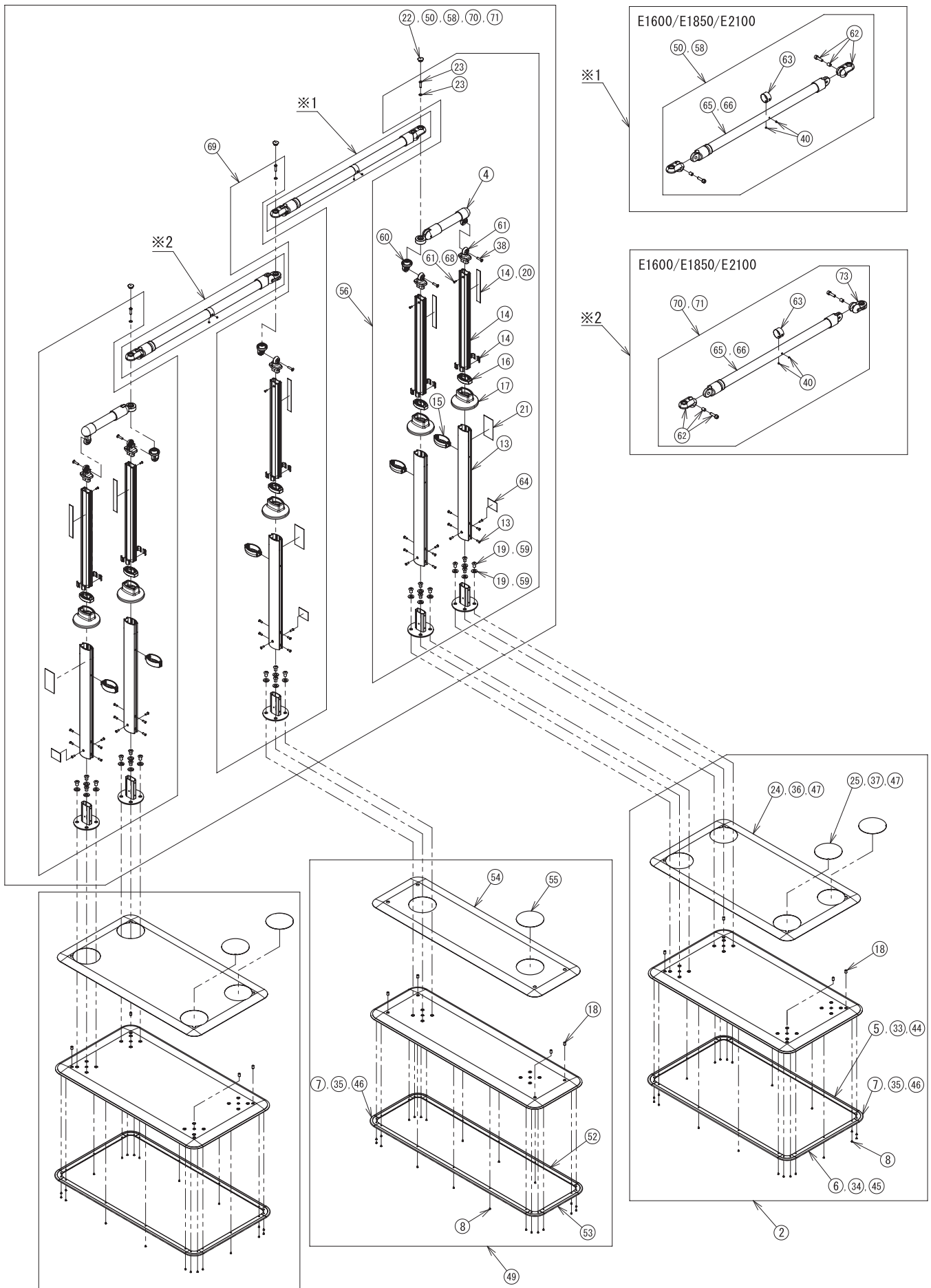

※部品については、お届けまでに日数をいただいておりますので、あらかじめご了承ください。

製品名	No.	部品名	部品コード	価格	備考
					N-S-N
AT-C-E1600-N-S-N/ AT-C-E1850-N-S-N/ AT-C-E2100-N-S-N	②	AT-C共通ベースプレート※製品と同じ梱包状態	592220	60,000円 (税込 66,000円)	○
	④	AT-C用240手すりセット	592223	9,500円 (税込 10,450円)	○※1
	⑤	AT-C用端面保護カバー70cm(4本)	592224	4,000円 (税込 4,400円)	○
	⑥	AT-C用端面保護カバー35cm(4本)	592225	3,100円 (税込 3,410円)	○
	⑦	AT-C用端面保護カバー コーナー(4個)	592226	2,900円 (税込 3,190円)	○
	⑧	AT-C用端面保護カバーボルト(22個)	592227	2,300円 (税込 2,530円)	○
	⑬	AT-C用外支柱(ねじ付)(2本)	592232	7,500円 (税込 8,250円)	○
	⑭	AT-C用スライド支柱(シール付)(2本)	592233	7,500円 (税込 8,250円)	○
	⑮	AT-C用高さ調節固定ピン(2個)	592234	3,800円 (税込 4,180円)	○
	⑯	AT-C用支柱キャップ(2個)	592235	2,300円 (税込 2,530円)	○
	⑰	AT-C用支柱プレートカバー(2個)	592236	2,500円 (税込 2,750円)	○
	⑱	AT-C用ガタツキ調整用ボルト(4個)	592237	2,200円 (税込 2,420円)	○
	⑲	AT-C用支柱固定ボルト(8個)※ワッシャー8枚付き	592238	3,400円 (税込 3,740円)	○
	⑳	AT-C用高さ目盛りシール(10枚)	592241	2,800円 (税込 3,080円)	○
	㉑	AT-C用警告シール(10枚)	592242	3,000円 (税込 3,300円)	○
	㉒	AT-C用可変支柱ブラケットキャップ(8個)	592243	2,400円 (税込 2,640円)	○
	㉓	AT-C用回転固定ボルト(8本)※ワッシャー8枚付き	592244	2,700円 (税込 2,970円)	○
	㉔	AT-C用滑り止めシートKA(大)(2枚)	592248	11,000円 (税込 12,100円)	○
	㉕	AT-C用滑り止めシートKA(小丸)(8枚)	592249	3,400円 (税込 3,740円)	○
	㉗	AT-C用端面保護カバー70cm(20本)	592264	11,000円 (税込 12,100円)	○
	㉘	AT-C用端面保護カバー35cm(20本)	592265	8,500円 (税込 9,350円)	○
	㉙	AT-C用端面保護カバーコーナー(40個)	592266	11,000円 (税込 12,100円)	○
	㉚	AT-C用滑り止めシートKA(大)(10枚)	592267	45,000円 (税込 49,500円)	○
	㉛	AT-C用滑り止めシート(小丸)(20枚)	592268	5,000円 (税込 5,500円)	○
	㉜	AT-C用ブラケット接続ボルトM6(4本)	592269	1,300円 (税込 1,430円)	○
	④④	AT-C用手すり伸縮固定ボルト(2本)	592366	1,000円 (税込 1,100円)	○
	④⑤	AT-C用端面保護カバー70cm(60本)	592383	30,000円 (税込 33,000円)	○
	④⑥	AT-C用端面保護カバー35cm(60本)	592384	22,000円 (税込 24,200円)	○
	④⑦	AT-C用端面保護カバーコーナー(120個)	592385	30,000円 (税込 33,000円)	○
	④⑧	AT-C用滑り止めシートKA(50台セット)	592386	200,000円 (税込 220,000円)	○
	④⑨	AT-C用ベースプレートW940※製品と同じ梱包状態	592388	60,000円 (税込 66,000円)	○
	⑤①	AT-C-E1050-S手すりセット(キャップ付)	592389	40,000円 (税込 44,000円)	○※1
	⑤②	AT-C用端面保護カバー84cm(4本)	592391	4,200円 (税込 4,620円)	○
	⑤③	AT-C用端面保護カバー19cm(4本)	592392	2,800円 (税込 3,080円)	○
	⑤④	AT-C用滑り止めシートKA(W940)(2枚)	592393	11,000円 (税込 12,100円)	○
	⑤⑤	AT-C用滑り止めシートKA(W940丸)(4枚)	592394	2,000円 (税込 2,200円)	○
	⑤⑥	AT-C用共通支柱セット	592395	42,500円 (税込 46,750円)	○
	⑤⑧	AT-C-E800-S手すりセット(キャップ付)	592397	40,000円 (税込 44,000円)	○
	⑥①	AT-C用回転固定受けブラケット	592292	3,000円 (税込 3,300円)	○
	⑥②	AT-C用支柱接続ブラケット	592293	3,000円 (税込 3,300円)	○
	⑥③	AT-C S用可変ブラケット(回転部上)	592294	4,000円 (税込 4,400円)	○
	⑥④	AT-C用伸縮部注意シール(10枚入)	592295	3,000円 (税込 3,300円)	○
	⑥⑤	AT-C用品質表示シール(10枚入)	592296	3,000円 (税込 3,300円)	○
⑥⑥	AT-C-E800-S伸縮手すり	592297	30,000円 (税込 33,000円)	○	
⑥⑦	AT-C-E1050-S伸縮手すり	592298	30,000円 (税込 33,000円)	○	
⑥⑧	AT-C用支柱接続ボルト(10本入)	592357	1,700円 (税込 1,870円)	○	
⑥⑨	AT-C用接続支柱セット	592352	27,500円 (税込 30,250円)	○	
⑦①	AT-C-E800-S接続手すりセット(CAP)	592353	40,000円 (税込 44,000円)	○	
⑦②	AT-C-E1050-S接続手すりセットR(CAP)	592354	40,000円 (税込 44,000円)	○	
⑦③	AT-C用接続専用ブラケット	592356	3,000円 (税込 3,300円)	○	

※1 手すり生産先変更により、在庫なくなり次第、切り替えとなります。

※部品については、お届けまでに日数をいただいておりますので、あらかじめご了承ください。

● AT-C-E1600-S-N2 / AT-C-E1850-S-N2 / AT-C-E2100-S-N2

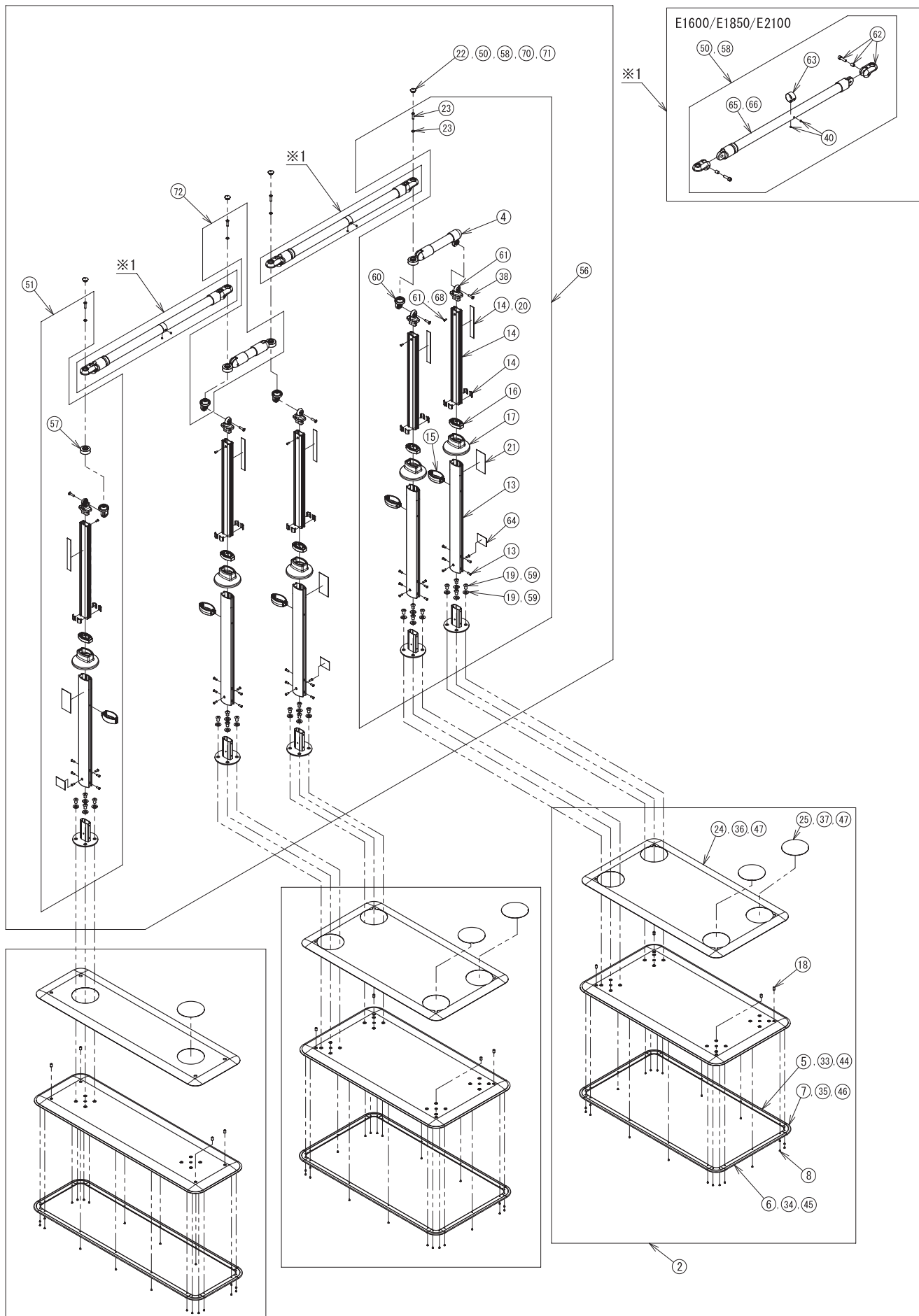

※部品については、お届けまでに日数をいただいておりますので、あらかじめご了承ください。

排
泄

入
浴

住
宅
関
連

移
動
・
歩
行

介
護
予
防

食
品

生
活
支
援

部
品
一
覧

部品一覧

製品名	No.	部品名	部品コード	価格	備考
					S-N2
AT-C-E1600-S-N2/ AT-C-E1850-S-N2/ AT-C-E2100-S-N2	②	AT-C共通ベースプレート※製品と同じ梱包状態	592220	60,000円 (税込 66,000円)	○
	④	AT-C用240手すりセット	592223	9,500円 (税込 10,450円)	○※1
	⑤	AT-C用端面保護カバー70cm(4本)	592224	4,000円 (税込 4,400円)	○
	⑥	AT-C用端面保護カバー35cm(4本)	592225	3,100円 (税込 3,410円)	○
	⑦	AT-C用端面保護カバー コーナー(4個)	592226	2,900円 (税込 3,190円)	○
	⑧	AT-C用端面保護カバーボルト(22個)	592227	2,300円 (税込 2,530円)	○
	⑬	AT-C用外支柱(ねじ付)(2本)	592232	7,500円 (税込 8,250円)	○
	⑭	AT-C用スライド支柱(シール付)(2本)	592233	7,500円 (税込 8,250円)	○
	⑮	AT-C用高さ調節固定ピン(2個)	592234	3,800円 (税込 4,180円)	○
	⑯	AT-C用支柱キャップ(2個)	592235	2,300円 (税込 2,530円)	○
	⑰	AT-C用支柱プレートカバー(2個)	592236	2,500円 (税込 2,750円)	○
	⑱	AT-C用ガタツキ調整用ボルト(4個)	592237	2,200円 (税込 2,420円)	○
	⑲	AT-C用支柱固定ボルト(8個)※ワッシャー8枚付き	592238	3,400円 (税込 3,740円)	○
	⑳	AT-C用高さ目盛りシール(10枚)	592241	2,800円 (税込 3,080円)	○
	㉑	AT-C用警告シール(10枚)	592242	3,000円 (税込 3,300円)	○
	㉒	AT-C用可変支柱ブラケットキャップ(8個)	592243	2,400円 (税込 2,640円)	○
	㉓	AT-C用回転固定ボルト(8本)※ワッシャー8枚付き	592244	2,700円 (税込 2,970円)	○
	㉔	AT-C用滑り止めシートKA(大)(2枚)	592248	11,000円 (税込 12,100円)	○
	㉕	AT-C用滑り止めシートKA(小丸)(8枚)	592249	3,400円 (税込 3,740円)	○
	㉓	AT-C用端面保護カバー70cm(20本)	592264	11,000円 (税込 12,100円)	○
	㉔	AT-C用端面保護カバー35cm(20本)	592265	8,500円 (税込 9,350円)	○
	㉕	AT-C用端面保護カバーコーナー(40個)	592266	11,000円 (税込 12,100円)	○
	㉖	AT-C用滑り止めシートKA(大)(10枚)	592267	45,000円 (税込 49,500円)	○
	㉗	AT-C用滑り止めシート(小丸)(20枚)	592268	5,000円 (税込 5,500円)	○
	㉘	AT-C用ブラケット接続ボルトM6(4本)	592269	1,300円 (税込 1,430円)	○
	④⑩	AT-C用手すり伸縮固定ボルト(2本)	592366	1,000円 (税込 1,100円)	○
	④④	AT-C用端面保護カバー70cm(60本)	592383	30,000円 (税込 33,000円)	○
	④⑤	AT-C用端面保護カバー35cm(60本)	592384	22,000円 (税込 24,200円)	○
	④⑥	AT-C用端面保護カバーコーナー(120個)	592385	30,000円 (税込 33,000円)	○
	④⑦	AT-C用滑り止めシートKA(50台セット)	592386	200,000円 (税込 220,000円)	○
	④⑨	AT-C用ベースプレートW940※製品と同じ梱包状態	592388	60,000円 (税込 66,000円)	○
	⑤⑩	AT-C-E1050-S手すりセット(キャップ付)	592389	40,000円 (税込 44,000円)	○※1
	⑤①	AT-C用S支柱セット	592390	27,500円 (税込 30,250円)	○
	⑤②	AT-C用端面保護カバー84cm(4本)	592391	4,200円 (税込 4,620円)	○
	⑤③	AT-C用端面保護カバー19cm(4本)	592392	2,800円 (税込 3,080円)	○
	⑤④	AT-C用滑り止めシートKA(W940)(2枚)	592393	11,000円 (税込 12,100円)	○
	⑤⑤	AT-C用滑り止めシートKA(W940丸)(4枚)	592394	2,000円 (税込 2,200円)	○
	⑤⑥	AT-C共通支柱セット	592395	42,500円 (税込 46,750円)	○
	⑤⑦	AT-C用ブラケットスペーサー	592291	3,000円 (税込 3,300円)	○
	⑤⑧	AT-C-E800-S手すりセット(キャップ付)	592397	40,000円 (税込 44,000円)	○
	⑥⑩	AT-C用回転固定受けブラケット	592292	3,000円 (税込 3,300円)	○
	⑥①	AT-C用支柱接続ブラケット	592293	3,000円 (税込 3,300円)	○
⑥②	AT-C S用可変ブラケット(回転部上)	592294	4,000円 (税込 4,400円)	○	
⑥③	AT-C用伸縮部注意シール(10枚入)	592295	3,000円 (税込 3,300円)	○	
⑥④	AT-C用品質表示シール(10枚入)	592296	3,000円 (税込 3,300円)	○	
⑥⑤	AT-C-E800-S伸縮手すり	592297	30,000円 (税込 33,000円)	○	
⑥⑥	AT-C-E1050-S伸縮手すり	592298	30,000円 (税込 33,000円)	○	
⑥⑧	AT-C用支柱接続ボルト(10本入)	592357	1,700円 (税込 1,870円)	○	
⑦②	AT-C用接続240手すりセット	592355	9,500円 (税込 10,450円)	○	

※1 手すり生産先変更により、在庫なくなり次第、切り替えとなります。

※部品については、お届けまでに日数をいただいておりますので、あらかじめご了承ください。

● AT-C-E1600-S2-N / AT-C-E1850-S2-N / AT-C-E2100-S2-N

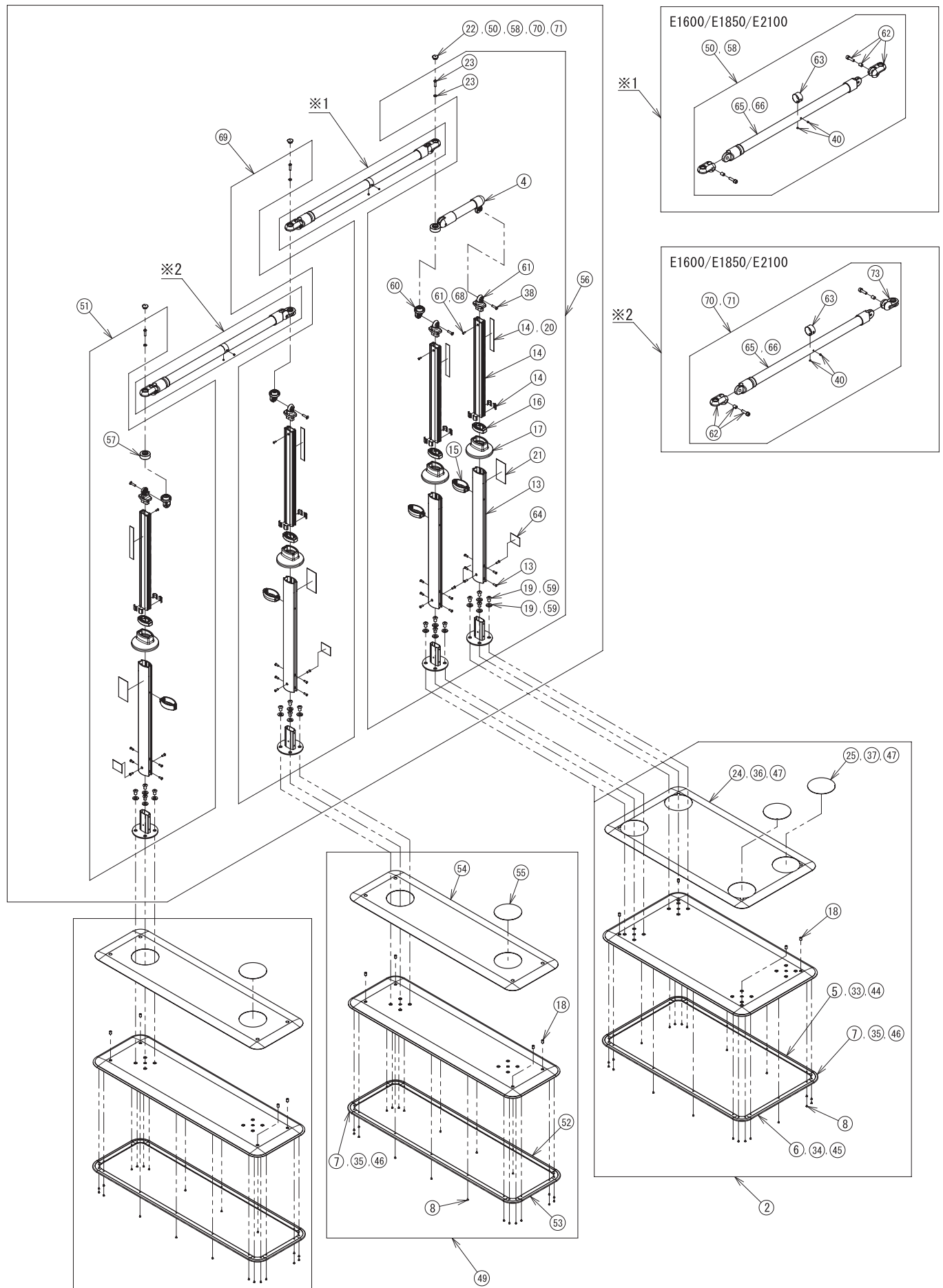

排泄

入浴

住宅関連

移動・歩行

介護予防

食品

生活支援

部品一覽

※部品については、お届けまでに日数をいただいておりますので、あらかじめご了承ください。

部品一覽

製品名	No.	部品名	部品コード	価格	備考
					S2-N
AT-C-E1600-S2-N/ AT-C-E1850-S2-N/ AT-C-E2100-S2-N	②	AT-C共通ベースプレート※製品と同じ梱包状態	592220	60,000円 (税込 66,000円)	○
	④	AT-C用240手すりセット	592223	9,500円 (税込 10,450円)	○※1
	⑤	AT-C用端面保護カバー70cm(4本)	592224	4,000円 (税込 4,400円)	○
	⑥	AT-C用端面保護カバー35cm(4本)	592225	3,100円 (税込 3,410円)	○
	⑦	AT-C用端面保護カバー コーナー(4個)	592226	2,900円 (税込 3,190円)	○
	⑧	AT-C用端面保護カバーボルト(22個)	592227	2,300円 (税込 2,530円)	○
	⑬	AT-C用外支柱(ねじ付)(2本)	592232	7,500円 (税込 8,250円)	○
	⑭	AT-C用スライド支柱(シール付)(2本)	592233	7,500円 (税込 8,250円)	○
	⑮	AT-C用高さ調節固定ピン(2個)	592234	3,800円 (税込 4,180円)	○
	⑯	AT-C用支柱キャップ(2個)	592235	2,300円 (税込 2,530円)	○
	⑰	AT-C用支柱プレートカバー(2個)	592236	2,500円 (税込 2,750円)	○
	⑱	AT-C用ガタツキ調整用ボルト(4個)	592237	2,200円 (税込 2,420円)	○
	⑲	AT-C用支柱固定ボルト(8個)※ワッシャー8枚付き	592238	3,400円 (税込 3,740円)	○
	⑳	AT-C用高さ目盛りシール(10枚)	592241	2,800円 (税込 3,080円)	○
	㉑	AT-C用警告シール(10枚)	592242	3,000円 (税込 3,300円)	○
	㉒	AT-C用可変支柱ブラケットキャップ(8個)	592243	2,400円 (税込 2,640円)	○
	㉓	AT-C用回転固定ボルト(8本)※ワッシャー8枚付き	592244	2,700円 (税込 2,970円)	○
	㉔	AT-C用滑り止めシートKA(大)(2枚)	592248	11,000円 (税込 12,100円)	○
	㉕	AT-C用滑り止めシートKA(小丸)(8枚)	592249	3,400円 (税込 3,740円)	○
	㉓	AT-C用端面保護カバー70cm(20本)	592264	11,000円 (税込 12,100円)	○
	㉔	AT-C用端面保護カバー35cm(20本)	592265	8,500円 (税込 9,350円)	○
	㉕	AT-C用端面保護カバーコーナー(40個)	592266	11,000円 (税込 12,100円)	○
	㉖	AT-C用滑り止めシートKA(大)(10枚)	592267	45,000円 (税込 49,500円)	○
	㉗	AT-C用滑り止めシート(小丸)(20枚)	592268	5,000円 (税込 5,500円)	○
	㉘	AT-C用ブラケット接続ボルトM6(4本)	592269	1,300円 (税込 1,430円)	○
	④④	AT-C用手すり伸縮固定ボルト(2本)	592366	1,000円 (税込 1,100円)	○
	④⑤	AT-C用端面保護カバー70cm(60本)	592383	30,000円 (税込 33,000円)	○
	④⑥	AT-C用端面保護カバー35cm(60本)	592384	22,000円 (税込 24,200円)	○
	④⑦	AT-C用端面保護カバーコーナー(120個)	592385	30,000円 (税込 33,000円)	○
	④⑧	AT-C用滑り止めシートKA(50台セット)	592386	200,000円 (税込 220,000円)	○
	④⑨	AT-C用ベースプレートW940※製品と同じ梱包状態	592388	60,000円 (税込 66,000円)	○
	⑤⑩	AT-C-E1050-S手すりセット(キャップ付)	592389	40,000円 (税込 44,000円)	○※1
	⑤⑪	AT-C用S支柱セット	592390	27,500円 (税込 30,250円)	○
	⑤⑫	AT-C用端面保護カバー84cm(4本)	592391	4,200円 (税込 4,620円)	○
	⑤⑬	AT-C用端面保護カバー19cm(4本)	592392	2,800円 (税込 3,080円)	○
	⑤⑭	AT-C用滑り止めシートKA(W940)(2枚)	592393	11,000円 (税込 12,100円)	○
	⑤⑮	AT-C用滑り止めシートKA(W940丸)(4枚)	592394	2,000円 (税込 2,200円)	○
	⑤⑯	AT-C共通支柱セット	592395	42,500円 (税込 46,750円)	○
	⑤⑰	AT-C用ブラケットスペーサー	592291	3,000円 (税込 3,300円)	○
	⑤⑱	AT-C-E800-S手すりセット(キャップ付)	592397	40,000円 (税込 44,000円)	○
	⑥⑩	AT-C用回転固定受けブラケット	592292	3,000円 (税込 3,300円)	○
	⑥⑪	AT-C用支柱接続ブラケット	592293	3,000円 (税込 3,300円)	○
	⑥⑫	AT-C S用可変ブラケット(回転部上)	592294	4,000円 (税込 4,400円)	○
	⑥⑬	AT-C用伸縮部注意シール(10枚入)	592295	3,000円 (税込 3,300円)	○
	⑥⑭	AT-C用品質表示シール(10枚入)	592296	3,000円 (税込 3,300円)	○
	⑥⑮	AT-C-E800-S伸縮手すり	592297	30,000円 (税込 33,000円)	○
	⑥⑯	AT-C-E1050-S伸縮手すり	592298	30,000円 (税込 33,000円)	○
	⑥⑰	AT-C用支柱接続ボルト(10本入)	592357	1,700円 (税込 1,870円)	○
	⑥⑱	AT-C用接続支柱セット	592352	27,500円 (税込 30,250円)	○
	⑦⑩	AT-C-E800-S接続手すりセット(CAP)	592353	40,000円 (税込 44,000円)	○
	⑦⑪	AT-C-E1050-S接続手すりセットR(CAP)	592354	40,000円 (税込 44,000円)	○
	⑦⑫	AT-C用接続専用ブラケット	592356	3,000円 (税込 3,300円)	○

※1 手すり生産先変更により、在庫なくなり次第、切り替えとなります。

※部品については、お届けまでに日数をいただいておりますので、あらかじめご了承ください。

● AT-C-E1600-S-N-S / AT-C-E1850-S-N-S / AT-C-E2100-S-N-S

排泄

入浴

住宅関連

移動・歩行

介護予防

食品

生活支援

部品一覽

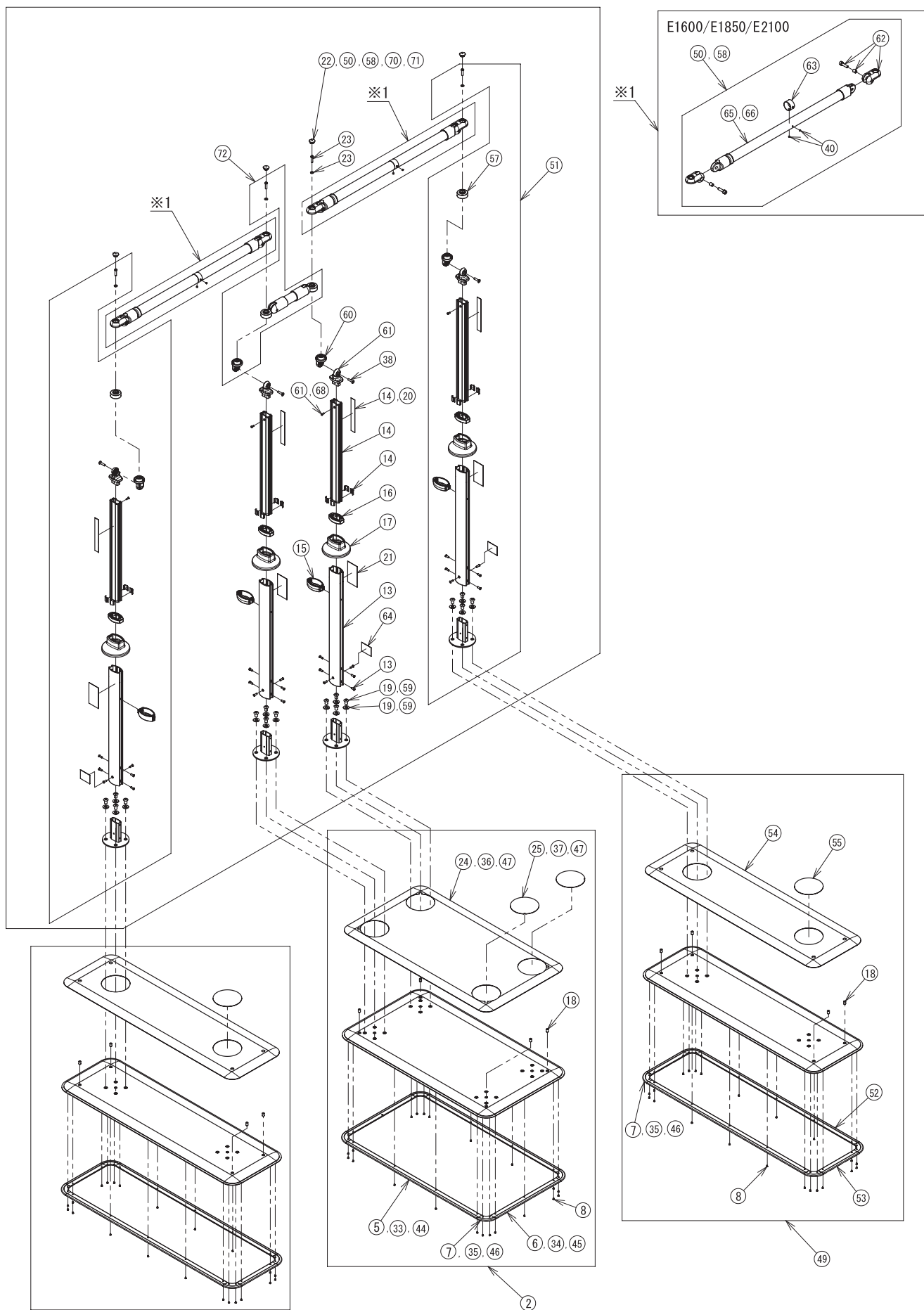

※部品については、お届けまでに日数をいただいておりますので、あらかじめご了承ください。

部品一覽

製品名	No.	部品名	部品コード	価格	備考
					S-N-S
AT-C-E1600-S-N-S/ AT-C-E1850-S-N-S/ AT-C-E2100-S-N-S	②	AT-C共通ベースプレート※製品と同じ梱包状態	592220	60,000円 (税込 66,000円)	○
	⑤	AT-C用端面保護カバー70cm(4本)	592224	4,000円 (税込 4,400円)	○
	⑥	AT-C用端面保護カバー35cm(4本)	592225	3,100円 (税込 3,410円)	○
	⑦	AT-C用端面保護カバー コーナー(4個)	592226	2,900円 (税込 3,190円)	○
	⑧	AT-C用端面保護カバーボルト(22個)	592227	2,300円 (税込 2,530円)	○
	⑬	AT-C用外支柱(ねじ付)(2本)	592232	7,500円 (税込 8,250円)	○
	⑭	AT-C用スライド支柱(シール付)(2本)	592233	7,500円 (税込 8,250円)	○
	⑮	AT-C用高さ調節固定ピン(2個)	592234	3,800円 (税込 4,180円)	○
	⑯	AT-C用支柱キャップ(2個)	592235	2,300円 (税込 2,530円)	○
	⑰	AT-C用支柱プレートカバー(2個)	592236	2,500円 (税込 2,750円)	○
	⑱	AT-C用ガタツキ調整用ボルト(4個)	592237	2,200円 (税込 2,420円)	○
	⑲	AT-C用支柱固定ボルト(8個)※ワッシャー8枚付き	592238	3,400円 (税込 3,740円)	○
	⑳	AT-C用高さ目盛りシール(10枚)	592241	2,800円 (税込 3,080円)	○
	㉑	AT-C用警告シール(10枚)	592242	3,000円 (税込 3,300円)	○
	㉒	AT-C用可変支柱ブラケットキャップ(8個)	592243	2,400円 (税込 2,640円)	○
	㉓	AT-C用回転固定ボルト(8本)※ワッシャー8枚付き	592244	2,700円 (税込 2,970円)	○
	㉔	AT-C用滑り止めシートKA(大)(2枚)	592248	11,000円 (税込 12,100円)	○
	㉕	AT-C用滑り止めシートKA(小丸)(8枚)	592249	3,400円 (税込 3,740円)	○
	㉖	AT-C用端面保護カバー70cm(20本)	592264	11,000円 (税込 12,100円)	○
	㉗	AT-C用端面保護カバー35cm(20本)	592265	8,500円 (税込 9,350円)	○
	㉘	AT-C用端面保護カバーコーナー(40個)	592266	11,000円 (税込 12,100円)	○
	㉙	AT-C用滑り止めシートKA(大)(10枚)	592267	45,000円 (税込 49,500円)	○
	㉚	AT-C用滑り止めシート(小丸)(20枚)	592268	5,000円 (税込 5,500円)	○
	㉛	AT-C用ブラケット接続ボルトM6(4本)	592269	1,300円 (税込 1,430円)	○
	㉜	AT-C用手すり伸縮固定ボルト(2本)	592366	1,000円 (税込 1,100円)	○
	㉝	AT-C用端面保護カバー70cm(60本)	592383	30,000円 (税込 33,000円)	○
	㉞	AT-C用端面保護カバー35cm(60本)	592384	22,000円 (税込 24,200円)	○
	㉟	AT-C用端面保護カバーコーナー(120個)	592385	30,000円 (税込 33,000円)	○
	㊱	AT-C用滑り止めシートKA(50台セット)	592386	200,000円 (税込 220,000円)	○
	㊲	AT-C用ベースプレートW940※製品と同じ梱包状態	592388	60,000円 (税込 66,000円)	○
	㊳	AT-C-E1050-S手すりセット(キャップ付)	592389	40,000円 (税込 44,000円)	○※1
	㊴	AT-C用S支柱セット	592390	27,500円 (税込 30,250円)	○
	㊵	AT-C用端面保護カバー84cm(4本)	592391	4,200円 (税込 4,620円)	○
	㊶	AT-C用端面保護カバー19cm(4本)	592392	2,800円 (税込 3,080円)	○
	㊷	AT-C用滑り止めシートKA(W940)(2枚)	592393	11,000円 (税込 12,100円)	○
	㊸	AT-C用滑り止めシートKA(W940丸)(4枚)	592394	2,000円 (税込 2,200円)	○
	㊹	AT-C共通支柱セット	592395	42,500円 (税込 46,750円)	○
	㊺	AT-C用ブラケットスペーサー	592291	3,000円 (税込 3,300円)	○
	㊻	AT-C-E800-S手すりセット(キャップ付)	592397	40,000円 (税込 44,000円)	○
	㊼	AT-C用回転固定受けブラケット	592292	3,000円 (税込 3,300円)	○
	㊽	AT-C用支柱接続ブラケット	592293	3,000円 (税込 3,300円)	○
	㊾	AT-C S用可変ブラケット(回転部上)	592294	4,000円 (税込 4,400円)	○
㊿	AT-C用伸縮部注意シール(10枚入)	592295	3,000円 (税込 3,300円)	○	
1	AT-C用品質表示シール(10枚入)	592296	3,000円 (税込 3,300円)	○	
2	AT-C-E800-S伸縮手すり	592297	30,000円 (税込 33,000円)	○	
3	AT-C-E1050-S伸縮手すり	592298	30,000円 (税込 33,000円)	○	
4	AT-C用支柱接続ボルト(10本入)	592357	1,700円 (税込 1,870円)	○	
5	AT-C用接続240手すりセット	592355	9,500円 (税込 10,450円)	○	

※1 手すり生産先変更により、在庫なくなり次第、切り替えとなります。

※部品については、お届けまでに日数をいただいておりますので、あらかじめご了承ください。

● AT-C-E1600-N3 / AT-C-E1850-N3 / AT-C-E2100-N3

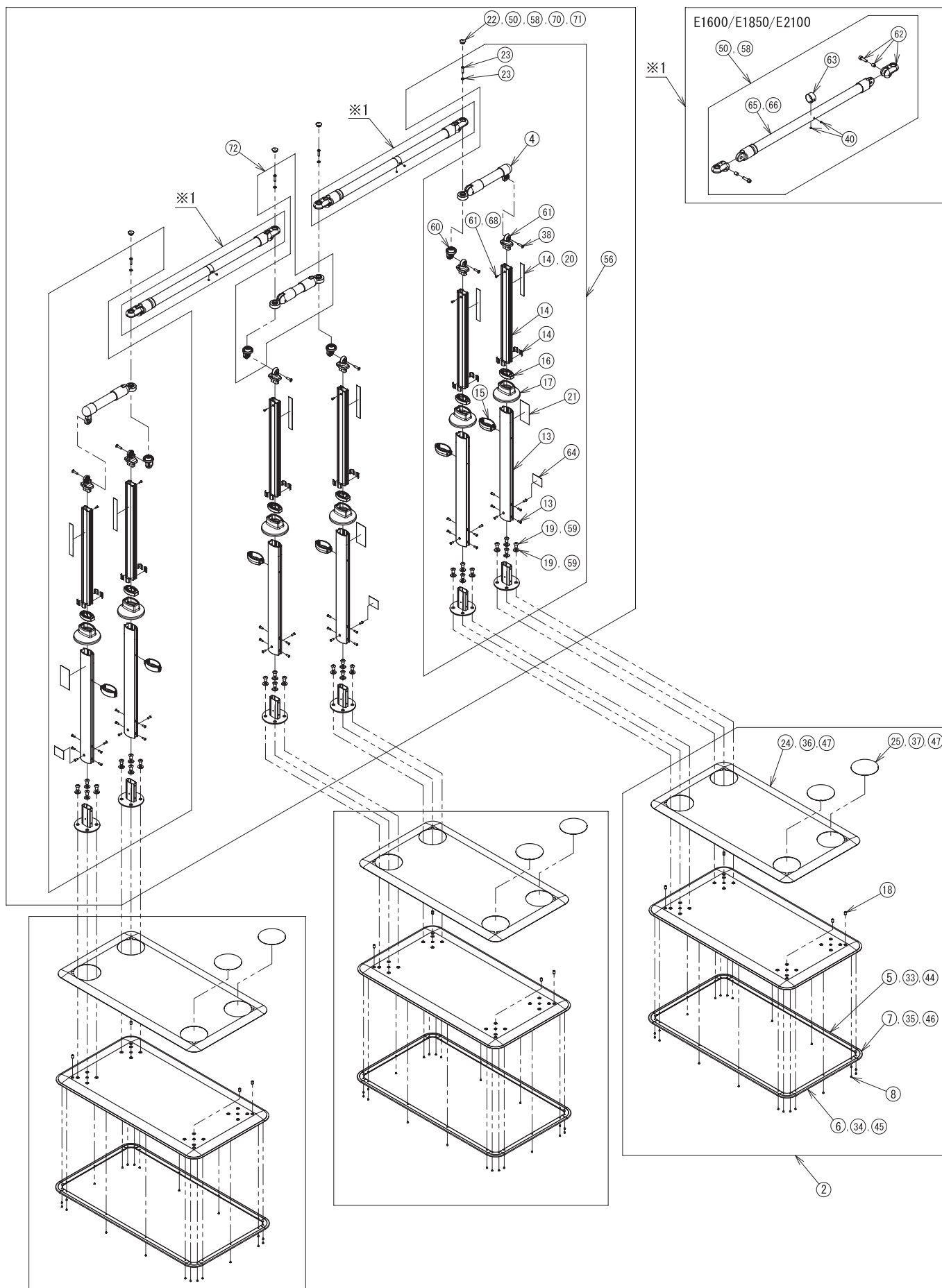

排泄

入浴

住宅関連

移動・歩行

介護予防

食品

生活支援

部品一覽

※部品については、お届けまでに日数をいただいておりますので、あらかじめご了承ください。

製品名	No.	部品名	部品コード	価格	備考
					N3
AT-C-E1600-N3/ AT-C-E1850-N3/ AT-C-E2100-N3	②	AT-C共通ベースプレート※製品と同じ梱包状態	592220	60,000円 (税込 66,000円)	○
	④	AT-C用240手すりセット	592223	9,500円 (税込 10,450円)	○※1
	⑤	AT-C用端面保護カバー70cm(4本)	592224	4,000円 (税込 4,400円)	○
	⑥	AT-C用端面保護カバー35cm(4本)	592225	3,100円 (税込 3,410円)	○
	⑦	AT-C用端面保護カバー コーナー(4個)	592226	2,900円 (税込 3,190円)	○
	⑧	AT-C用端面保護カバーボルト(22個)	592227	2,300円 (税込 2,530円)	○
	⑬	AT-C用外支柱(ねじ付)(2本)	592232	7,500円 (税込 8,250円)	○
	⑭	AT-C用スライド支柱(シール付)(2本)	592233	7,500円 (税込 8,250円)	○
	⑮	AT-C用高さ調節固定ピン(2個)	592234	3,800円 (税込 4,180円)	○
	⑯	AT-C用支柱キャップ(2個)	592235	2,300円 (税込 2,530円)	○
	⑰	AT-C用支柱プレートカバー(2個)	592236	2,500円 (税込 2,750円)	○
	⑱	AT-C用ガタツキ調整用ボルト(4個)	592237	2,200円 (税込 2,420円)	○
	⑲	AT-C用支柱固定ボルト(8個)※ワッシャー8枚付き	592238	3,400円 (税込 3,740円)	○
	⑳	AT-C用高さ目盛りシール(10枚)	592241	2,800円 (税込 3,080円)	○
	㉑	AT-C用警告シール(10枚)	592242	3,000円 (税込 3,300円)	○
	㉒	AT-C用可変支柱ブラケットキャップ(8個)	592243	2,400円 (税込 2,640円)	○
	㉓	AT-C用回転固定ボルト(8本)※ワッシャー8枚付き	592244	2,700円 (税込 2,970円)	○
	㉔	AT-C用滑り止めシートKA(大)(2枚)	592248	11,000円 (税込 12,100円)	○
	㉕	AT-C用滑り止めシートKA(小丸)(8枚)	592249	3,400円 (税込 3,740円)	○
	㉓	AT-C用端面保護カバー70cm(20本)	592264	11,000円 (税込 12,100円)	○
	㉔	AT-C用端面保護カバー35cm(20本)	592265	8,500円 (税込 9,350円)	○
	㉕	AT-C用端面保護カバーコーナー(40個)	592266	11,000円 (税込 12,100円)	○
	㉖	AT-C用滑り止めシートKA(大)(10枚)	592267	45,000円 (税込 49,500円)	○
	㉗	AT-C用滑り止めシート(小丸)(20枚)	592268	5,000円 (税込 5,500円)	○
	㉘	AT-C用ブラケット接続ボルトM6(4本)	592269	1,300円 (税込 1,430円)	○
	㉙	AT-C用手すり伸縮固定ボルト(2本)	592366	1,000円 (税込 1,100円)	○
	㉚	AT-C用端面保護カバー70cm(60本)	592383	30,000円 (税込 33,000円)	○
	㉛	AT-C用端面保護カバー35cm(60本)	592384	22,000円 (税込 24,200円)	○
	㉜	AT-C用端面保護カバーコーナー(120個)	592385	30,000円 (税込 33,000円)	○
	㉝	AT-C用滑り止めシートKA(50台セット)	592386	200,000円 (税込 220,000円)	○
	㉞	AT-C用ベースプレートW940※製品と同じ梱包状態	592388	60,000円 (税込 66,000円)	○
	㉟	AT-C-E1050-S手すりセット(キャップ付)	592389	40,000円 (税込 44,000円)	○※1
	㊱	AT-C用端面保護カバー84cm(4本)	592391	4,200円 (税込 4,620円)	○
	㊲	AT-C用端面保護カバー19cm(4本)	592392	2,800円 (税込 3,080円)	○
	㊳	AT-C用滑り止めシートKA(W940)(2枚)	592393	11,000円 (税込 12,100円)	○
	㊴	AT-C用滑り止めシートKA(W940丸)(4枚)	592394	2,000円 (税込 2,200円)	○
	㊵	AT-C共通支柱セット	592395	42,500円 (税込 46,750円)	○
	㊶	AT-C-E800-S手すりセット(キャップ付)	592397	40,000円 (税込 44,000円)	○
	㊷	AT-C用回転固定受けブラケット	592292	3,000円 (税込 3,300円)	○
	㊸	AT-C用支柱接続ブラケット	592293	3,000円 (税込 3,300円)	○
	㊹	AT-C S用可変ブラケット(回転部上)	592294	4,000円 (税込 4,400円)	○
	㊺	AT-C用伸縮部注意シール(10枚入)	592295	3,000円 (税込 3,300円)	○
	㊻	AT-C用品質表示シール(10枚入)	592296	3,000円 (税込 3,300円)	○
	㊼	AT-C-E800-S伸縮手すり	592297	30,000円 (税込 33,000円)	○
	㊽	AT-C-E1050-S伸縮手すり	592298	30,000円 (税込 33,000円)	○
	㊾	AT-C用支柱接続ボルト(10本入)	592357	1,700円 (税込 1,870円)	○

※1 手すり生産先変更により、在庫なくなり次第、切り替えとなります。

※部品については、お届けまでに日数をいただいておりますので、あらかじめご了承ください。

●歩行車 イコットエアM/イコットエア

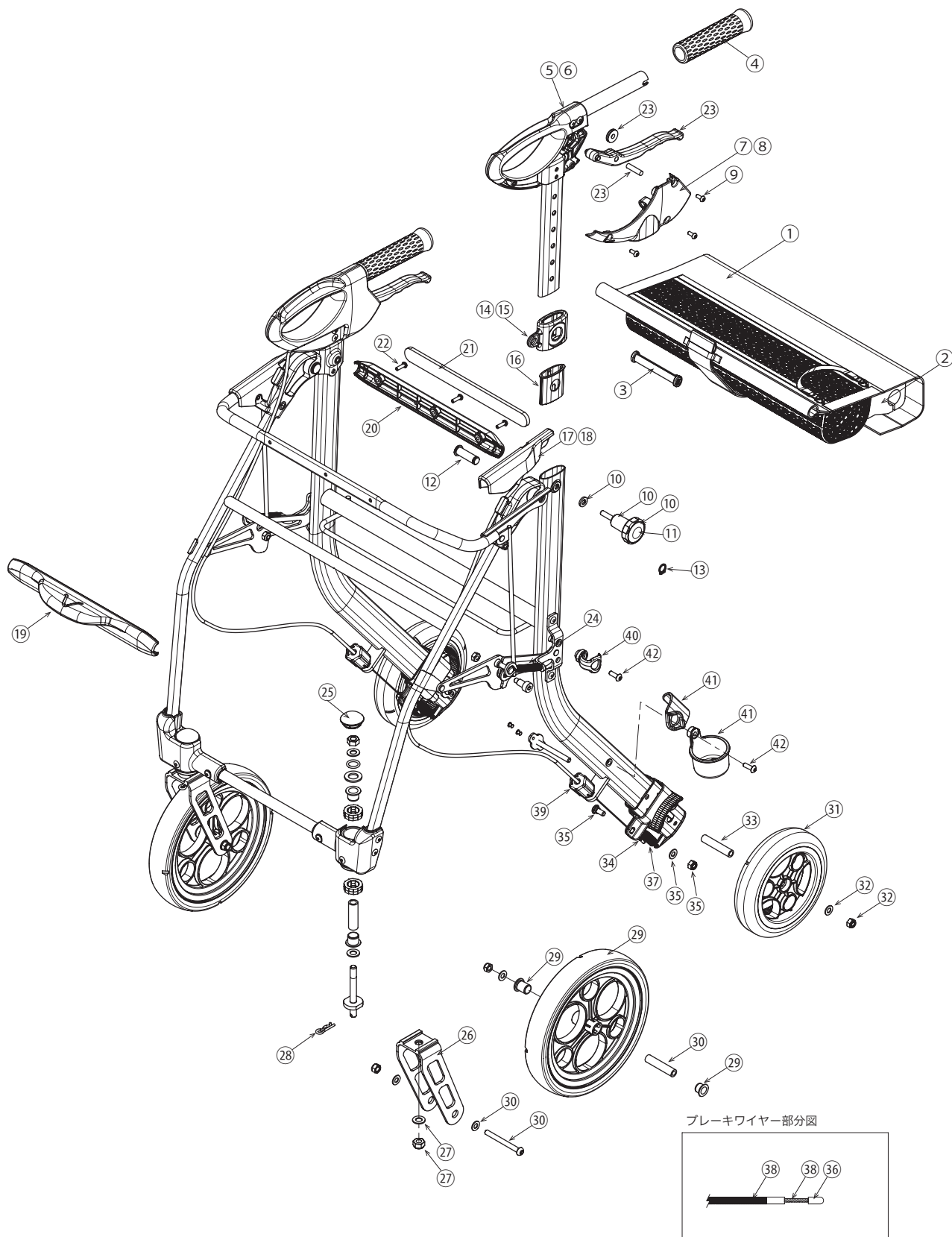

※部品については、お届けまでに日数をいただいておりますので、あらかじめご了承ください。

部品一覧

製品名	No.	部品名	部品コード	価格	備考
イコットエアM/ イコットエア	①	座面バッグ	592450	5,500円(税込6,050円)	
	②	座面パッド	592451	3,000円(税込3,300円)	
	③	座面ベルトストッパー	592452	1,500円(税込1,650円)	
	④	ハンドルグリップ	592453	2,000円(税込2,200円)	
	⑤	ハンドル基部セット右	592454	5,000円(税込5,500円)	
	⑥	ハンドル基部セット左	592455	5,000円(税込5,500円)	
	⑦	ハンドルカバー右	592456	2,000円(税込2,200円)	
	⑧	ハンドルカバー左	592457	2,000円(税込2,200円)	
	⑨	ハンドルカバーネジ (3本入り)	592458	1,500円(税込1,650円)	
	⑩	高さ調節ノブボルト	592459	2,000円(税込2,200円)	
	⑪	高さ調節ノブボルトカバー	592460	1,200円(税込1,320円)	
	⑫	折りたたみ軸	592461	1,500円(税込1,650円)	
	⑬	折りたたみ軸ストッパー (2枚入り)	592462	1,200円(税込1,320円)	
	⑭	高さ調節部外カバー右	592463	1,500円(税込1,650円)	
	⑮	高さ調節部外カバー左	592464	1,500円(税込1,650円)	
	⑯	高さ調節部内カバー	592465	1,500円(税込1,650円)	
	⑰	折りたたみ側面カバー右	592466	1,500円(税込1,650円)	
	⑱	折りたたみ側面カバー左	592467	1,500円(税込1,650円)	
	⑲	折りたたみレバー前	592468	2,000円(税込2,200円)	
	⑳	折りたたみレバー後	592469	2,000円(税込2,200円)	
	㉑	折りたたみレバーパッド	592470	2,000円(税込2,200円)	
	㉒	折りたたみレバーネジ (3本入り)	592471	1,500円(税込1,650円)	
	㉓	ブレーキレバーセット	592472	2,100円(税込2,310円)	
	㉔	折りたたみバネセット (2セット入り)	592473	2,000円(税込2,200円)	
	㉕	前輪キャップ (2個入り)	592474	1,200円(税込1,320円)	
	㉖	前輪アーム	592475	4,000円(税込4,400円)	
	㉗	前輪アーム用Uナットセット (2セット入り)	592476	1,500円(税込1,650円)	
	㉘	前輪アーム用スナップピン (2個入り)	592477	1,200円(税込1,320円)	
	㉙	前輪セット (2個入り)	592478	4,000円(税込4,400円)	
	㉚	前輪シャフトセット (2セット入り)	592479	3,000円(税込3,300円)	
	㉛	後輪セット (2個入り)	592480	3,500円(税込3,850円)	
	㉜	後輪ナットセット (2セット入り)	592481	1,200円(税込1,320円)	
	㉝	後輪シャフト (2本入り)	592482	1,500円(税込1,650円)	
	㉞	ブレーキパッド (2個入り)	592483	1,200円(税込1,320円)	
	㉟	ブレーキワイヤー固定部セット (2セット入り)	592484	1,500円(税込1,650円)	
	㊱	ブレーキワイヤー端部キャップ (10本入り)	591971	1,600円(税込1,760円)	リトルターンと共通部品
	㊲	ブレーキバネ (2本入り)	592486	1,200円(税込1,320円)	
	㊳	ブレーキワイヤーセット	592487	2,500円(税込2,750円)	
	㊴	ブレーキ調節ネジ	592488	1,200円(税込1,320円)	
	㊵	杖ホルダー上	592489	1,500円(税込1,650円)	
	㊶	杖ホルダー下	592490	1,500円(税込1,650円)	
	㊷	杖ホルダー固定ネジ (10本入り)	592491	1,500円(税込1,650円)	
	㊸	補修用ペイント (タッチペン)	592493	4,500円(税込4,950円)	イコットエア用 ※
	㊹	指はさみ注意シール左右セット (10枚入り)	592494	1,800円(税込1,980円)	※
	㊺	ブレーキ・駐車ロックシール (10枚入り)	592495	1,800円(税込1,980円)	※
	㊻	反射シール前左右セット (10枚入り)	592496	2,000円(税込2,200円)	※
	㊼	反射シール後 (10枚入り)	592497	2,000円(税込2,200円)	※
	㊽	ブレーキ調節表示シール (10枚入り)	592001	1,400円(税込1,540円)	リトルターンと共通部品 ※
	㊾	イコットエアM用補修用ペイント (タッチペン)	592499	4,500円(税込4,950円)	イコットエアM用 ※

「備考」欄に※印がある部品は図示していません。

※部品については、お届けまでに日数をいただいておりますので、あらかじめご了承ください。

●歩行車 リトルターン(L、H、トール103タイプ、抑速付)

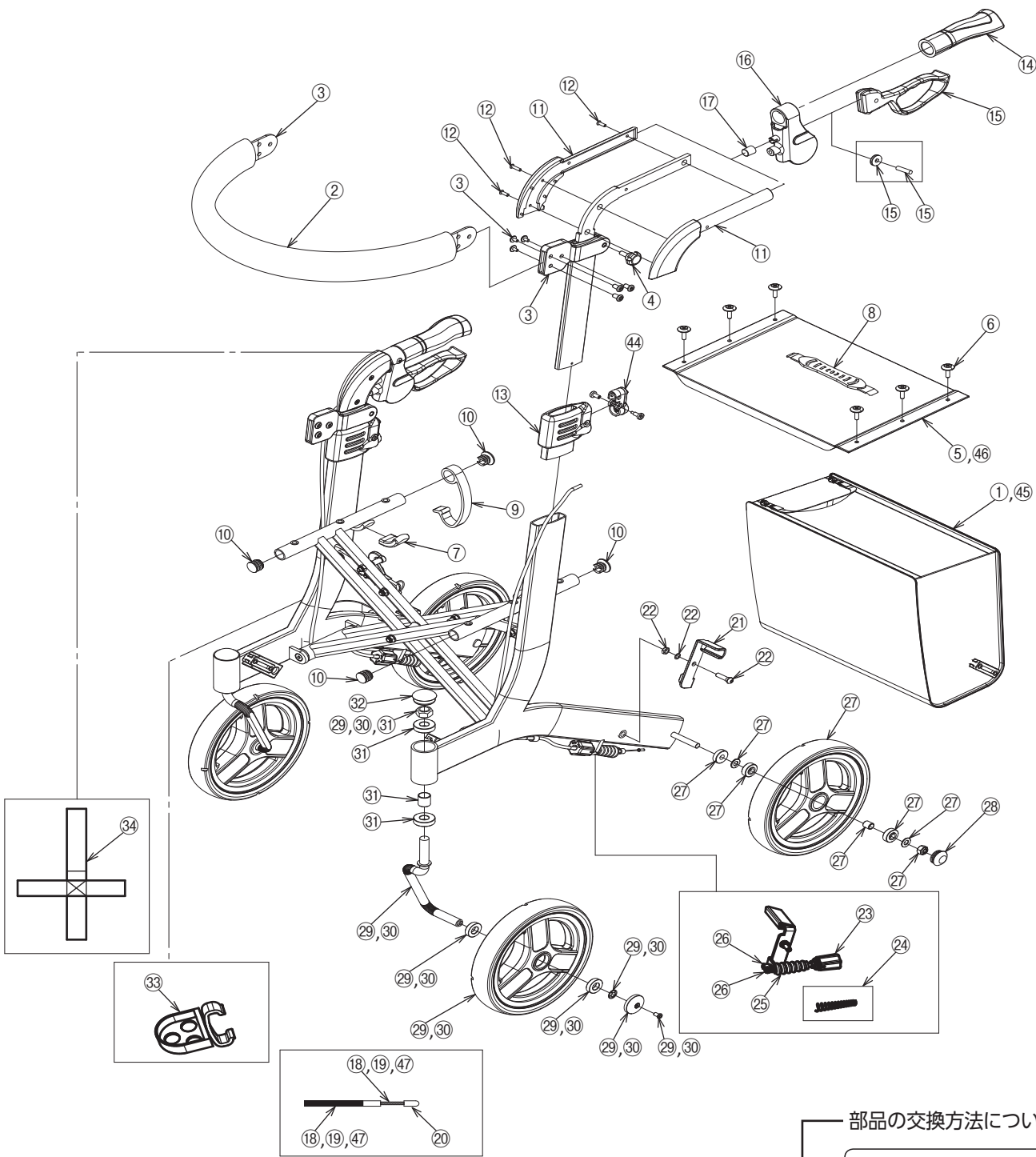

排泄

入浴

住宅関連

移動・歩行

介護予防

食品

生活支援

部品一覧

●抑速付 後輪部

【M6タイプ】

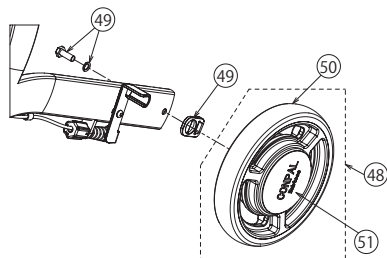

【M8タイプ】

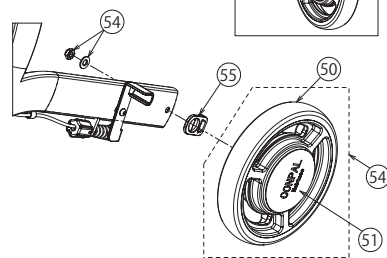

部品の交換方法について

ブレーキワイヤー



Video



ブレーキ板



Video



ベアリング



Video



※部品については、お届けまでに日数をいただいておりますので、あらかじめご了承ください。

部品一覽

製品名	No.	部品名	部品コード	価格	備考
リトルターン L、H、トール103タイプ、 抑速付 (共通)	②	姿勢保持ベルトカバー	591953	2,200円(税込 2,420円)	
	③	姿勢保持ベルトセット(ベルト、ベルト固定ナット、基部)	591954	3,650円(税込 4,015円)	
	④	姿勢保持ベルト固定ノブボルト×2	591955	2,900円(税込 3,190円)	
	⑥	座面固定ボルト×6	591957	1,600円(税込 1,760円)	
	⑦	座面受けカバー	591958	2,900円(税込 3,190円)	
	⑧	折りたたみベルト	591999	2,100円(税込 2,310円)	
	⑨	折りたたみ保持フック	591960	1,600円(税込 1,760円)	
	⑩	シートパイプエンドキャップ(前×2、後×2)	591961	1,200円(税込 1,320円)	
	⑪	ハンドル基部(左右セット)	591962	3,050円(税込 3,355円)	
	⑫	ハンドル基部固定ネジセット(長×2、短×4)	591963	1,400円(税込 1,540円)	
	⑬	ハンドルポスト受けセット(高さ調節ボタン機構一式含む)	591964	2,500円(税込 2,750円)	
	⑭	ハンドルグリップ(反射板含む)	591965	1,900円(税込 2,090円)	
	⑮	ブレーキレバーセット(ブレーキレバー、リール、固定ピン)	591966	2,100円(税込 2,310円)	
	⑯	ブレーキ基部(左右セット)	591967	3,050円(税込 3,355円)	
	⑰	ブレーキ基部キャップ×2	591968	1,650円(税込 1,815円)	
	⑳	ブレーキワイヤー端部キャップ	591971	1,600円(税込 1,760円)	
	㉑	ブレーキ板(左右セット)	592210	2,000円(税込 2,200円)	
	㉒	ブレーキ板固定ボルトセット	591973	1,200円(税込 1,320円)	
	㉓	ブレーキ調節ネジ(内蔵バネ含む)	591974	1,200円(税込 1,320円)	
	㉔	ブレーキバネ	591975	1,200円(税込 1,320円)	
	㉕	ブレーキバネカバー	591976	1,200円(税込 1,320円)	
	㉖	ブレーキ固定ソケットセット(ソケット、ソケットネジ)	591977	1,600円(税込 1,760円)	
	㉙	前輪セット(右)(ホイール、タイヤ、ベアリング×2、 前輪フォーク、前輪カシメワッシャー、前輪キャップ、 前輪キャップ固定ネジ、前輪フォーク固定ナット)	591980	3,200円 (税込3,520円)	
	㉚	前輪セット(左)(ホイール、タイヤ、ベアリング×2、 前輪フォーク、前輪カシメワッシャー、前輪キャップ、 前輪キャップ固定ネジ、前輪フォーク固定ナット)	591981	3,200円 (税込3,520円)	
	㉛	前輪フォークベアリングセット(ベアリング×2、 カラー、前輪フォーク固定ナット)	591982	1,700円(税込 1,870円)	
	㉜	前輪フォークキャップ	591983	1,200円(税込 1,320円)	
	㉝	杖ホルダー	591984	1,600円(税込 1,760円)	
	㉞	杖固定ベルト	591985	1,200円(税込 1,320円)	
	㉟	ブレーキ・駐車ロックシール左右10枚入り	592000	1,400円(税込 1,540円)	※
	㊱	ブレーキ調節表示シール10枚入り	592001	1,400円(税込 1,540円)	※
	㊲	指はさみ注意シール10枚入り	592002	1,400円(税込 1,540円)	※
	㊳	フレーム前方保護シール10枚入り	592003	1,500円(税込 1,650円)	※
	㊴	フレーム後方保護シール10枚入り	592004	1,500円(税込 1,650円)	※
	㊵	高さ調節解除シール左右10枚入り	592005	1,500円(税込 1,650円)	※
㊶	ブレーキ指はさみ注意シール左右10枚入り	592006	1,400円(税込 1,540円)	※	
㊷	補修用スプレー	592270	10,000円(税込11,000円)	※	
㊸	補修用ペイント(タッチペン)	592271	4,500円(税込 4,950円)	※	
㊹	高さ調節ボタンセット10個	592272	8,000円(税込 8,800円)		
㊺	前輪左右6台分セット	592313	30,720円(税込33,792円)	※	
リトルターン L、H、トール103タイプ(共通)	㉗	後輪セット(ホイール、タイヤ、スパーサー、ベアリング×2、 ベアリング間スパーサー、ワッシャー、後輪固定ナット)	591978	2,200円 (税込2,420円)	
	㉘	後輪キャップ	591979	1,200円(税込 1,320円)	
	㉙	後輪12個セット	592311	21,120円(税込 23,232円)	※
リトルターン L、H、抑速付(共通)	①	バッグセット(バッグ、スライド金具) (H、L、抑速)	591952	5,500円(税込 6,050円)	
	⑤	座面 (H、L、抑速)	591956	4,150円(税込 4,565円)	
リトルターンH、抑速付(共通)	⑮	ブレーキワイヤーセット(ワイヤー、ワイヤーチューブ) (H、抑速)	591969	1,800円(税込 1,980円)	
リトルターンL	⑰	ブレーキワイヤーセット(ワイヤー、ワイヤーチューブ) (L)	591970	1,800円(税込 1,980円)	
リトルターン トール103タイプ	㊵	バッグセット(バッグ、スライド金具) (トール用)	592305	6,000円(税込 6,600円)	
	㊶	座面 (トール用)	592308	4,600円(税込 5,060円)	
	㊷	ブレーキワイヤーセット(ワイヤー、ワイヤーチューブ) (トール用)	592309	2,000円(税込 2,200円)	
リトルターン 抑速付	㊸	LT抑速付(M6)抑速ユニット左右セット	592325	32,000円(税込 35,200円)	
	㊹	LT抑速付(M6)接続ジョイントセット1台分	592326	3,200円(税込 3,520円)	
	㊺	LT抑速付交換タイヤキット1台分	592331	10,000円(税込 11,000円)	
	㊻	LT抑速付センターキャップ	592332	2,500円(税込 2,750円)	
	㊼	LT抑速付M8皿ボルトセット	592333	2,000円(税込 2,200円)	※
	㊽	LT抑速付抑速ブレーキ力調整用六角レンチ	592334	2,000円(税込 2,200円)	※
	㊾	LT抑速付(M8)抑速ユニット左右セット	592335	32,000円(税込 35,200円)	
	㊿	LT抑速付(M8)タイヤジョイントセット1台分	592336	3,200円(税込 3,520円)	
	㊽	LT抑速付抑速ユニットシャフトキー	592337	2,400円(税込 2,640円)	

「備考」欄に※印がある部品は図示していません。

※部品については、お届けまでに日数をいただいておりますので、あらかじめご了承ください。

●歩行車 リトルターン(電動アシスト付)

排泄

入浴

住宅関連

移動・歩行

介護予防

食品

生活支援

部品一覧

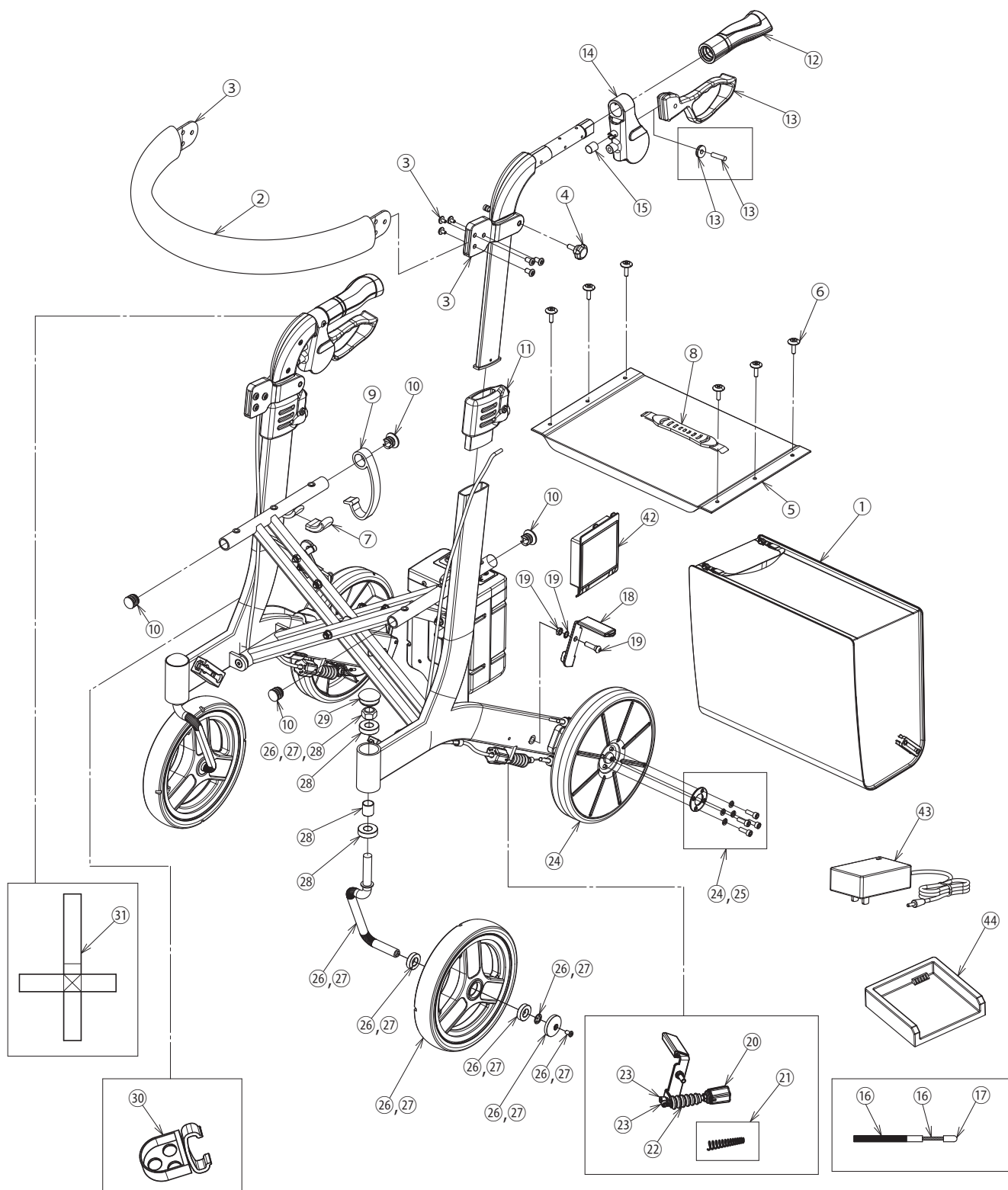

※部品については、お届けまでに日数をいただいておりますので、あらかじめご了承ください。

部品一覽

製品名	No.	部品名	部品コード	価格	備考
リトルターン 電動アシスト付	①	バッグセット (バッグ、スライド金具)	591952	5,500円(税込 6,050円)	
	②	姿勢保持ベルトカバー	591953	2,200円(税込 2,420円)	
	③	姿勢保持ベルトセット(ベルト、ベルト固定ナット、基部)	591954	3,650円(税込 4,015円)	
	④	姿勢保持ベルト固定ノブボルト×2	591955	2,900円(税込 3,190円)	
	⑤	座面	591956	4,150円(税込 4,565円)	
	⑥	座面固定ボルト×6	591957	1,600円(税込 1,760円)	
	⑦	座面受けカバー	591958	2,900円(税込 3,190円)	
	⑧	折りたたみベルト	591999	2,100円(税込 2,310円)	
	⑨	折りたたみ保持フック	591960	1,600円(税込 1,760円)	
	⑩	シートパイプエンドキャップ(前×2、後×2)	591961	1,200円(税込 1,320円)	
	⑪	ハンドルポスト受けセット(高さ調節ボタン機構一式含む)	591964	2,500円(税込 2,750円)	
	⑫	ハンドルグリップ左右セット	592316	3,800円(税込 4,180円)	電動アシスト付用
	⑬	ブレーキレバーセット(ブレーキレバー、リール、固定ピン)	591966	2,100円(税込 2,310円)	
	⑭	ブレーキ基部(左右セット)	591967	3,050円(税込 3,355円)	
	⑮	ブレーキ基部キャップ×2	591968	1,650円(税込 1,815円)	
	⑯	ブレーキワイヤーセット(ワイヤー、ワイヤーチューブ) (H)	591969	1,800円(税込 1,980円)	
	⑰	ブレーキワイヤー端部キャップ	591971	1,600円(税込 1,760円)	
	⑱	ブレーキ板(左右セット)	592317	2,800円(税込 3,080円)	電動アシスト付用
	⑲	ブレーキ板固定ボルトセット	591973	1,200円(税込 1,320円)	
	⑳	ブレーキ調節ネジ(内蔵バネ含む)	591974	1,200円(税込 1,320円)	
	㉑	ブレーキパネ	591975	1,200円(税込 1,320円)	
	㉒	ブレーキパネカバー	591976	1,200円(税込 1,320円)	
	㉓	ブレーキ固定ソケットセット(ソケット、ソケットネジ)	591977	1,600円(税込 1,760円)	
	㉔	後輪セット(ホイール、タイヤ、リングワッシャー×2、ボルト、スプリングワッシャー×8)	592318	4,500円 (税込4,950円)	電動アシスト付用
	㉕	後輪ボルトセット(リングワッシャー×2、ボルト、スプリングワッシャー×8)	592319	3,000円 (税込3,300円)	電動アシスト付用
	㉖	前輪セット(右)(ホイール、タイヤ、ベアリング×2、前輪フォーク、前輪カシメワッシャー、前輪キャップ、前輪キャップ固定ネジ、前輪フォーク固定ナット)	591980	3,200円 (税込3,520円)	
	㉗	前輪セット(左)(ホイール、タイヤ、ベアリング×2、前輪フォーク、前輪カシメワッシャー、前輪キャップ、前輪キャップ固定ネジ、前輪フォーク固定ナット)	591981	3,200円 (税込3,520円)	
	㉘	前輪フォークベアリングセット(ベアリング×2、カラー、前輪フォーク固定ナット)	591982	1,700円(税込 1,870円)	
	㉙	前輪フォークキャップ	591983	1,200円(税込 1,320円)	
	㉚	杖ホルダー	591984	1,600円(税込 1,760円)	
	㉛	杖固定ベルト	591985	1,200円(税込 1,320円)	
	㉜	ブレーキ、駐車ロックシール左右10枚入り	592000	1,400円(税込 1,540円)	※
	㉝	ブレーキ調節表示シール10枚入り	592001	1,400円(税込 1,540円)	※
	㉞	指はさみ注意シール10枚入り	592002	1,400円(税込 1,540円)	※
	㉟	フレーム前方保護シール10枚入り	592003	1,500円(税込 1,650円)	※
	㊱	フレーム後方保護シール10枚入り	592004	1,500円(税込 1,650円)	※
	㊲	高さ調節解除シール左右10枚入り	592005	1,500円(税込 1,650円)	※
	㊳	ブレーキ指はさみ注意シール左右10枚入り	592006	1,400円(税込 1,540円)	※
	㊴	操作パネルシール	592320	1,900円(税込 2,090円)	電動アシスト付用 ※
	㊵	補修用ペイント(タッチペン)	592271	4,500円(税込 4,950円)	※
	㊶	補修用スプレー	592270	10,000円(税込11,000円)	※
	㊷	電池	592321	19,000円(税込20,900円)	電動アシスト付用
	㊸	専用ACアダプター	592322	7,500円(税込 8,250円)	電動アシスト付用
	㊹	専用充電器	592323	12,000円(税込13,200円)	電動アシスト付用
	㊺	結束バンドセット	592324	1,800円(税込 1,980円)	電動アシスト付用 ※
	㊻	前輪左右6台分セット	592313	30,720円(税込33,792円)	※

「備考」欄に※印がある部品は図示していません。
「備考」欄に「電動アシスト付用」と記載している部品以外は「歩行車リトルターン」の共通部品です。

※部品については、お届けまでに日数をいただいておりますので、あらかじめご了承ください。

● 歩行車 ショッピングターン

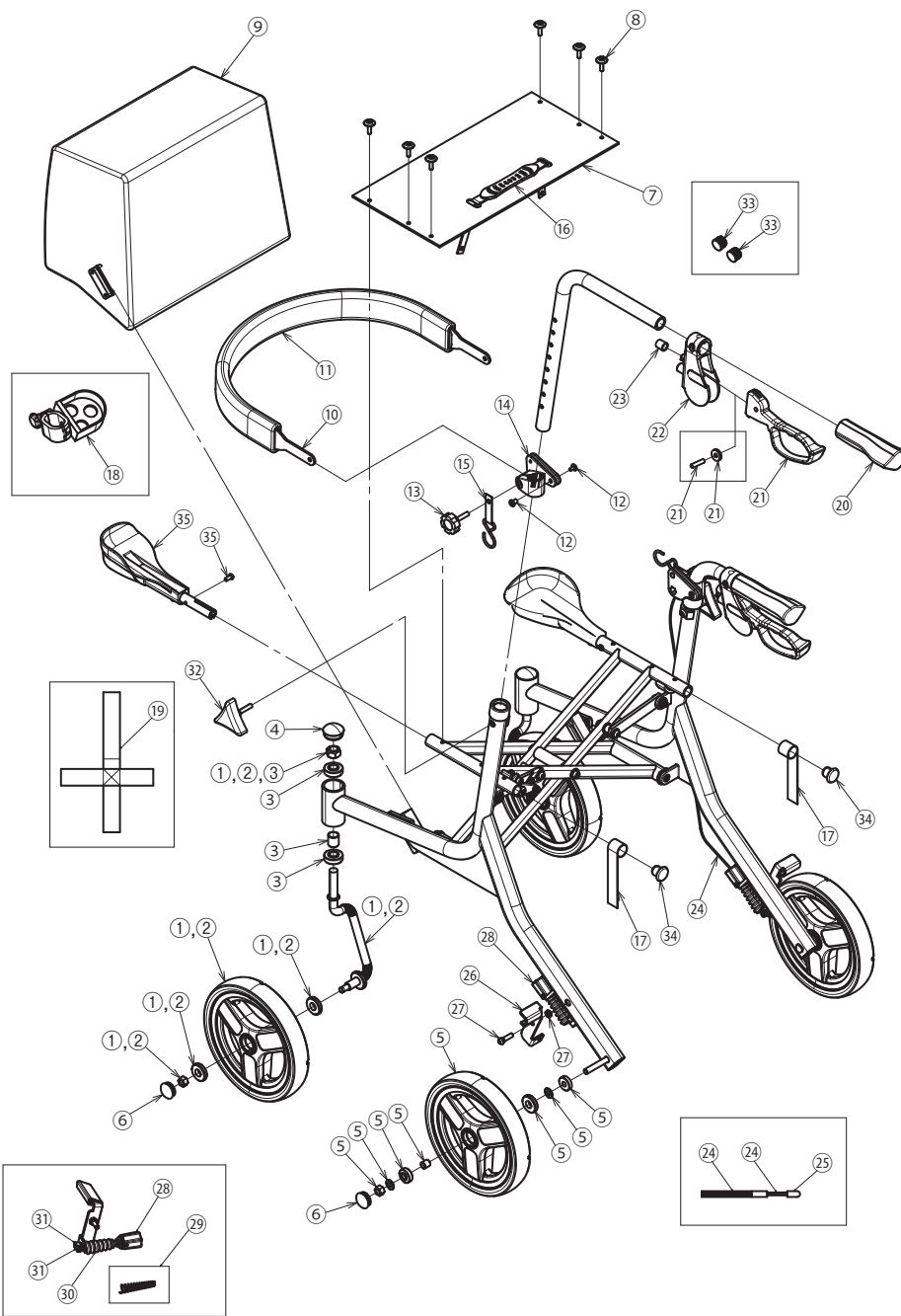

部品一覧

製品名	No.	部品名	部品コード	価格	備考
ショッピングターン	①	前輪セット(右)	592195	3,200円(税込3,520円)	
	②	前輪セット(左)	592196	3,200円(税込3,520円)	
	③	前輪フォークベアリングセット	592217	1,700円(税込1,870円)	
	④	前輪フォークキャップ	591983	1,200円(税込1,320円)	★
	⑤	後輪セット	591978	2,200円(税込2,420円)	★
	⑥	車輪キャップ (前後共通)	591979	1,200円(税込1,320円)	★
	⑦	座面	592197	4,150円(税込4,565円)	
	⑧	座面固定ボルト× 6	591957	1,600円(税込1,760円)	★
	⑨	バッグセット	592198	6,500円(税込7,150円)	

※部品については、お届けまでに日数をいただいておりますので、あらかじめご了承ください。

排泄

入浴

住宅関連

移動・歩行

介護予防

食品

生活支援

部品一覧

製品名	No.	部品名	部品コード	価格	備考
ショッピングターン	⑩	姿勢保持ベルト	592199	3,000円(税込 3,300円)	
	⑪	姿勢保持ベルトカバー	592200	2,200円(税込 2,420円)	
	⑫	姿勢保持ベルト固定ボルト	592201	1,500円(税込 1,650円)	
	⑬	姿勢保持ベルト基部固定ノブボルト×2	592202	2,900円(税込 3,190円)	
	⑭	姿勢保持ベルト基部(左右セット)	592203	3,050円(税込 3,355円)	
	⑮	姿勢保持ベルト固定用フック(左右セット)	592204	1,800円(税込 1,980円)	
	⑯	折りたたみベルト	591999	2,100円(税込 2,310円)	★
	⑰	折りたたみ保持ベルト	592206	1,600円(税込 1,760円)	
	⑱	杖ホルダーセット	592207	2,500円(税込 2,750円)	
	⑲	杖固定ベルト	591985	1,200円(税込 1,320円)	★
	㉒	ハンドルグリップ	592208	1,900円(税込 2,090円)	
	㉑	ブレーキレバーセット	591966	2,100円(税込 2,310円)	★
	㉒	ブレーキ基部(左右セット)	591967	3,050円(税込 3,355円)	★
	㉓	ブレーキ基部キャップ×2	591968	1,650円(税込 1,815円)	★
	㉔	ブレーキワイヤーセット	592209	1,800円(税込 1,980円)	
	㉕	ブレーキワイヤー端部キャップ×10	591971	1,600円(税込 1,760円)	★
	㉖	ブレーキ板(左右セット)	592210	2,000円(税込 2,200円)	★
	㉗	ブレーキ板固定ボルトセット	591973	1,200円(税込 1,320円)	★
	㉘	ブレーキ調節ネジ	591974	1,200円(税込 1,320円)	★
	㉙	ブレーキパネ	591975	1,200円(税込 1,320円)	★
	㉚	ブレーキパネカバー	591976	1,200円(税込 1,320円)	★
	㉛	ブレーキ固定ソケットセット	591977	1,600円(税込 1,760円)	★
	㉜	高さ調節ノブボルト	592211	1,300円(税込 1,430円)	
	㉝㉞	シートパイプエンドキャップ(前×2、後×2)	591961	1,200円(税込 1,320円)	★
	㉟	バスケットホルダー(左右セット)	592212	4,500円(税込 4,950円)	
	㊱	フレーム前方保護シール(10枚入り)	592214	1,500円(税込 1,650円)	※
	㊲	フレーム後方保護シール(10枚入り)	592215	1,500円(税込 1,650円)	※
	㊳	ブレーキ・駐車ロックシール10枚入り	592000	1,400円(税込 1,540円)	★ ※
	㊴	ブレーキ指はさみ注意シール10枚入り	592006	1,400円(税込 1,540円)	★ ※
	㊵	ブレーキ調節表示シール10枚入り	592001	1,400円(税込 1,540円)	★ ※
	㊶	指はさみ注意シール10枚入り	592002	1,400円(税込 1,540円)	★ ※
	㊷	補修用スプレー	592216	10,000円(税込11,000円)	※
	㊸	補修用ペイント(タッチペン)	592218	4,500円(税込 4,950円)	※
	㊹	前輪左右6台分セット	592315	30,720円(税込33,792円)	※
	㊺	後輪12個セット	592311	21,120円(税込23,232円)	★ ※

「備考」欄に★印がある部品は「歩行車 リトルターン」との共通部品です。
「備考」欄に※印がある部品は図示していません。

※部品については、お届けまでに日数をいただいておりますので、あらかじめご了承ください。

● 歩行車 トライリンク

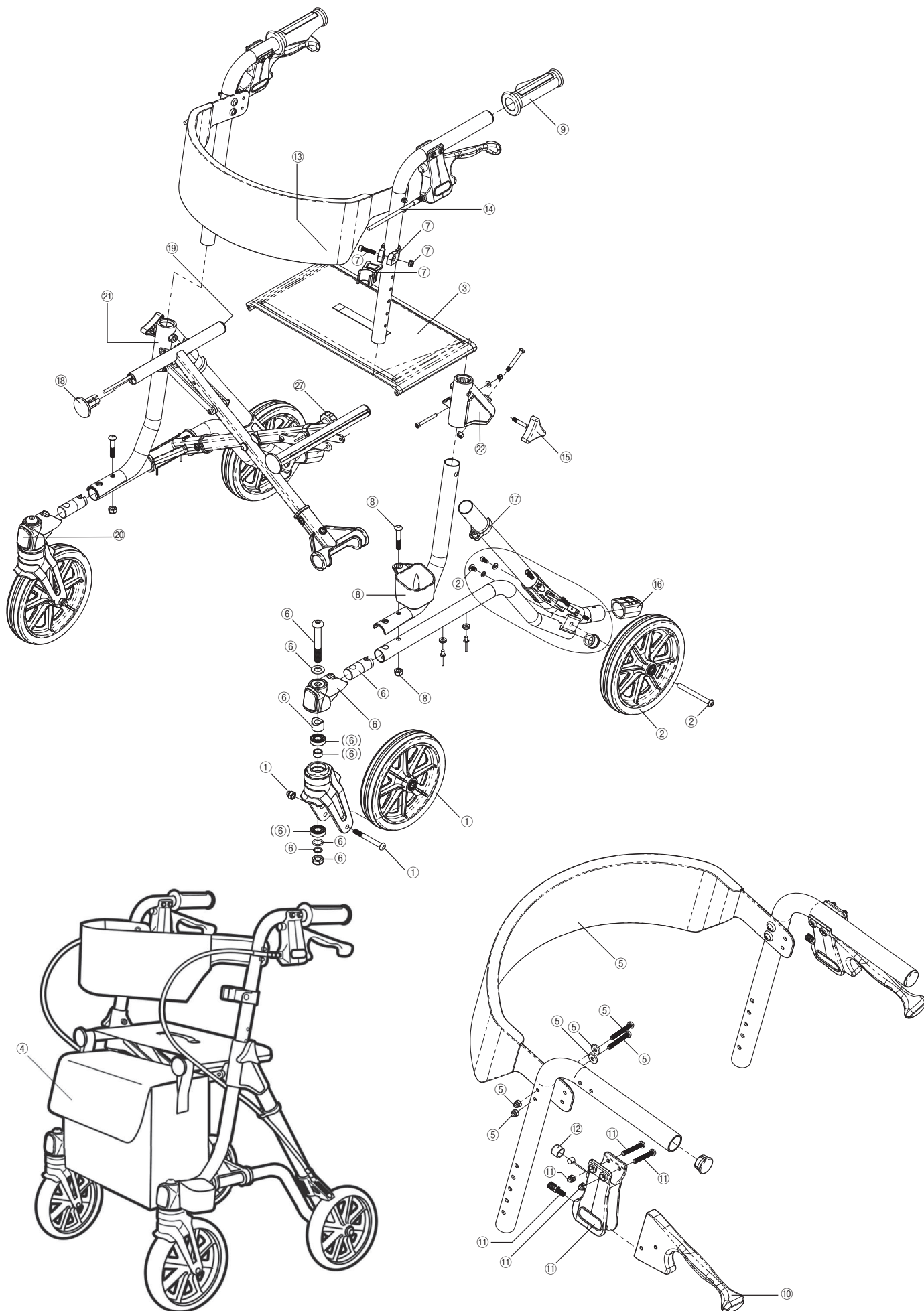

排泄

入浴

住宅関連

移動・歩行

介護予防

食品

生活支援

部品一覧

※部品については、お届けまでに日数をいただいておりますので、あらかじめご了承ください。

部品一覧

製品名	No.	部品名	部品コード	価格	備考
トライリンク	①	前輪セット (前輪、前輪固定ボルト、前輪固定ナット)	592140	2,900円 (税込3,190円)	
	②	後輪セット (後輪、後輪固定ボルト(短) 後輪固定ボルト(長))	592141	2,900円 (税込3,190円)	
	③	座面	592142	4,150円(税込 4,565円)	
	④	バッグ	592143	5,500円(税込 6,050円)	
	⑤	姿勢保持ベルトセット (姿勢保持ベルト、姿勢保持ベルト固定用ボルト × 4、姿勢保持ベルト固定用ワッシャー× 4、 姿勢保持ベルト固定用ナット× 4)	592144	4,000円 (税込4,400円)	
	⑥	前輪フォークセット (前輪フォーク、前輪フォーク基部、前輪フォーク 固定用ボルト、ワッシャー× 2、前輪フォーク 固定用ナット、Oリング、スパーサー、芯材)	592145	2,400円 (税込2,640円)	
	⑦	杖固定具セット (杖固定具、杖固定具基部、杖固定具固定ボルト、 杖固定具固定ナット)	592146	1,400円 (税込1,540円)	
	⑧	杖ホルダーセット (杖ホルダー、杖ホルダー固定用ボルト、杖ホルダー固定用ナット)	592147	2,000円 (税込2,200円)	
	⑨	ハンドルグリップ	592148	1,900円(税込 2,090円)	
	⑩	ブレーキレバーセット (ブレーキレバー、金属軸× 2、滑車× 2)	592149	2,100円 (税込2,310円)	
	⑪	ブレーキ基部セット (ブレーキ基部、ブレーキ基部固定ボルト× 2、 ブレーキ基部固定ナット× 2、ブレーキワイヤー 固定ボルト、ブレーキワイヤー固定ナット)	592150	3,050円 (税込3,355円)	
	⑫	ブレーキ基部キャップ	592151	1,200円(税込 1,320円)	
	⑬	ブレーキワイヤー	592152	1,300円(税込 1,430円)	
	⑭	ブレーキワイヤーアウターチューブ	592153	1,300円(税込 1,430円)	
	⑮	高さ調節ノブボルト	592154	1,300円(税込 1,430円)	
	⑯	フレームエンドキャップ	592155	1,300円(税込 1,430円)	
	⑰	ブレーキワイヤーガイド	592156	1,200円(税込 1,320円)	
	⑱	シートパイプ端部キャップ(前)	592157	1,200円(税込 1,320円)	
	⑲	シートパイプ端部キャップ(後)	592158	1,200円(税込 1,320円)	
	⑳	反射板(前)	592159	1,200円(税込 1,320円)	
	㉑	反射板(右)	592160	1,200円(税込 1,320円)	
	㉒	反射板(左)	592161	1,200円(税込 1,320円)	
	㉓	ブレーキ操作シール 10枚入り	592162	1,400円(税込 1,540円)	※
	㉔	指はさみ注意シール 10枚入り	592163	1,400円(税込 1,540円)	※
	㉕	補修用ペイント(スプレー) 300ml	592164	10,000円(税込11,000円)	※
	㉖	ブレーキ基部固定ナット 4個セット	592193	1,200円(税込 1,320円)	※
	㉗	折りたたみ防止ロック	592079	1,500円(税込 1,650円)	

「備考」欄に※印がある部品は図示していません。

※部品については、お届けまでに日数をいただいておりますので、あらかじめご了承ください。

● AT-E-200

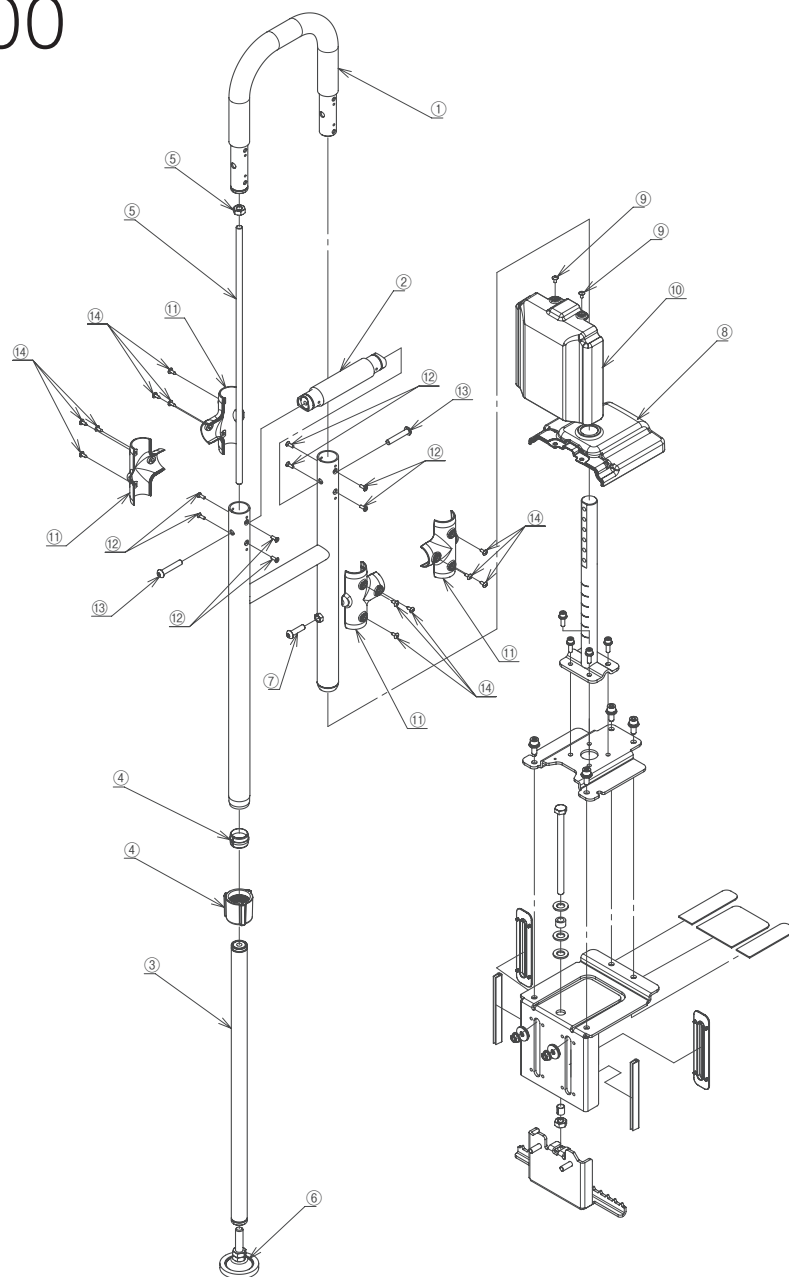

部品一覧

製品名	No.	部品名	部品コード	価格	備考
AT-E-200	①	上段手すり(200用)	591921	18,000円(税込19,800円)	
	②	中段手すり(200用)	591922	13,000円(税込14,300円)	
	③	調節パイプC(土間側)	591923	10,500円(税込11,550円)	
	④	高さ調節固定ナット(200用)	591924	3,400円(税込 3,740円)	
	⑤	高さ調節ボルト	591925	2,800円(税込 3,080円)	
	⑥	アジャスター(200用)	591926	3,000円(税込 3,300円)	
	⑦	高さ調節固定ボルト(200用)	591927	1,000円(税込 1,100円)	
	⑧	ベースプレート樹脂カバーC	591928	3,300円(税込 3,630円)	
	⑨	ベースプレート樹脂固定ねじ(2本)	591929	650円(税込 715円)	
	⑩	ベースプレート樹脂カバーB(調節側)	591843	1,300円(税込 1,430円)	
	⑪	中段手すり樹脂カバー	591834	2,300円(税込 2,530円)	
	⑫	上段手すり固定ねじ	591831	300円(税込 330円)	
	⑬	中段手すり固定ねじ	591833	300円(税込 330円)	
	⑭	中段手すり樹脂カバー固定ねじ	591835	400円(税込 440円)	
	⑮	補修用塗料	591845	6,200円(税込 6,820円)	

※部品については、お届けまでに日数をいただいておりますので、あらかじめご了承ください。

索引

● 索引 P.253~254

索引

品名	ページ
あ 上がりかまち用手すり K-140L/K-140F	164
上がりかまち用手すり K-650L/K-650F	165
上がりかまち用手すり KM-300L/KM-300F	165
上がりかまち用手すり KM-650L/KM-650F	167
上がりかまち用手すり S-650L/S-650F	166
上がりかまち用手すり S-950L/S-950F	166
上がりかまち用手すり SM-650L/SM-650F	167
上がりかまち用手すり SM-950L/SM-950F	168
上がりかまち用手すり SM-1100L/SM-1100F	168
アルミ製伸縮杖 美匠	191
え エクササイズステップ	194
エクササイズステップ用補助フレーム	195
エンド受け	151
エンド受け金具R	151
エンドグリップR	149
エンド支柱ブラケットR	150
お おく楽すべり止めマット	129
おく楽びったりマット	128
折りたたみ家具調トイレ	49
折りたたみシャワーベンチ FC(背付タイプ)	85
折りたたみシャワーベンチ FS/FU	84
折りたたみシャワーベンチ FSフィット	85
折りたたみシャワーベンチ HPフィット	89
折りたたみシャワーベンチ IN-S	87
折りたたみシャワーベンチ IS/IU	86
折りたたみシャワーベンチ ISフィット	86
折りたたみシャワーベンチ ISフィット(「骨盤サポート」タイプ)	87
折りたたみシャワーベンチ TS/TU	90
温浴シャワーイス HP	100
温浴シャワーベンチ HPフィット	100
か 家具調スマートトイレ NEO はねあげ	48
家具調トイレ コンパクト	46
家具調トイレ セレクトR コンパクト	44
家具調トイレ セレクトR 自動ラップノーマル	45
家具調トイレ セレクトR 自動ラップはねあげ	45
家具調トイレ セレクトR ノーマル	44
家具調トイレ セレクトR ノーマルワイド	44
家具調トイレ セレクトR はねあげ	44
家具調トイレ セレクトR はねあげワイド	44
家具調トイレ トワレットチェア	50
家具調トイレ AR-SA1 <シャワピタ>	36
家具調トイレ AR-SA1 ライトノーマル<シャワピタ>	36
可変支柱ブラケット	151
可変ジョイント	152
可変付エンドグリップR	149
壁付けエンドR	152
壁付けブラケットR	152

品名	ページ
き 90°コーナーR	152
90°コーナー支柱ブラケット	151
吸着すべり止めマット	129
け 軽量浴槽台	121
ケスモン消臭シート	53
ケスモン 消臭・防水マット	69
こ コンパクト折りたたみシャワーベンチ IC(「骨盤サポート」タイプ)	88
コンパクト折りたたみシャワーベンチ IC(背付タイプ)	88
さ 差し込み便器(専用カバー付)	67
サニタリエース HG 据置式	60
サニタリエース HG 両用式	60
サニタリエース OD 据置式	62
サニタリエース OD 両用式	61
サニタリエース SD 据置式	63
サニタリー補高スペーサー #5/#8	64
サラッピー(ボディ用清浄フォーム)	67
し 支柱アンカー固定式R	150
支柱埋め込み固定式(高さ調節無し)	152
支柱埋め込み固定式R	150
支柱スロープ対応式R	150
支柱ブラケットR	151
シャワーベンチ C	97
シャワーベンチ CPE-N	95
シャワーベンチ Mini	96
シャワーベンチ Mini S	96
ジョイントR	152
ジョイント支柱ブラケット	151
消臭剤フォームタイプ	53
シルバーカー サンフィール(ウォーキング)	190
シルバーカー サンフィール(ショッピング)	189
シルバーカー サンフィール S(ショッピング)	190
シルバーカー さんぼっぽ	187
巡優 LKM512 [®]	197
す 水洗ポータブルトイレ キューレット	52
すっきりポイ 30枚入り	56
ステンレス製浴槽台R	123
せ セーフティバー I	155
セーフティバー L	155
背付シャワーベンチ C	97
背付シャワーベンチ CPE-N	95
背付シャワーベンチ Mini	96
背付シャワーベンチ Mini S	96
背付ポータブルトイレ 楽立AD	32
そ ソフト補高便座 #3/#5	58
た 台座付住宅用手すり【ユニットバス用】 UB-400	157
台座付住宅用手すり【ユニットバス用】 UB-600	157
台座付住宅用手すり【ユニットバス用】 UB-L	158

品名	ページ
高さ調節付浴槽台R	126
高さ調節付浴槽手すり UST-130	110
高さ調節付浴槽手すり UST-130N	107
高さ調節付浴槽手すり UST-130R	108
高さ調節付浴槽手すり UST-165W	109
高さ調節付浴槽手すり UST-200N	107
立ち上がり補助マット	199
段差スロープEVA #20	173
段差スロープEVA #25	173
段差スロープEVA #30	173
段差スロープEVA #40	173
段差スロープEVA #50	173
段差スロープEVA1000 #20	174
段差スロープEVA1000 #30	174
段差スロープEVA1000 #40	174
段差スロープEVA1000 #50	174
てに 手すりR 34-2000/34-4000	150
入浴応援 シャワースツール30	98
入浴応援 手おけ	98
入浴応援 湯おけ	98
尿器受け	67
尿器(女性用)	67
尿器(男性用)	67
尿器と尿器受けセット(女性用)	67
尿器と尿器受けセット(男性用)	67
は バスステップ	126
バスボード H-L はねあげくん	115
バスボード H-S はねあげくん	115
バスボード U-L	116
バスボード U-S	116
ひ ひじ掛け付シャワーイス HP	93
ひじ掛け付シャワーベンチ “まわるくん”	94
ひじ掛け付シャワーベンチ RE-U/RE-Uワイド	92
ひじ掛け付シャワーベンチ TH-S/TH-U	91
ほ 歩行車 イコットエア	179
歩行車 イコットエアM	178
歩行車 ショッピングターン	185
歩行車 トライリンク	186
歩行車 リトルターン 電動アシスト付	183
歩行車 リトルターン トール103タイプ	181
歩行車 リトルターン ハイタイプ	181
歩行車 リトルターン 抑速付	182
歩行車 リトルターン ロータイプ	181
補助便座 #7/#10	57
補助便座	68
ポータブルトイレ ジャスピタ	22
ポータブルトイレ・尿器用防臭錠	53

品名	ページ
ポータブルトイレ用フレーム ささえ	32
ポータブルトイレ用防臭液	54
ポータブルトイレ用防臭液(無色タイプ)	54
ポータブルトイレ用防臭液S	54
ポータブルトイレ用防臭液大容量(無色タイプ)	54
ポータブルトイレ用防臭剤22	53
ポータブルトイレ FX-CP “ちびくまくん”	25
ポータブルトイレ FX-CPはねあげ “ちびくまくん”	29
ポータブルトイレ GX	31
ポータブルトイレ SP	31
も 木製玄関台 45W-30-1段	170
木製玄関台 60W-30-1段	170
木製玄関台 60W-30-2段	171
木製玄関台 60W-40-1段	170
木製玄関台 90W-40-1段	170
木製玄関台 S45W-30-1段	171
木製玄関台 S60W-30-1段	171
ゆ 湯おけスタンド	98
ユニットバス対応浴槽手すり UST-130UB	104
ユニットバス対応浴槽手すり UST-130UBショート	104
ユリフィット 尿器女性用	66
ユリフィット 尿器女性用自立	66
ユリフィット 尿器男性用	66
よ 洋式トイレ用フレーム S-はねあげR-2	138
洋式トイレ用フレーム SUS-はねあげR-2	138
ら ライナーセット 厚み0.5mm・10枚入/厚み1mm・10枚入	150
楽らく開閉シャワーベンチ CN	81
楽らく開閉シャワーベンチ S/U	80
楽らく開閉シャワーベンチ Sコンパクト	81
楽らく開閉シャワーベンチ Sフィット	80
楽らく開閉シャワーベンチ Sフィット(もちぶる)	82
A ATTOGRIP トイレサポート	133
ATTOGRIP AT-Cシリーズ	145
ATTOGRIP AT-E-200	139
J JP吸着便座シート	68
JP便座カバー	68
K K型便座カバー(2枚入)	68
KN吸着便座シート	68
O O型便座カバー	68
S S型便座カバー	68

エコランド ステーションボックス

エコランド ステーションボックスの特長

異なるサイズもきれいに並びます

高さ、奥行きが同じですので容量の異なるサイズを並べても美観を損ないません。



掃除が楽々フラットな床面

衛生面に配慮したシンプル構造です。床面がフラット構造なのでごみがこびりつきにくく、清掃が楽に行えます。また水をかけても一か所に溜まることなく、排水が楽に行えます。



ごみの出し入れスムーズ、前扉フルオープンに

フルオープン構造なので奥の方のごみも楽に取り出せ、腰への負担が減少します。



※写真は#500C

耐候性に優れています

実績のある高密度PEを使用し、長期の屋外使用においても安心してご利用いただけます。また本製品は割れにくく、リサイクルも可能です。



組み立てが不要です

ご購入後、組み立ての必要がなく、すぐに設置できます。



カギの取り付けでセキュリティを守ります

収集容器の管理や有価物の保管用に、簡単にカギ(南京錠)が取り付けられます。南京錠は3cmをご使用ください。
※南京錠は付属しておりません。



選べる3つのサイズ

標準 #300C



45L用ゴミ袋の
収納目安 **4~6袋**

標準 #500C



45L用ゴミ袋の
収納目安 **8~10袋**

標準 #800C



45L用ゴミ袋の
収納目安 **13~15袋**



※製品の幅のサイズは、#300で64.5cm、#500で99.5cm、#800で156cmです。高さとお行は共通の仕様になっています。ご購入時はサイズを十分確かめください。

製品仕様

品名	品名	価格	重量	許容荷重	入数	JAN	商品コード
エコランド ステーションボックス	#300C	67,000円 (税込73,700円)	24kg	60kg	1	039854	586143
	#500C	89,000円 (税込97,900円)	30kg	100kg	1	039861	586145
	#800C	112,000円 (税込123,200円)	48kg	160kg	1	039878	586148



アロン化成株式会社

ライフサポート事業部



安寿WEBサイト

安寿



<https://www.aronkasei.co.jp/anju/>

カタログ・製品パンフレットもダウンロードできます!

＼ SNSも更新中! ／



公式チャンネル
アロン化成【安寿】



@aron_anjyu



@aron_anjyu

当社製品の特長、使い方、選び方を動画等で確認いただけます。

製品に関するご意見・お問い合わせは

お客様相談室 フリーダイヤル  **0120-86-7735**

(受付時間) 祝祭日以外の月～金9:00～17:00 (12:00～13:00はのぞく)

※お客様からいただきましたお電話は、内容確認のため、録音させていただいております。
※個人情報は適切に管理し、修理やご相談への回答などの情報提供のみに利用いたします。

東京支店 〒105-0003 東京都港区西新橋2丁目8番6号(住友不動産日比谷ビル8階)
TEL (03) 3502-1422(代) FAX (03) 3502-1431

大阪支店 〒530-0005 大阪市北区中之島3丁目3番3号(中之島三井ビルディング11階)
TEL (06) 6448-5127(代) FAX (06) 6448-5193

名古屋支店 〒460-0003 名古屋市中区錦1丁目4番6号(大樹生命名古屋ビル6階)
TEL (052) 203-0396(代) FAX (052) 231-9157

福岡支店 〒810-0001 福岡市中央区天神4丁目1番1号(第7明星ビル6階)
TEL (092) 741-1411(代) FAX (092) 712-2594

仙台支店 〒984-0051 仙台市若林区新寺1丁目3番45号(AI.Premium4階)
TEL (022) 291-5475(代) FAX (022) 291-5466

広島支店 〒730-0031 広島市中区紙屋町2丁目1-22 広島興銀ビル4階
TEL (082) 245-7101(代) FAX (082) 245-7106

札幌営業所 〒060-0807 札幌市北区北七条西4丁目1番地2(KDX 札幌ビル)
TEL (011) 796-8040(代) FAX (011) 709-6014

企画グループ 〒105-0003 東京都港区西新橋2丁目8番6号(住友不動産日比谷ビル8階)
TEL (03) 3502-1448(代) FAX (03) 3502-1452

●商品のお求め・ご相談は

- 出荷単位の厳守をお願いします。
- 記載価格はメーカー希望小売価格です。
- このカタログの商品写真の色は、印刷物ですので現物とは多少違うことがあります。
- 製品の仕様および価格は予告なく変更する場合があります。

vol.50